

INTCAP OU  
Narva mnt 5 Kesklinna linnaosa,  
Tallinn Harju maakond 10117, Estija  
el. paštas: info@intcap.ee

**AUTOMATINĒ DEGALINĒ UKMERGĒS G. 326, VILNIUJE,  
STATYBOS PROJEKTAS**

**PROJEKTINIAI PASIŪLYMAI**

**PP-01  
LAIDA 0**

2021 m.

<b>STATYTOJO (UŽSAKOVO) PAVADINIMAS</b>	INTCAP OU
<b>STATINIO PROJEKTO PAVADINIMAS</b>	AUTOMATINĖ DEGALINĖ UKMERGĖS G. 326, VILNIUJE, STATYBOS PROJEKTAS
<b>STATINIO PROJEKTO NUMERIS</b>	HT 21/0316/PP
<b>STATINIO PROJEKTO ETAPAS</b>	PROJEKTINIAI PASIŪLYMAI
<b>STATINIO KATEGORIJA</b>	YPATINGASIS STATINYS
<b>STATINIO (STATINIŲ) PAVADINIMAS</b>	KITOS PASKIRTIES INŽINERINIO STATINIO (AUTOMATINĖS DEGALINĖS)
<b>STATINIO PROJEKTO DALIS</b>	-
<b>BYLOS (SEGTUVO) ŽYMUO</b>	PP-01
<b>BYLOS (SEGTUVO) LAIDOS ŽYMUO</b>	0
<b>BYLOS (SEGTUVO) IŠLEIDIMO DATA</b>	2021-12-06

<b>PROJEKTUOTOJAS</b>	<b>KVALIFIKACIJA PATVIRTINANČIO DOKUMENTO NR.</b>	<b>PAREIGOS</b>	<b>VARDAS, PAVARDĖ</b>	<b>PARAŠAS</b>
UAB „Hidroterra“		Direktorius	Darius Kalesnykas	
UAB „Hidroterra“	18306	PV	Darius Kalesnykas	

2021 m.

## PROJEKTINIŲ PASIŪLYMŲ DOKUMENTŲ SUDĖTIES ŽINIARAŠTIS

Dokumento žymuo	Lapų sk.	Laida	Dokumento pavadinimas	Pastabos
<b>Tekstiniai dokumentai</b>				
-	1	0	Titulinis lapas	
-	1	0	Antraštinis lapas	
HT 21_0316_PP-XX-PP-01.BSŽ-01	1	0	Projektinių pasiūlymų dokumentų sudėties žiniaraštis	
HT 21_0316_PP-XX-PP-01.AR-01	9	0	Aiškinamasis raštas	
<b>Grafiniai dokumentai</b>				
HT 21_0316_PP-00-PP-01.B-01	1	0	Sklypo planas	
HT 21_0316_PP-01-PP-01.B-02	1	0	01 – Automatinės degalinės stoginė. Stogo planas, fasadai. M 1:100	
HT 21_0316_PP-02-PP-01.B-03	1	0	02 – Techninis konteineris. Planas, fasadai. M 1:50	
<b>Priedami dokumentai</b>				
-	3	-	Vizualizacijos	
Nr. A659-671/21 (3.3.2.26E-VMA)	5	-	Projektinių pasiūlymų rengimo užduotis	
-	38	-	Teritorijų planavimo dokumentai (Sprendimas, pagrindinis brėžinys, aiškinamasis raštas)	

## AIŠKINAMASIS RAŠTAS

### TURINYS

<b>1. BENDRI DUOMENYS</b> .....	<b>2</b>
<b>2. TRUMPAS SKLYPO APIBŪDINIMAS</b> .....	<b>2</b>
<b>3. PROJEKTINIŲ PASIŪLYMŲ SPRENDINIAI</b> .....	<b>6</b>
3.1. Sklypo plano sprendiniai.....	6
3.2. Architektūriniai sprendiniai.....	7
3.3. Inžineriniai tinklai .....	7
3.4. Technologinis procesas.....	7
3.5. Atliekų tvarkymas .....	9
3.6. Energetinių išteklių (elektros energijos, šilumos, geriamojo vandens, dujų ir kitų išteklių) kiekis ir aprūpinimo šaltiniai.....	9

0	2021-12-06	Projektiniai pasiūlymai		
LAIDA	IŠLEIDIMO DATA	LAIDOS STATUSAS. KEITIMO PRIEŽASTIS (JEI TAIKOMA)		
KVAL. PATV. DOK. NR.				STATINIO PROJEKTO PAVADINIMAS
				<b>Automatinė degalinė Ukmergės g. 326, Vilniuje, statybos projektas</b>
18306	PV	Darius Kalesnykas	STATINIO NUMERIS IR PAVADINIMAS	
			<b>XX - Visi statiniai (00, 01, 02, 03, 04, 05, 06)</b>	
			DOKUMENTO PAVADINIMAS	LAIDA
			<b>Aiškinamasis raštas</b>	0
LT	STATYTOJAS IR (ARBA) UŽSAKOVAS		DOKUMENTO ŽYMUO	LAPAS
	<b>INTCAP OU</b>		<b>HT 21_0316_PP-XX-PP-01.AR-01</b>	LAPŲ
			1	9

## 1. BENDRI DUOMENYS

Statytojas	INTCAP OU
Statinio statybos vieta	Ukmergės g. 326, Vilnius
Statinio statybos rūšis	Naujo statinio statyba
Statinio kategorija	Ypatingasis statinys
Statinio paskirtis	Kitos paskirties inžinerinis statinys
Projektuojami statiniai	01 Automatinės degalinės stoginė – kitos paskirties inžinerinis statinys
	02 Techninis konteineris – kitos paskirties pastatas
	03 Požeminiai skysto kuro rezervuarai – kitos paskirties inžinerinis statinys
	04 Kiemo aikštelė (asfalto danga) – kitos paskirties inžinerinis statinys
	05 Kiemo aikštelė (betono danga) - kitos paskirties inžinerinis statinys;
	06 Specialus stendas nurodyti kainą ir kuro rūšį – kitos paskirties inžinerinis statinys

Projektiniai pasiūlymai parengti vadovaujantis Lietuvos Respublikos statybos įstatymu, projektų rengimo tvarką reglamentuojančiais norminiai aktais, statybos techniniais reglamentais, taisyklėmis, standartais, higienos normomis, projektinių pasiūlymų rengimo ir užduotimi.

## 2. TRUMPAS SKLYPO APIBŪDINIMAS

Žemės sklypas (Nr. 4400-0869-1547) Ukmergės g. 326, Vilnius, kurio nuosavybės teisė priklauso UAB „Self Storage Pašilaičiai“, INTCAP OU. Žemės sklypo, kuriame planuojama naujo paslaugų paskirties pastato statybos darbai plotas – 0,8497 ha, kadastrinis Nr. 0101/0170:1090 Vilniaus k. v.

Žemės sklypų pagrindinė naudojimo paskirtis – kita, naudojimo būdas – komercinės paskirties objektų teritorijos.

Žemės sklype yra registruoti šie statiniai:

- 1) Pastatas – Gyvenamasis namas, kurio bendr. plotas – 171,74 kv. m;
- 2) Pastatas – Garažas, kurio užstatytas plotas – 32,00 kv. m;
- 3) Pastatas – Pirtis, kurio bendr. plotas – 119,07 kv. m.

Žemės sklypams yra taikomos šios žemės naudojimo sąlygos:

DOKUMENTO ŽYMUO	LAPAS	LAPŲ	LAIDA
<b>HT 21_0316_PP-XX-PP-01.AR-01</b>	2	9	0

- 1) Viešųjų ryšių tinklų elektroninių ryšių infrastruktūros apsaugos zonos (III skyrius, vienuoliktasis skirsnis);
- 2) Elektros tinklų apsaugos zonos (III skyrius, ketvirtasis skirsnis).



1 pav. Naujai statomo statinio vieta

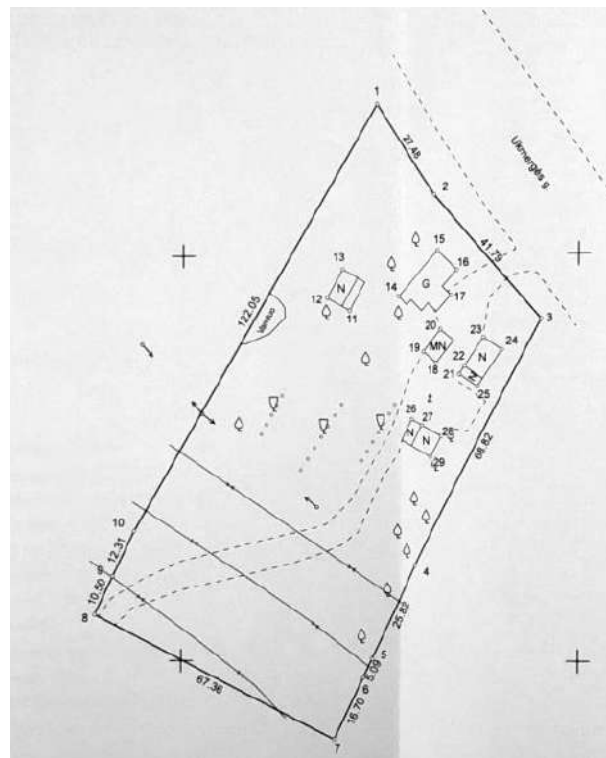

2 pav. Naujai statomo statinio sklypas

DOKUMENTO ŽYMUO	LAPAS	LAPŲ	LAIDA
	HT 21_0316_PP-XX-PP-01.AR-01	3	9

Žemės sklypas Šiaurės kryptimi ribojasi su Ukmergės g., rytų kryptimi ribojasi su komercinės paskirties užstatytais sklypais, pietų kryptimi – neužstatytu sklypu, pietvakarių kryptimi – gyvenamųjų namų (daugiaaukščio gyvenamojo užstatymo teritorija) ir kvartalu.

Sklypas, kuriame numatomi statinio naujo statinio statybos darbai, nepatenka į saugomas ar „NATURA 2000“ teritorijas bei su jomis nesiriboja. Sklype nėra į saugomų rūšių sąrašus įrašytų gyvūnų ir augalinių rūšių. Sklypas nepatenka į kultūros paveldo objektų ar jų apsaugos zonų ribas.

Sklypas, kuriame projektuojamas paslaugų paskirties pastatas, sudalintas į atskiras, naudojimosi žemės sklypu dalis. Paslaugų paskirties pastatas projektuojamas „B“ sklypo dalyje.

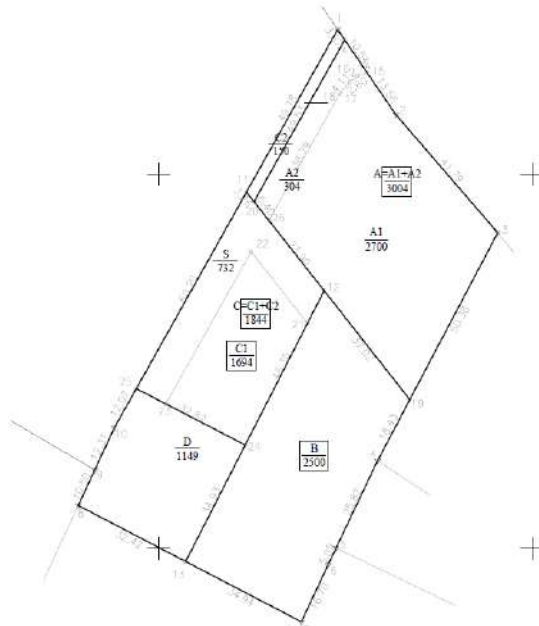

3 pav. Naudojimosi žemės sklypu schema

Pagal Vilniaus m. sav. bendrąjį planą sklypas patenka į miesto dalies (rajonų) centro funkcinę zoną. Galimas žemės naudojimo būdas - G2;K;V;R;B;I2;E; užstatymo tipas - perimetris reguliarus (uždaro plano kvartalai); perimetris reguliarus (nepilnai uždari kvartalai); laisvo planavimo



DOKUMENTO ŽYMUO	LAPAS	LAPŲ	LAIDA
	HT 21_0316_PP-XX-PP-01.AR-01	4	9

4 pav. Vilniaus m. sav. Bendrojo plano ištrauka

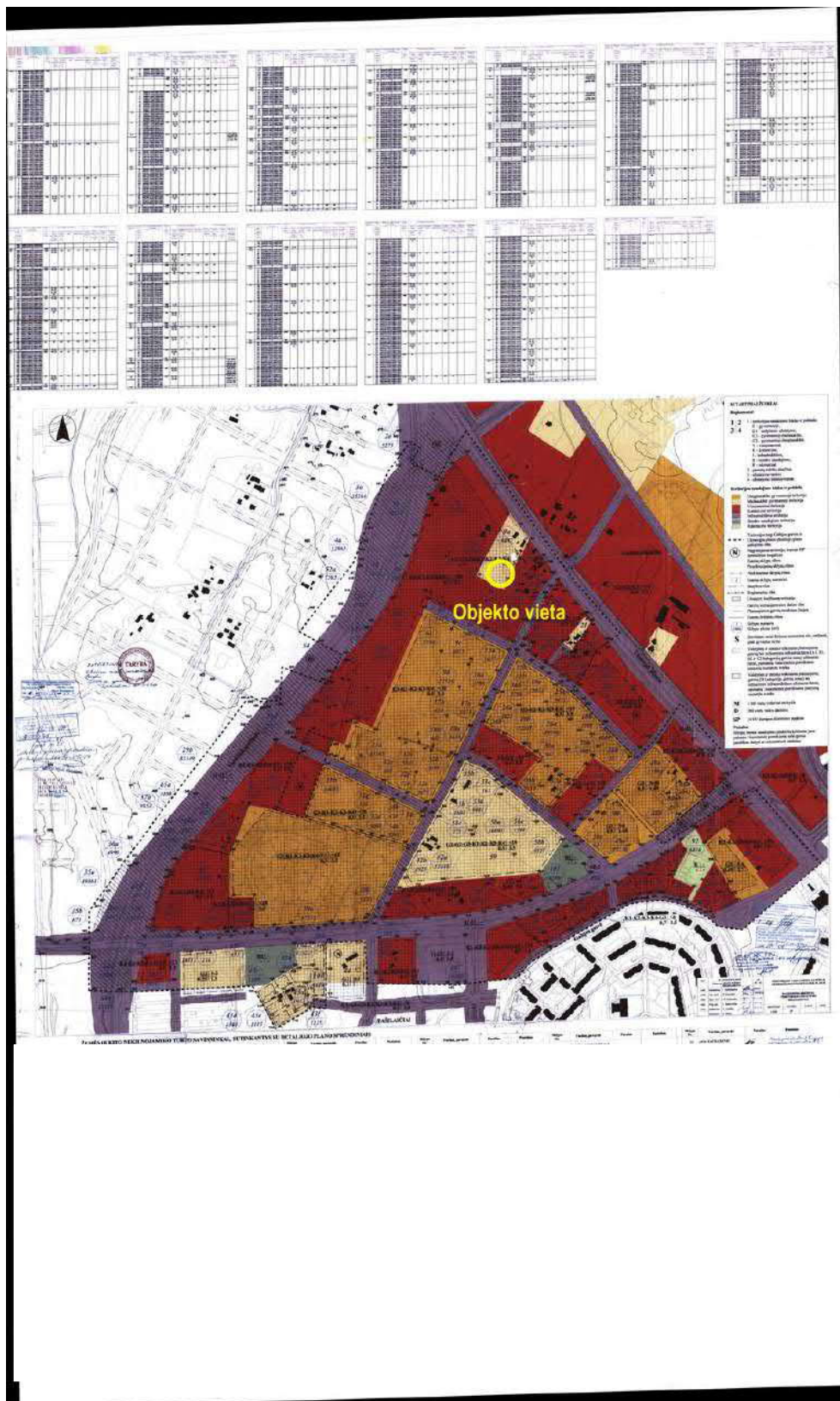

5 pav. Teritorijos tarp Gabijos gatvės ir Ukmergės plento detaliojo plano pagrindinis brėžinys su pažymėta projektuojamo objekto vieta

DOKUMENTO ŽYMUO	LAPAS	LAPŲ	LAIDA
	HT 21_0316_PP-XX-PP-01.AR-01	5	9



### 3. PROJEKTINIŲ PASIŪLYMŲ SPRENDINIAI

#### 3.1. SKLYPO PLANO SPRENDINIAI

Projektuojamoje automatinėje degalinėje bus aptarnaujami lengvieji automobiliai. Degalai į degalinę atvežami autocisternomis. Planuojamas visos paros darbo režimas. Degalinė automatinė, pastovių darbo vietų nebus.

Automatinė degalinė projektuojama sklypo dalyje „B“, atokiau nuo Ukmergės g. Įvažiavimas į sklypą iš Ukmergės gatvės, kitu projektu projektuojama įvažė. Iki automatinės degalinės sklypo dalies, patenkama per kitu projektu projektuojamą pėsčiųjų taką ir automobilių pravažiavimo kelią. Į sklypo dalį įvažiavimas šiaurinėje pusėje. Sklypo dalyje formuojami keliai ir pėsčiųjų takai užtikrinantys patekimą į kitas sklypo dalis. Degalinė su stogine projektuojama rytinėje „C“ sklypo dalyje. Tarp kuro pylimo zonos ir servitutinio pravažiavimo numatyta vejos salelė, kurioje numatyta vieta kainoženkliui. Tarp kuro pylimo zonos ir vejos salelės numatyti du požeminiai skysto kuro rezervuarai. Vieta techniniam konteineriui numatyta pietrytiniame sklypo dalies kampe.

Sklypo dalyje važiuojamajai daliai numatoma asfalto danga, kuro pylimo zonoje – teršalams nelaidi betono ar betono trinkelų danga. Pėsčiųjų takams numatyta betoninių trinkelų danga, nuo važiuojamosios dalies atskirta gatvės bortais.

Automobilių stovėjimo vietos neprojektuojamos. Automatinės degalinės sklypo dalis neaptveriamą. Teritorija apšviečiama. Buitinių atliekų konteinerių viena numatoma projektuojamame techniniame konteineryje.

Remiantis „Atskirųjų rekreacinės paskirties želdynų plotų normų ir priklausomųjų želdynų normų (plotų) nustatymo tvarkos aprašu“ ir Vilniaus m. bendruoju planu, sklypo dalyje išlaikomas ne mažesnis nei 10 % sklypo dalies apželdinimas. Sklypo dalyje esantys medžiai (beržai, vaismedžiai), kurių nėra galimybės išsaugoti dėl projekto įgyvendinimo sprendinių, šalinami. Projektuojamoje sklypo dalyje saugotinių medžių nėra. Sklypo dalis, neužimta statiniais ir kietomis dangomis, apželdinama. Remiantis LR Specialiųjų žemės naudojimo sąlygų įstatymu, naftos ir naftos produktų talpyklų ir skystųjų degalų kolonėlių apsaugos zonos numatomi tik žoliniai augalai. Šiaurinėje projektuojamos teritorijos dalyje numatyti kalninės pušies krūmeliai, sudarysiantys vientisą želdinių juostą su „A“ sklypo dalies projekte numatytas kalninės pušies krūmeliais. Pietinėje projektuojamos teritorijos dalyje, esančioje už apsaugos zonos ribų, numatomi karpotieji beržai, ožekšnio, japoninės laksvos krūmų grupės. Želdiniai veisimi atsižvelgiant į norminius atstumus iki sklypo ribos, pastatų, apsaugos zonų ribas.

Naftos ir naftos produktų talpyklų apsaugos zona yra žemės juosta aplink šias talpyklas. Apsaugos zona nustatoma nuo naftos ir naftos produktų talpyklos išorinės sienelės. Naftos ir naftos produktų talpyklų nuo 0,45 kubinio metro iki 60 kubinių metrų tūrio apsaugos zona – 10 metrų. Skystųjų degalų kolonėlės apsaugos zona – 7 metrų pločio žemės juosta aplink šį įrenginį ir oro erdvė virš jos.

DOKUMENTO ŽYMUO	LAPAS	LAPŲ	LAIDA
HT 21_0316_PP-XX-PP-01.AR-01	6	9	0

### 3.2. ARCHITEKTŪRINIAI SPRENDINIAI

Automobilių kuro pylimo zonos apsaugai nuo kritulių projektuojama stoginė. Stoginė sudaryta iš dviejų lenktos formos sparnų, dengiančių abi kuro pylimo zonos puses. Viršuje sparnus jungia įstiklintas stogelis. Stoginės dengiamas plotas ~12,8x8,1 m, stoginės aukštis – 5,8 m. Laikantysis stoginės karkasas dengiamas apdailinėmis plokštėmis. Numatomos vietos logotipui, apšvietimui. Vandens nuvedimas vidinis, paslėptas konstrukcijoje.

Techninis konteineris stačiakampio plano ~4,2x2 m. Išorės apdaila – skarda. Stogas plokščias, su dvipusiu nuolydžiu. Techniniame konteineryje numatomos techninės patalpos automatinės degalinės valdymui ir aptarnavimui.

Specialus stendas nurodyti kainą ir kuro rūšį – tipinis, pagal operatoriaus patvirtintą sprendinį. Jame nurodyta elektroninė informacija apie kuro kainas, operatoriaus logotipas.

Statinių konstrukcinė schema, apdailos medžiagos ir spalvinis sprendimas, technologinis išplanavimas numatomi pagal esamą degalinių tinklo dizainą.

### 3.3. INŽINERINIAI TINKLAI

**Vandentiekis.** Degalinė dirbs pilnai automatinio režimu. Vandens tiekimo tinklai nebus projektuojami.

**Buitinių nuotekų tinklai.** Degalinė dirbs pilnai automatinio režimu. Buitinių nuotekų tinklai nebus projektuojami.

**Lietaus nuotekų tinklai.** Projektuojamos degalinės teritorijos kietų dangų paviršinės nuotekos surenkamos valomos naftos produktų gaudyklėje ir išleidžiamos į centralizuotus lietaus nuotekų tinklus, pagal gautas UAB „Grinda“ technines sąlygas.

Lietaus vanduo nuo stogų surenkamas įrengta lietaus nuotekų sistema, kuria lietaus vanduo nuvedamas į centralizuotus lietaus nuotekų tinklus, pagal gautas UAB „Grinda“ technines sąlygas.

**Elektros tiekimas.** Elektrotechninėje projekto dalyje bus projektuojamas degalinės vidaus teritorijos elektros tinklas. Elektros energijos tiekimas bus pajungiamas nuo naujai įrengiamo komercinės elektros energijos apskaitos skydo (KAS), suprojektuoto pagal AB „Energijos skirstymo operatorius“ išduotas prisijungimo sąlygas atskiru projektu.

**Ryšiai.** Elektroninių ryšių tinklo iki degalinės sklypo įrengimas bus tikslinamas pagal išduotas AB Telia išduotas prisijungimo sąlygas.

Specialus stendas nurodyti kainą ir kuro rūšį – tipinis, pagal operatoriaus patvirtintą sprendinį. Jame nurodyta elektroninė informacija apie kuro kainas, operatoriaus logotipas.

### 3.4. TECHNOLOGINIS PROCESAS

Sklype projektuojama automatinė skysto kuro degalinė (automatinės degalinės stoginė, techninis konteineris, 2x50 m<sup>3</sup> požeminiai skysto kuro rezervuarai, aikštelė, stendas nurodyti kainą ir kuro rūšį).

DOKUMENTO ŽYMUO	LAPAS	LAPŲ	LAIDA
HT 21_0316_PP-XX-PP-01.AR-01	7	9	0

**Degalinės darbo režimas:**

- Darbo dienų skaičius metuose- 365;
- Darbo valandų skaičius paroje- 24.

**Degalinės projektiniai parametrai:**

- Degalinės projektinis pralaidumas – 500 automobilių per parą;
- Degalų išėiga per parą- apie 7 m<sup>3</sup>;
- Degalų išėiga per metus- apie 2500 m<sup>3</sup>.

Degalinėje bus prekiaujama dviejų rūšių benzinu ir dviejų rūšių dyzeliniu kuru.

Degalinėje benzinas ir dyzelinis kuras bus saugomas 2x50 m<sup>3</sup> požeminiuose skysto kuro rezervuaruose. Rezervuarai su dvigubomis sienelėmis.

Visi technologiniai vamzdiniai degalinėje bus požeminiai. Visi požeminiai vamzdiniai klojami nuolydžiu ne mažesniu 1% rezervuarų kryptimi.

**Lengvųjų automobilių aptarnavimo aikštelė.** Lengvųjų automobilių užpildymui projektuojama dengta ir apsaugota nuo kritulių aikštelė su stogine. Virš kuro kolonėlių numatoma stoginė, apsaugos vairuotojus nuo kritulių ir sumažins užteršto vandens kiekį, patenkinantį į paviršinių nuotekų valymo įrenginį.

Aikštelėje numatytos 2 modulinės dvipusės kolonėlės benzino, dyzelinio kuro įpylimui. Vienu metu bus galima užpildyti 4 lengvuosius automobilius.

Modulinėse kolonėlėse numatyta kuro garų grąžinimo sistemos. Automobilių užpildymo metu benzino garai grąžinami vakuuminiais siurbliais į benzino požemines talpas.

Aikštelės danga – nekibirkščiuojanti betono trinkelų, su apsaugine izoliacine plėvele HDPE žemiau viršutinės dangos.

**Kuro užpylimas.** Garų surinkimo sistemoje numatomas vožtuvas, kuris užtikrina, kad bet kuriuo metu užpilamo benzino tūris atitinka išsiurbiamų garų tūrį. Vožtuvas montuojamas garų siurbimo vamzdyne. Jis atsidaro ar užsidaro priklausomai nuo benzino srovės.

Kolonėlės pistoletai su automatiniu vožtuvu, kurie ištraukus pistoletą neleidžia ištekti kurui. Kuro išdavimo kolonėlėje yra įrenginiai, kurie automatiškai išjungia (sustabdo) kuro siurbį, kai klientas nuvažiuoja su pistoletu benzino bake, užtikrinant, kad nebus kuro išsiliejimų aikštelėje.

Surinkti iš rezervuarų garai išvežami. Degalai iš benzovežio į rezervuarus ir garai iš rezervuarų į benzovežį perpilami kuro išpylimo įrenginyje, naudojant greito jungimo sandarias movas. Kiekvienas skysto kuro rezervuaras turi atskira skysto kuro užpylimo vamzdį kuro užpylimo punkte.

Visos autocisternos, transportuojančios degalus yra aprūpintos automatinės kontrolės prietaisais, kurie degalų įpylimo metu yra sujungiami su rezervuaro užpildymo lygį kontroliuojančia aparatūra. Užpylimo žarnos turi atkirtimo vožtuvus, kurie nutraukia rezervuaro pildymą įvykus garų nutekėjimui, ar gresiant talpyklos perpylimui. Rezervuaro užpildymas degalais vykdomas per panardintą vamzdį. Kuro

DOKUMENTO ŽYMUO	LAPAS	LAPŲ	LAIDA
HT 21_0316_PP-XX-PP-01.AR-01	8	9	0

įpylimo, garų įsiurbimo vamzdiniai sujungti su rezervuaro vamzdžiais tampriomis flanšinėmis movomis. Rezervuare įrengtas perpilimo daviklis, neleidžiantis perpildyti rezervuaro ir užtikrinant, kad nebus kuro išsiliejimų aikštelėje..

**Garų (LOJ) gražinimo sistema:** Rezervuaruose ir kolonėlėse numatoma garų – lakiųjų organinių junginių, gražinimo sistema. Garų surinkimo sistemoje numatomas vožtuvas, kuris užtikrina, kad bet kuriuo metu užpilamo kuro tūris atitinka išsiurbiamų garų tūrį. Įrengiama benzino garų (LOJ) gražinimo sistema, kuri automatiškai suveikia pripildant kuro rezervuarus ir automobilių batus. Garai, susidarę pildant automobilių batus benzinu, gražinami į rezervuarus, o iš jų per sandarią liniją – į benziną pristačiusį benzinvežį, užtikrinant, kad LOJ nepasklis aplinkoje.

### 3.5. ATLIEKŲ TVARKYMAS

Objekto statybos metu susidarys tam tikri kiekiai statybinių atliekų. Visos statybos proceso metu susidariusios atliekos bus tvarkomos vadovaujantis Statybinių atliekų tvarkymo taisyklėmis. Eksploatacijos metu įmonėje susidaranti atliekos perduodamos atliekų tvarkytojams ir tvarkomos vadovaujantis Lietuvos Respublikos aplinkos ministro 1999 m. liepos 14 d. įsakymu Nr. D1-85 patvirtintais Atliekų tvarkymo taisyklių reikalavimais.

### 3.6. ENERGETINIŲ IŠTEKLIŲ (ELEKTROS ENERGIJOS, ŠILUMOS, GERIAMOJO VANDENS, DUJŲ IR KITŲ IŠTEKLIŲ) KIEKIS IR APRŪPINIMO ŠALTINIAI

Objektas aprūpinamas eksploatacijos ir statybos metu reikalingas energetiniais ištekliais.

DOKUMENTO ŽYMUO	LAPAS	LAPŲ	LAIDA
HT 21_0316_PP-XX-PP-01.AR-01	9	9	0

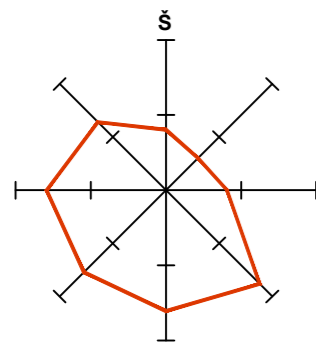

VYRAUJANČIOS VĖJŲ KRYPTYS

NAUDOJIMOSI ŽEMĖS SKLYPU SCHEMA

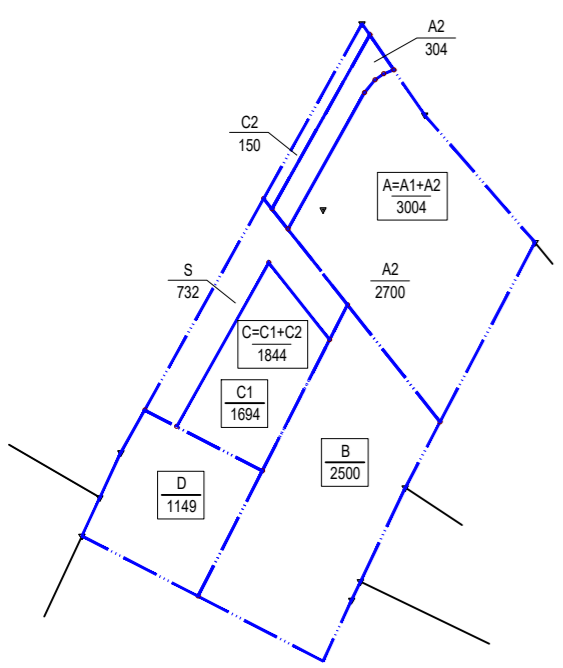

ŽELDINIŲ INVENTORIZAVIMO KORTELĖ

Nr.	Medžio rūšis	Skersmuo 1,3 m aukštyje	Saugotinas / nesaugotinas	Pastabos
1.	Beržas ( <i>Betula pendula</i> )	6 / 10 / 7 cm	Nesaugotinas	Naikinamas
2.	Obelis ( <i>Malus</i> )	6 cm	Nesaugotinas	Naikinamas
3.	Slyva ( <i>Prunus</i> )	7 cm	Nesaugotinas	Naikinamas
4.	Obelis ( <i>Malus</i> )	11 cm	Nesaugotinas	Naikinamas
5.	Obelis ( <i>Malus</i> )	5 cm	Nesaugotinas	Naikinamas
6.	Obelis ( <i>Malus</i> )	8 cm	Nesaugotinas	Naikinamas

PROJ. DALIS	DATA	PARAŠAS	PARAŠO PAVIŽDYS
TOPD derinimo lentelė			
Stambaus mastelio topografinių planų derinimo su inžinerinius tinklus eksploatuojančiomis organizacijomis viešojoje elektroninėje paslaugoje (TOPD) plano teritorijai suteiktas unikalus numeris ir data.		Data	Suteiktas unikalus Nr.
Nuorašas tikras: Koordinatų sistema: Vilniaus vietinė/LKS-94 Aukščių sistema: LAS07		2021.	13:21:
A.ŠERELIO INDIVIDUALI ĮMONĖ kvalifikacijos paž. Nr.1GKV-273 tel.mob.8 687 38061, ašerelie@gmail.com		TERITORIJA PRIE UKMERGĖS G. 326, VILNIUJE	
Pareigos	V.Pavardė	Parašas	Data
Savininkas			2021 03 02
Geodezininkas			2021 03 02
Topografinis planas		Lapų sk.	Lapo Nr.
M1:500		1	1
Užsakovas: UAB "Gariūnų tunelis"		Paraiškų Nr.	273782

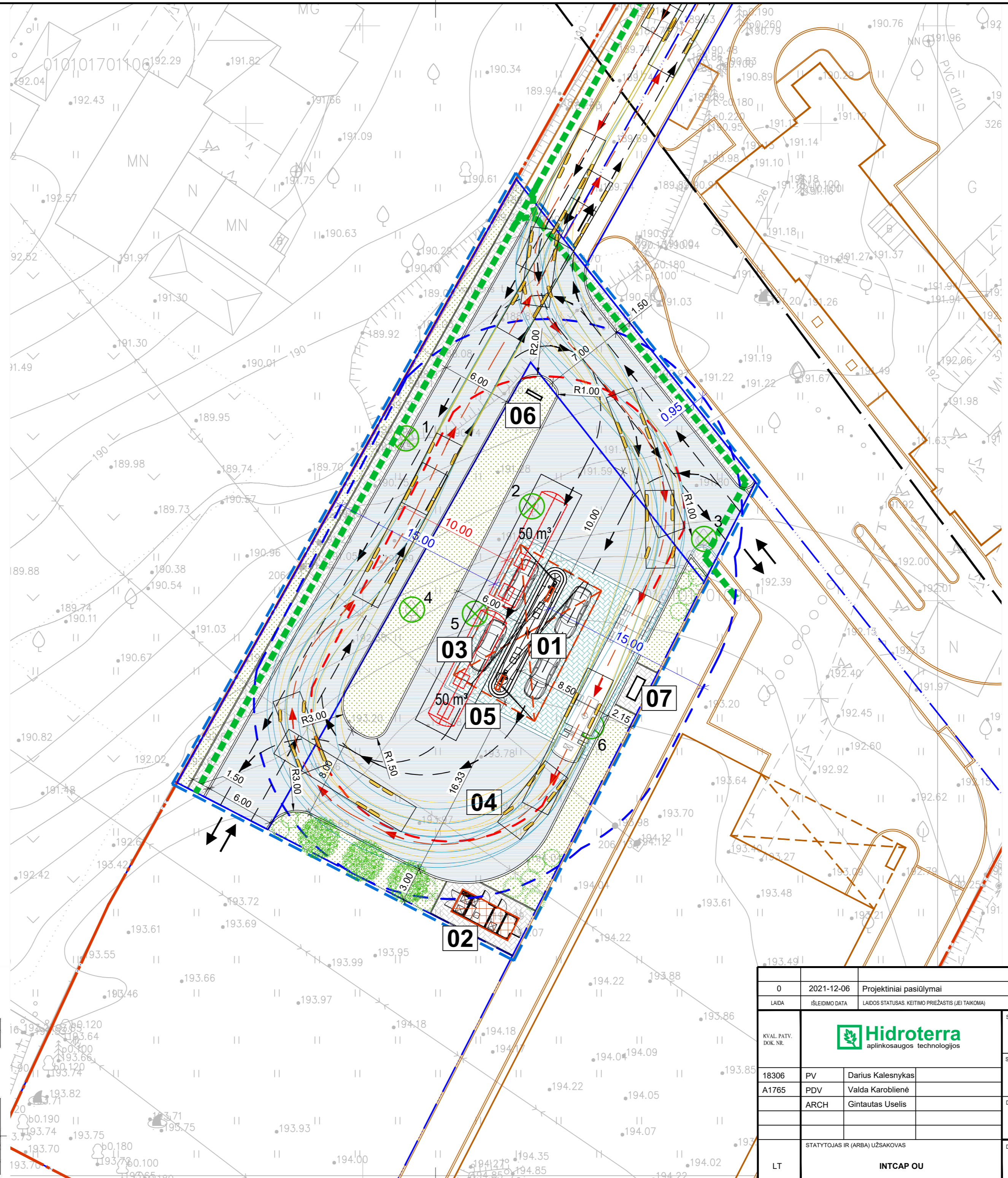

SITUACIJOS SCHEMA

EKSPLIKACIJA

Žym.	PAVAIDINIMAS
01	Automatinės degalinės stoginė
02	Techninis konteineris
03	Požeminiai skyslo kuro rezervuarai 2x50 m³
04	Kiemo aikštelė (asfalto danga)
05	Kiemo aikštelė (betono danga)
06	Specialus stendas nurodyti kainą ir kuro rūšį (h=8 m)
07	Kuro išpilymo kolektorius

SUTARTINIAI ŽYMĖJIMAI

	Sklypo riba
	Projektavimo riba
	Naudojimosi žemės sklypu ribos
	Servitutų ribos
	Kitų sklype rengiamų projektų sprendiniai
	Statybos riba, pagal TPDR registraciją T0005858 *
	Kolonėlių (7 m) ir rezervuarų (10 m) apsaugos zona
	Mažiausias horizontalus atstumas nuo degalinės rezervuaro ir kolonėlių iki gyvenamųjų ir negyvenamųjų pastatų (15 m)
	Projektuojami statiniai
	Asfalto danga
	Taršalams nelaidi danga
	Betono trinkelių / plytelių danga
	Veja
	Šalinami medžiai nesaugotini medžiai
	Karpotasis beržas ( <i>Betula pendula</i> ) 5-7 m, Ø5-7 cm
	Ožkėtinis sparnuotasis ( <i>Euonymus alatus</i> )
	Lakva japoninė "Goldflame" ( <i>Spiraea japonica</i> "Goldflame")
	Ivaživavimas / išvaživavimas į sklypą
	Transporto, pėsčiųjų jungtys su kitomis sklypo dalimis
	Benzinvežio judėjimo trasa
	Benzinvežio judėjimo schema - ratų trajektorija
	Benzinvežio judėjimo schema - korpuso trajektorija
	Lengvojo transporto judėjimo trasa
	Pėsčiųjų judėjimo trasa

BENDRIEJI RODIKLIAI

Pavadinimas	Mato vnt.	Kiekis	Pastabos
<b>I SKLYPAS</b>			
1.1 Sklypas*			
1.1.1 Sklypo plotas	m²	8497	
1.1.2 Sklypo užstatymo intensyvumas	%	48,6	
1.1.3 Sklypo užstatymo tankis	%	17,6	
1.2 Sklypo dalis "C"			
1.2.1 Sklypo dalies plotas	m²	1694	
1.2.2 Sklypo dalies užstatymo intensyvumas	%	0,60	
1.2.3 Sklypo dalies užstatymo tankis	%	0,68	
1.2.4 Apskaidinta sklypo dalis	m² / %	304 / 17,9	
1.2.5 Automobilų stovėjimo vietų skaičius	vnt.	-	
<b>II PASTATAI</b>			
2. Techninis konteineris			
2.1 Pastato bendrasis plotas	m²	10,20	
2.2 Užstatytas plotas	m²	10,66	
2.3 Pastato tūris	m³	21	
2.4 Aukštų skaičius	vnt.	1	
2.5 Pastato aukštis	m	2,30	
<b>III KITI STATINIAI</b>			
3. Automatinės degalinės stoginė			
3.1 Užstatytas plotas	m²	103,70	h=5,8 m

\* - įvertinant kitų projektų sprendinius

0	2021-12-06	Projektiniai pasiūlymai
LAIDA	IŠLEIDIMO DATA	LAIDOS STATUSAS, KEITIMO PRIEŽASTIS (JEI TAKOMA)
KVAL. PATV. DOK. NR.	 aplinkosaugos technologijos	
18306	PV	Darius Kalesnykas
A1765	PDV	Valda Karoblienė
	ARCH	Gintautas Uselis
STATYTOJAS IR (ARBA) UŽSAKOVAS		
LT	INTCAP OU	
STATINIO PROJEKTO PAVADINIMAS		
Automatinės degalinės Ukmergės g. 326, Vilniuje, statybos projektas		
STATINIO NUMERIS IR PAVADINIMAS		
00 - Sklypo planas		
DOKUMENTO PAVADINIMAS		
Situacijos planas. M 1:250		
DOKUMENTO ŽYMUO		
HT 21_0316_PP-00-PP-01.B-01		
LAIDA	LAPAS	LAPŲ
0	1	1

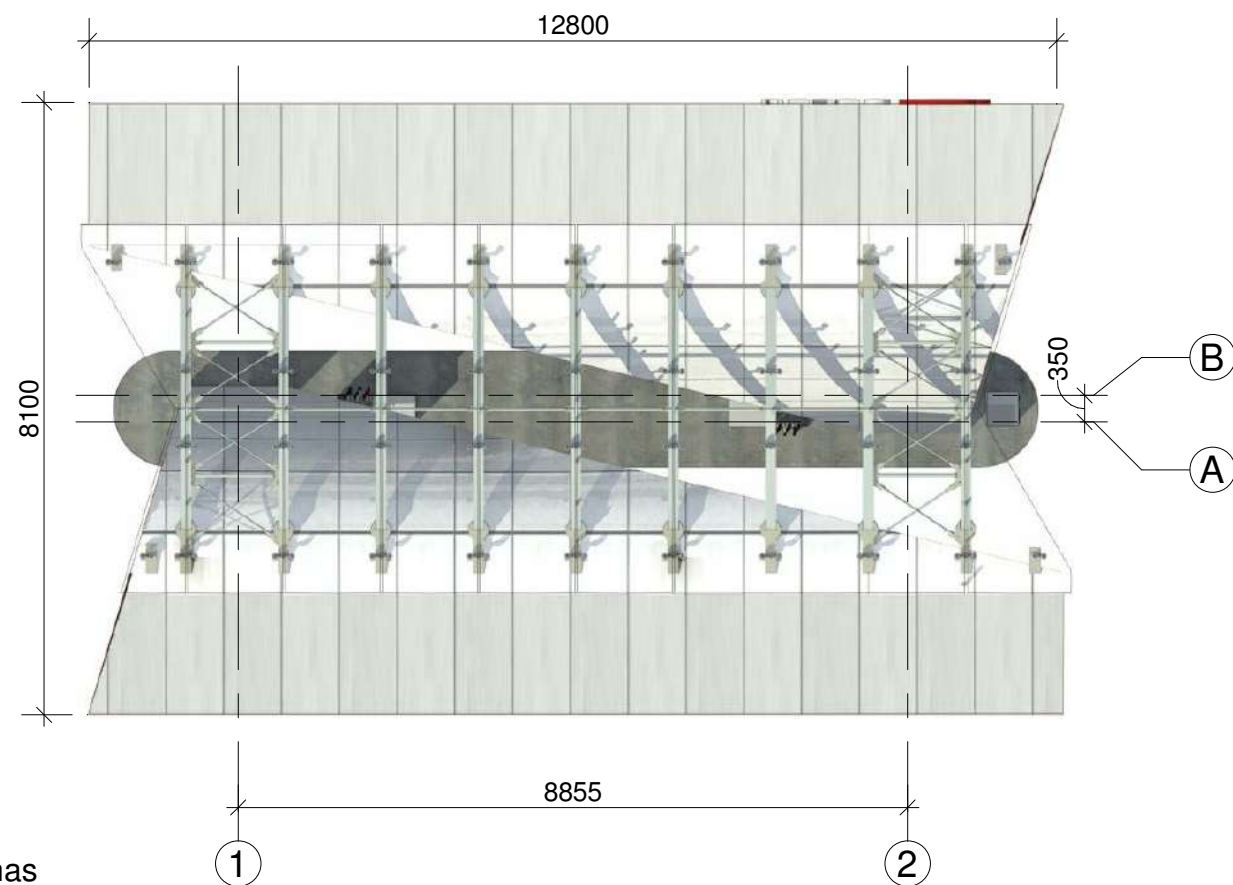

Stogo planas  
1 : 100

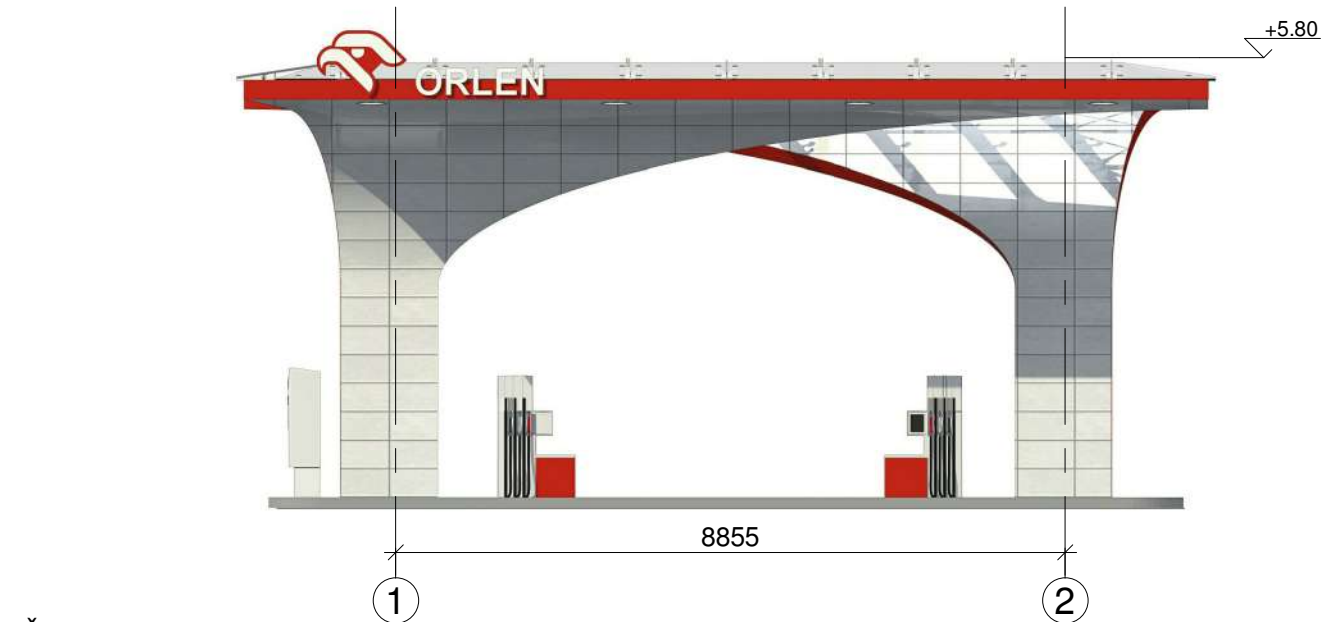

Šiaurės vakarų fasadas  
1 : 100

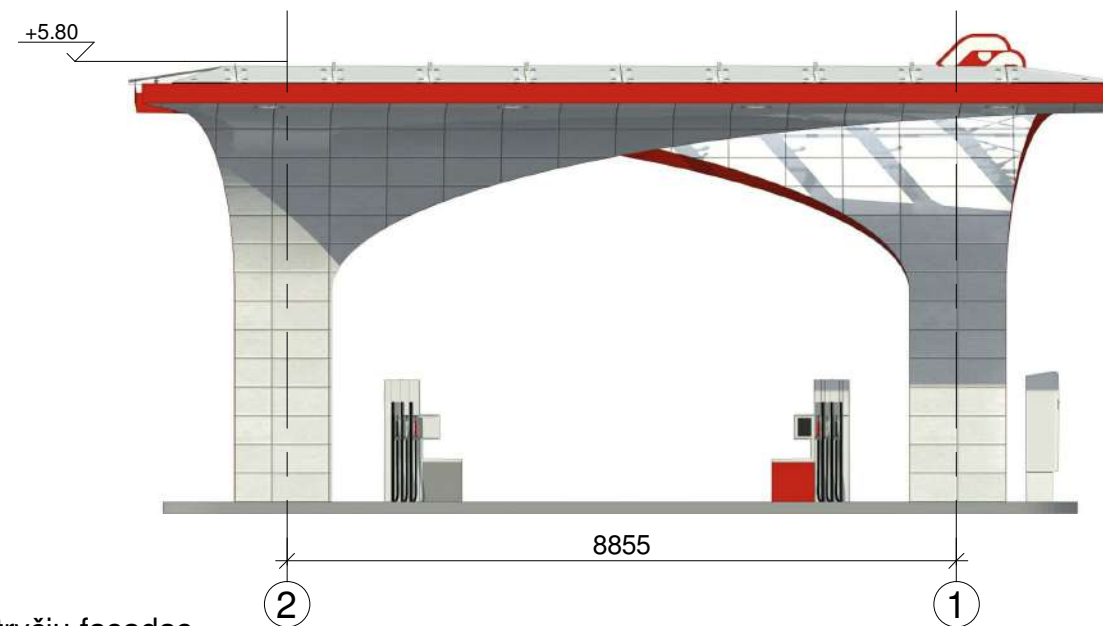

Pietryčių fasadas  
1 : 100

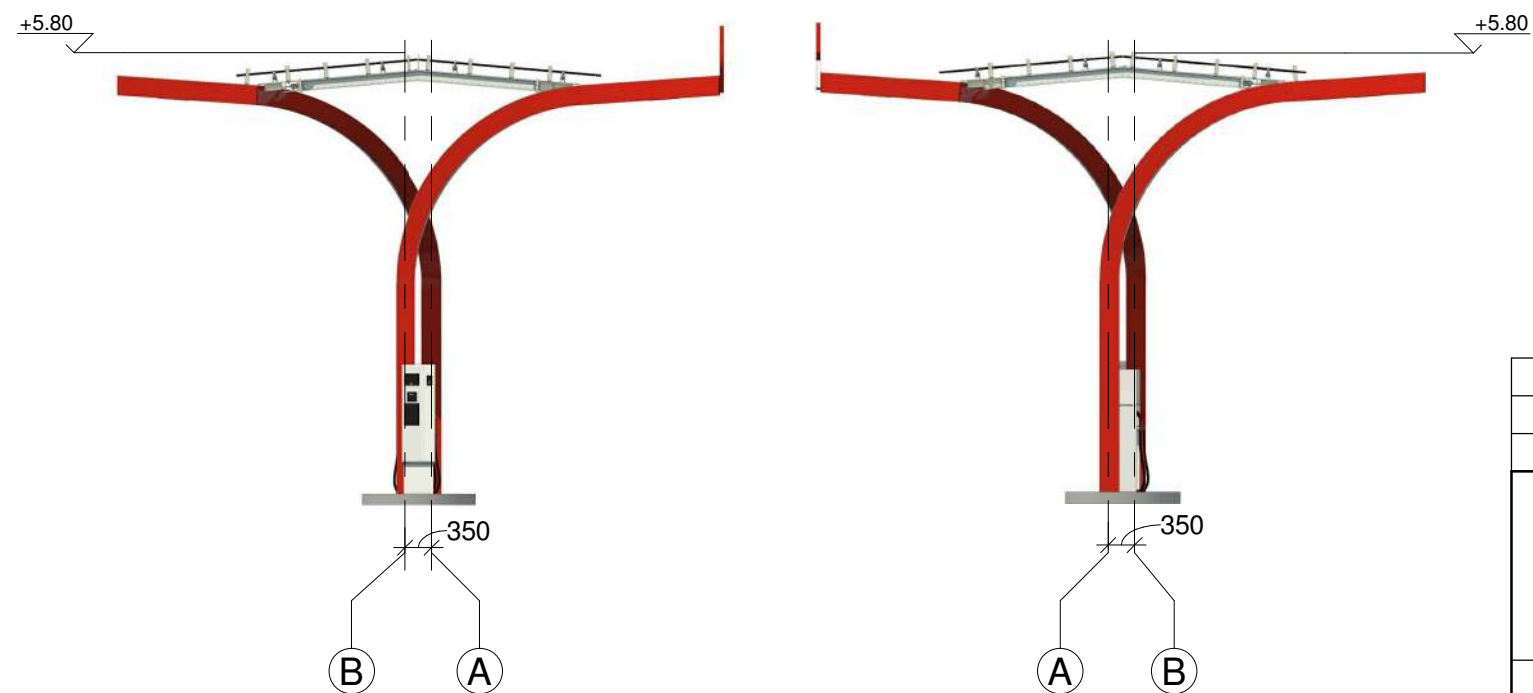

Šiaurės rytų fasadas  
1 : 100

Pietvakarių fasadas  
1 : 100

0	2021-12-06	Projektiniai pasiūlymai			
LAIDA	IŠLEIDIMO DATA	LAIIDOS STATUSAS. KEITIMO PRIEŽASTIS (JEI TAIKOMA)			
KVAL. PATV. DOK. NR.	 <b>Hidroterra</b> aplinkosaugos technologijos		PROJEKTO PAVADINIMAS <b>Automatinės degalinės) Ukmergės g. 326, Vilniuje statybos projektas</b>		
			STATINIO NUMERIS IR PAVADINIMAS <b>01 - Automatinės degalinės stoginė</b>		
18306	PV	Darius Kalesnykas	DOKUMENTO PAVADINIMAS <b>Stogo planas, fasadai</b>		
A1765	PDV	Valda Karoblienė			
	Arch	Gintautas Uselis	LAIDA 0		
LT	STATYTOJAS IR (ARBA) UŽSAKOVAS <b>INTCAP OU</b>		DOKUMENTO ŽYMUO <b>HT 21_0316_PP-02-PP-01.B-02</b>		LAPAS 1
				LAPŲ 1	

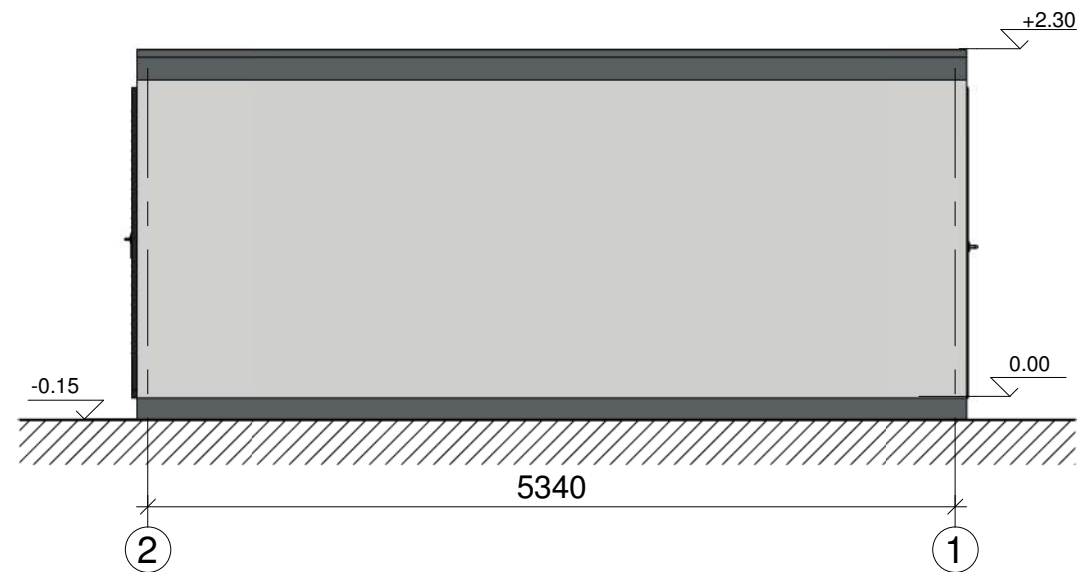

Pietryčių fasadas  
1 : 50

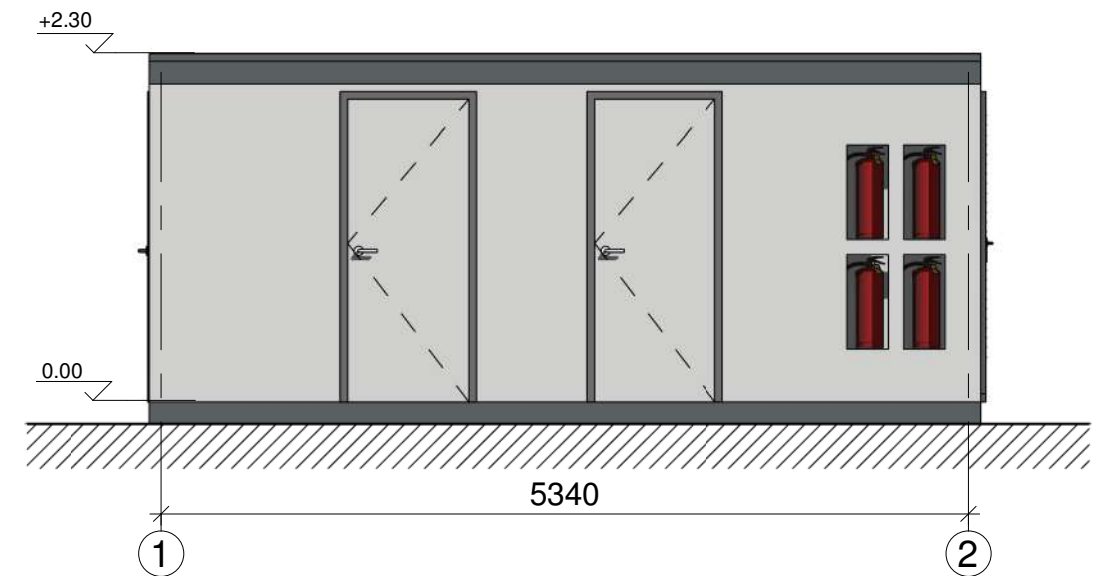

Šiaurės vakarų fasadas  
1 : 50

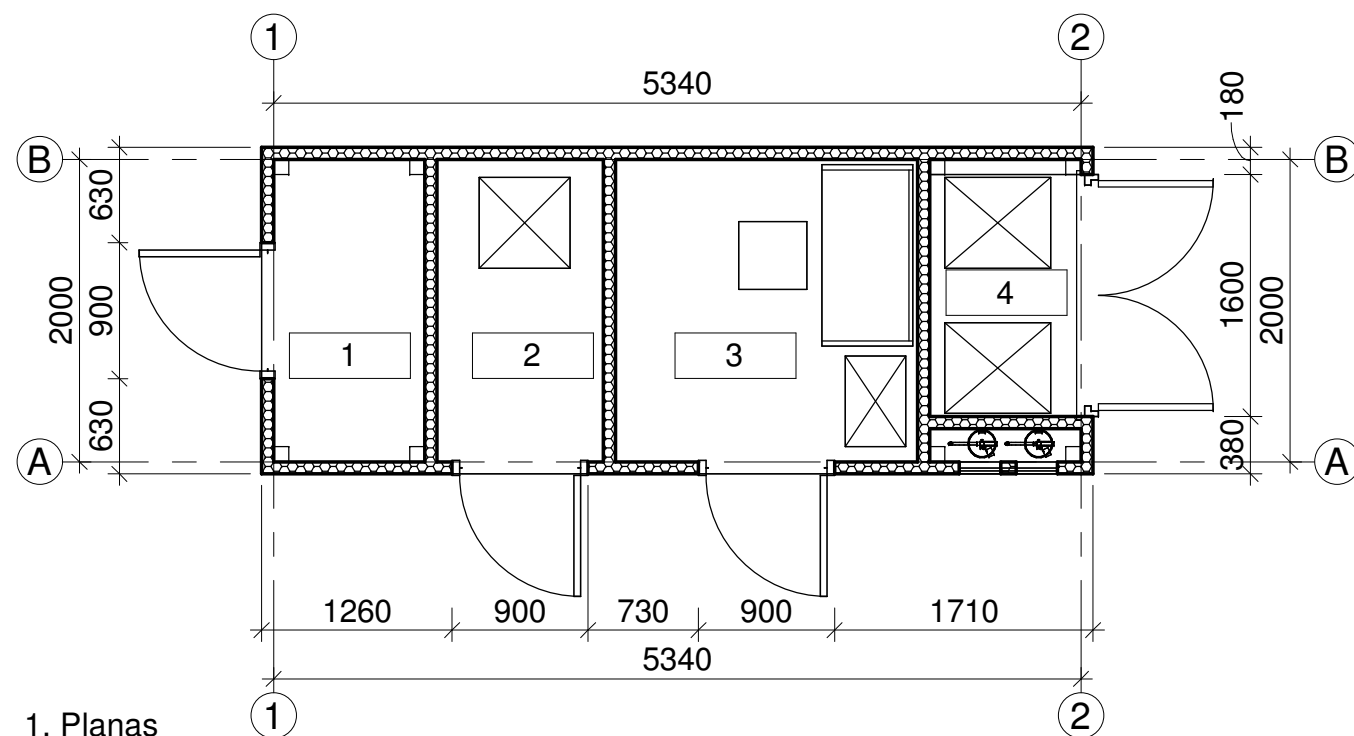

1. Planas  
1 : 50

PATALPŲ EKSPLIKACIJA		
NR.	PATALPOS PAVADINIMAS	PLOTAS, m <sup>2</sup>
1	Pagalbinė patalpa	2.00
2	Serverinė	2.20
3	Technologinė patalpa	4.00
4	Pagalbinė patalpa	2.00
		10.20

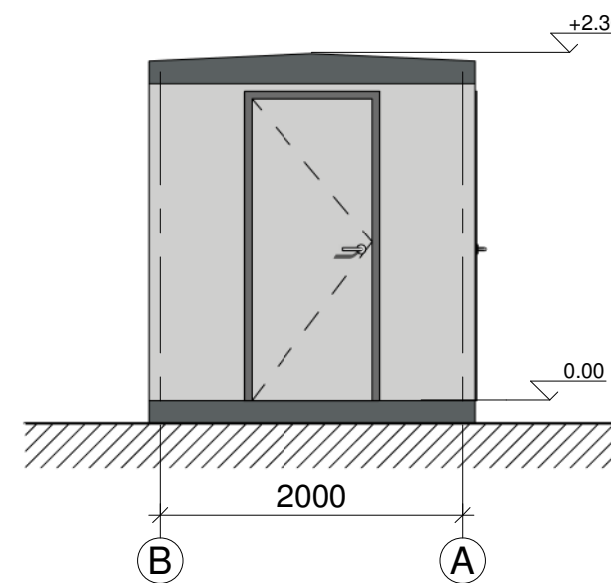

Šiaurės rytų fasadas  
1 : 50

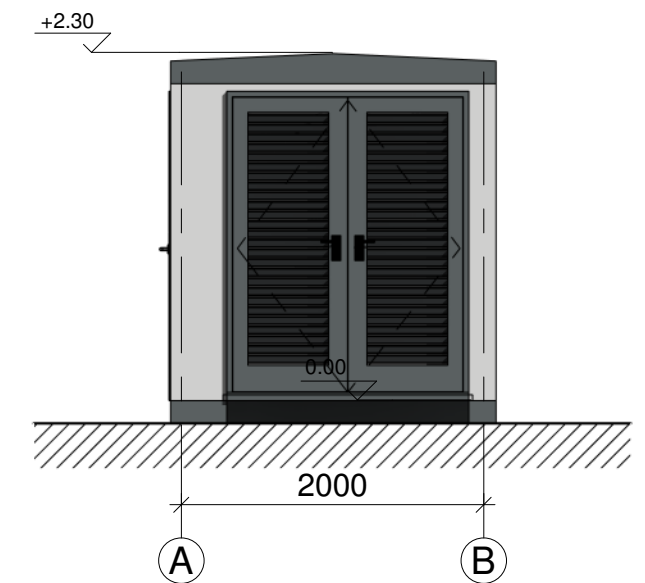

Pietvakarių fasadas  
1 : 50

0	2021-12-06	Projektiniai pasiūlymai	
LAIDA	IŠLEIDIMO DATA	LAIDOS STATUSAS. KEITIMO PRIEŽASTIS (JEI TAIKOMA)	
KVAL. PATV. DOK. NR.	 aplinkosaugos technologijos		PROJEKTO PAVADINIMAS <b>Automatinės degalinės Ukmergės g. 326, Vilniuje, statybos projektas</b>
			STATINIO NUMERIS IR PAVADINIMAS <b>02 - Techninis konteineris</b>
18306	PV	Darius Kalesnykas	DOKUMENTO PAVADINIMAS <b>Planas, fasadai</b>
A1765	PDV	Valda Karoblienė	
	Arch	Gintautas Uselis	LAIDA 0
LT	STATYTOJAS IR (ARBA) UŽSAKOVAS <b>INTCAP OU</b>		DOKUMENTO ŽYMUO <b>HT 21_0316_PP-02-PP-01.B-03</b>
			LAPAS 1
			LAPŲ 1



ORLEN

95 1.166  
DIESEL 1.066









## VILNIAUS MIESTO SAVIVALDYBĖS ADMINISTRACIJA

PRITARIU  
Vyriausiasis miesto architektas

(parašas)  
202\_\_m.\_\_\_\_\_d.

### PROJEKTINIŲ PASIŪLYMŲ RENGIMO UŽDUOTIS

2021 m.  
Vilnius

1. Statinio projekto pavadinimas: Automatinė degalinė Ukmergės g. 326, Vilniuje, statybos projektas.
2. Nustatomi žemės sklypo naudojimo reglamentai

2.1.	užstatymo tipas	Vadovautis Vilniaus miesto savivaldybės tarybos 2004 m. gruodžio 29 d. sprendimu Nr. 1-634 patvirtinto teritorijos tarp Gabijos gatvės ir Ukmergės plento detaliojo plano (TPDR registracijos Nr. T00055858) sprendiniais.
2.2.	užstatymo tankis	
2.3.	užstatymo intensyvumas	
2.4.	aukštis (m) nuo statinių statybos zonos esamo žemės paviršiaus	
2.5.	maksimali absoliutinė altitudė (m)	
2.6.	aukštų skaičius (nuo–iki)	
2.7.	automobilių stovėjimo vietų skaičius	Numatyti norminį automobilių ir dviračių stovėjimo vietų vadovaujantis STR 2.06.04:2014 „Gatvės ir vietinės reikšmės keliai. Bendrieji reikalavimai“ nuostatomis. Vadovautis Vilniaus miesto savivaldybės tarybos patvirtintais sprendimais: 2017-12-20 sprendimu Nr. 1-1312 „Dėl Vilniaus miesto savivaldybės teritorijos suskirstymo į zonas pagal nustatytus automobilių stovėjimo vietų skaičiaus koeficientus schemas, kompensavimo už papildomai įrengtas automobilių stovėjimo vietas tvarkos aprašo ir sutarties formos tvirtinimo“ bei 2021-07-14 sprendimu Nr. 1-1083 „Dėl Vilniaus miesto savivaldybės teritorijos suskirstymo į zonas pagal nustatytus automobilių stovėjimo vietų skaičiaus koeficientus schemas tvirtinimo“. Automobilių ir dviračių stovėjimo vietas pavaizduoti grafiškai, o jų poreikio skaičiavimus aprašyti aiškinamajame rašte. Numatant antžemines automobilių stovėjimo aikštes, jas projektuoti su medžiais ir/ar krūmais, užtikrinant tam reikalingus dangų ir technologinius sprendimus. Vadovautis Vilniaus miesto savivaldybės tarybos 2018-12-19 sprendimu Nr. 1-1859 patvirtintu Vilniaus miesto savivaldybės

		darnaus judumo planu ir skatinant judėjimą mieste alternatyviomis priemonėmis, rekomenduojama didinti dviračių stovėjimo vietų skaičių – mažiausiai 1 vieta 10 procentų darbuotojų. Aikštelėse numatyti įrengti dviračių įkrovimui prieigas. <b>Visą pastato eksploatacijai reikalingą infrastruktūrą (automobilių stovėjimo aikšteles tame tarpe) spręsti sklypo ribose.</b>
2.8.	priklausomų želdynų plotas	Želdynų plotas pagal detaliojo plano (TPDR registracija Nr. T00055858) sprendinius. Priklausomųjų želdynų plotams nepriskiriami plotai: užstatymo; pravažiavimų, šaligatvių ir nuogrindų (įrenginių, skirtų vandens pašalinimui nuo statinių ir jų konstrukcijų); požeminių garažų antžeminės dalies, jei joje natūraliame grunte neauga medžiai ir krūmai; sporto aikštynų ir sporto aikštelių; neįskaičiuojamos ažuvinės, korio tipo dangos.
2.9.	esamų medžių įvertinimas, taksacija	Aiškinamajame rašte apibūdinti situaciją apie sklype esamus medžius. Jeigu medžių yra – pateikti jų vertinimą. Atlikti esamų želdinių vertinimą sklype ir – jei projektuojamos dangos priartėja arčiau nei per 5 metrus - valstybinėje žemėje. Grafinę ir tekstinę informaciją pateikti vadovaujantis priedu „Grafinis/informacinis medžių žymėjimas plane ir inventorizacijos lentelės sudėtis“. Saugotinių želdinių būklė vertinama remiantis LR AM įsakymu D1-5 patvirtintų taisyklių „Dėl Želdynų ir želdinių inventorizavimo ir apskaitos taisyklių“ 2 priedu (informaciją kurie želdiniai yra saugotini rasite 2008 m. kovo 12 d. LR Vyriausybės nutarime Nr. 206). Aiškiai grafiškai vaizduoti šalinamus medžius, nurodyti šalinimo priežastį.

### 3. Kiti reikalavimai

3.1.	architektūrinės išraiškos priemonės: medžiagiškumas, spalva, tūrio formos, proporcijos, mastelis	Vadovautis LR Statybos įstatymo 5 straipsnio bei LR Architektūros įstatymo 11 straipsnio reikalavimais. Atsižvelgti ir reaguoti į aplinkinio užstatymo aukštingumą, charakterį, proporcijas, mastelį; pastatų architektūrinė išraiška turi būti kontekstuali aplinkai, turi atitikti statinio paskirtį. Nepriklausomai nuo aplinkos, naujas pastatas ar statinys savo tūriu, fasado kompozicija privalo derėti prie konteksto, tačiau būti šiuolaikiškas savo urbanistiniu sprendimu, architektūrine raiška bei technologiniais sprendimais. Užtikrinti natūralių, geriausia vietinių statybinių medžiagų – plytos, medis, betonas, metalas, stiklas, naudojimą. Projektinių pasiūlymų aiškinamajame rašte aprašyti, o brėžiniuose ir vizualizacijose grafiškai atvaizduoti fasadų medžiaginių ir spalvinių sprendimą. Saugoti, neužgožti, neardyti ir architektūrinėmis priemonėmis pabrėžti susiformavusį kraštovaizdį – reljefą, želdynus ir želdinius.
3.2.	reikalavimai sklypo sutvarkymui ir apželdinimui	Pateikti sklypo sutvarkymo ir apželdinimo sprendinius. Pastatų ir viešųjų erdvių sąrangos

		<p>principai teritorijoje, pastatų išdėstymo sklype sprendiniai ir užstatymo rodikliai privalo atitikti urbanistinį kontekstą - teritorijoje susiklosčiusią ar tikslingai formuojamą užstatymo tipologiją ir jai būdingus užstatymo rodiklius (intensyvumą, tankį, aukštingumą), taip pat ne suardyti, bet tobulinti esamus funkcinius ryšius teritorijoje.</p> <p>Viešųjų erdvių judėjimo traktuose, šaligatviuose, pėsčiųjų ir dviračių takuose negali būti judėjimui kliudančių elementų – patekimams į patalpas reikalingų laiptų, pandusų, taip pat atramų, ženklinimo įrenginių ir pan. Aprašyti sklypo dangų medžiagiškumą, parinkimo motyvus.</p> <p>Pasiūlyti tvarius lietaus vandens surinkimo ir kitus tvarią aplinką formuojančius sprendinius. Nagrinėti galimybę numatyti ekstensyviai ar intensyviai želdintus stogus.</p> <p>Parengti sklypo sutvarkymo ir apželdinimo sprendinius. Pateikti projektuojamų želdinių (medžių, krūmų, žolinių augalų, lianų) rūšis, preliminarius kiekius, komponavimo būdus ir jų parinkimo motyvus. Pirmenybę teikti augalų rūšims, kurios gerina vietos biologinę įvairovę - medžiams, krūmų ir daugiamečių augalų plotams, veją projektuoti tik funkciškai tam pagrįstose vietose. Projektuoti kuo mažiau pravažiavimo kelių į automobilių stovėjimo aikšteles, neprojektuoti privažiavimų prie gyvenamųjų namų sklypų ribų. Projektuojant automobilių stovėjimo aikšteles vadovautis STR „Gatvės ir vietinės reikšmės keliai. Bendrieji reikalavimai“. Numatyti gausų želdinimą ar kitas apsaugos priemones tarp projektuojamų aikštelių, pravažiavimų, ūkinės sklypo dalies ir gyvenamųjų sklypų ribų. Vadovautis STR „Visuomeninės paskirties statiniai“ reikalavimais. Vadovautis LR Želdynų įstatymo 19 straipsnio 3 ir 4 punktu. Rengiant tolimesnę projekto techninę dokumentaciją vadovautis LR Aplinkos ministro 2007 m. gruodžio 29 d. įsakymu Nr. D1-719 „Dėl atskirųjų ir priklausomųjų Želdynų kūrimo ir tvarkymo projektų rengimo tvarkos aprašo patvirtinimo“.</p> <p><b>Vadovaujantis LR Želdynų įstatymo 19 straipsnio 3 ir 4 punktais, sklypo tvarkymo sprendinius turi formuoti atestuotas želdynų projekto vadovas.</b></p>
3.3.	konteksto sąlygojami reikalavimai	<p>Vadovautis STR 2.02.02:2004 „Visuomeninės paskirties statiniai“ nuostatomis. Išlaikyti norminius atstumus nuo sklypo ribų iki projektuojamo pastato jo aukščio atžvilgiu.</p> <p>Turi atitikti aplinkinį užstatymo kontekstą. Patalpų planinė struktūra – atitinkanti jų paskirtį. Užtikrinti reikalavimus, keliamus žmonėms su negalia pagal STR 2.03.01:2019 „Statinių prieinamumas“ bei nepažeisti trečiųjų asmenų interesų.</p> <p>Vadovaujantis STR 1.04.04:2017 „Statinio</p>

		projektavimas, projekto ekspertizė“ 61 punktu, projektiniai pasiūlymai turi būti suderinti su LR statybos įstatymo 14 straipsnio I dalies 13 ir 15 punktuose nurodytais asmenimis.
3.4.	reikalavimai susisiekimo ir inžinerinių tinklų plėtrai	Susisiekimo ir inžinerinių tinklų sprendiniai - pagal Vilniaus miesto savivaldybės administracijos Infrastruktūros skyriaus prisijungimo prie susisiekimo komunikacijų sąlygas ir pagal inžinerinius tinklus eksploatuojančių institucijų sąlygas.
3.5.	kiti teritorijų planavimo dokumentuose nustatyti reikalavimai (bendruosiuose, specialiuosiuose planuose)	Vadovautis Vilniaus miesto savivaldybės teritorijos bendrojo plano (TPDR reg. Nr. T00086338) ir teritorijos tarp Gabijos gatvės ir Ukmergės plento detaliojo plano (TPDR registracijos Nr. T00055858) sprendiniais.
3.6.	su projekto įgyvendinimu susijusi būtina viešosios infrastruktūros plėtra	Nagrinėti sklypo/sklypo dalies prieigas ir įvertinti viešosios infrastruktūros (gatvės, pėsčiųjų ir dviračių takų) plėtros poreikį.
3.7.	projektinių pasiūlymų vaizdinės informacijos parengimas	Vadovaujantis 2019 m. gruodžio 16 d. Vilniaus miesto savivaldybės administracijos direktoriaus įsakymu Nr. 30-3178/19 patvirtintu „Projektinių pasiūlymų ir techninio projekto įtraukimo į GIS duomenų bazę ir geoportalą „Vilnius 3D planas“ tvarkos aprašu, projekto medžiaga pateikiama įtraukti į GIS duomenų bazę ir geoportalą „Vilniaus 3D planas“. Projektinių pasiūlymų sudėtis pagal STR1.04.04:2017 „Statinio projektavimas, projekto ekspertizė“ 13 priedą. Užtikrinti visuomenės informavimą STR „Statinio projektavimas, projekto ekspertizė“ VIII skyriuje nustatyta tvarka; informacinis stendas turi būti pakankamo dydžio (ne mažiau kaip 0,5 kv. m), stende pateikiama statinių išdėstymo sklype su gretima urbanistine aplinka vizualizacija, nurodoma stendo įrengimo ir išmontavimo datos ir kita privaloma informacija. Stendo vieta prie statybos objekto parenkama aiškiai matomoje vietoje, kad būtų užtikrintas projektinių pasiūlymų viešinimas ir visuomenės informavimas.

Julijonas Bučelis, tel. 211 2684, [julijonas.bucelis@vilnius.lt](mailto:julijonas.bucelis@vilnius.lt)

Asta Tiškevičienė, tel. 211 2752, [asta.tiskeviciene@vilnius.lt](mailto:asta.tiskeviciene@vilnius.lt)

Vaiva Deveikienė, tel. 211 2470, [vaiva.deveikiene@vilnius.lt](mailto:vaiva.deveikiene@vilnius.lt)

Lietuvos Respublikos viešojo administravimo įstatymo 36 straipsnis: asmuo turi teisę apskūsti viešojo administravimo subjekto priimtą administracinės procedūros sprendimą savo pasirinkimu administracinių ginčų komisijai arba administraciniam teismui įstatymų nustatyta tvarka.

**DETALŪS METADUOMENYS**

<b>Dokumento sudarytojas (-ai)</b>	Vilniaus miesto savivaldybė 188710061, Konstitucijos pr. 3, LT-09601, Vilnius
<b>Dokumento pavadinimas (antraštė)</b>	DĖL PRITARIMO PROJEKTINIŲ PASIŪLYMŲ RENGIMO UŽDUOČIAI UKMERGĖS G. 326, VILNIUJE
<b>Dokumento registracijos data ir numeris</b>	2021-10-06 Nr. A659-671/21(3.3.2.26E-VMA)
<b>Dokumento gavimo data ir dokumento gavimo registracijos numeris</b>	–
<b>Dokumento specifikacijos identifikavimo žymuo</b>	ADOC-V1.0
<b>Parašo paskirtis</b>	Pasirašymas
<b>Parašą sukūrusio asmens vardas, pavardė ir pareigos</b>	Mindaugas Pakalnis, Vyriausiojo miesto architekto skyriaus vedėjas, Vyriausiojo miesto architekto skyrius
<b>Sertifikatas išduotas</b>	MINDAUGAS,PAKALNIS LT
<b>Parašo sukūrimo data ir laikas</b>	2021-10-06 07:38:12 (GMT+03:00)
<b>Parašo formatas</b>	XAdES-T
<b>Laiko žymoje nurodytas laikas</b>	2021-10-06 07:38:26 (GMT+03:00)
<b>Informacija apie sertifikavimo paslaugų teikėją</b>	EID-SK 2016, AS Sertifitseerimiskeskus EE
<b>Sertifikato galiojimo laikas</b>	2020-11-03 20:19:13 – 2025-11-02 23:59:59
<b>Informacija apie būdus, naudotus metaduomenų vientisumui užtikrinti</b>	"Registravimas" paskirties metaduomenų vientisumas užtikrintas naudojant "RCSC IssuingCA, VI Registru centras - i.k. 124110246 LT" išduotą sertifikatą "Dokumentų valdymo sistema Avilys, Vilniaus miesto savivaldybės administracija, i.k.188710061 LT", sertifikatas galioja nuo 2018-12-27 14:17:37 iki 2021-12-26 14:17:37
<b>Pagrindinio dokumento priedų skaičius</b>	–
<b>Pagrindinio dokumento priedamų dokumentų skaičius</b>	–
<b>Priedamo dokumento sudarytojas (-ai)</b>	–
<b>Priedamo dokumento pavadinimas (antraštė)</b>	–
<b>Priedamo dokumento registracijos data ir numeris</b>	–
<b>Programinės įrangos, kuria naudojantis sudarytas elektroninis dokumentas, pavadinimas</b>	Dokumentų valdymo sistema „Avilys“, versija 3.5.51
<b>Informacija apie elektroninio dokumento ir elektroninio (-ių) parašo (-ų) tikrinimą (tikrinimo data)</b>	Atitinka specifikacijos keliamus reikalavimus. Visi dokumente esantys elektroniniai parašai galioja (2021-10-06 07:41:30)
<b>Paieškos nuoroda</b>	–
<b>Papildomi metaduomenys</b>	Nuorašą suformavo 2021-10-06 07:41:30 Dokumentų valdymo sistema „Avilys“

# VILNIAUS MIESTO TARYBA

## SPRENDIMAS

### DĖL VILNIAUS MIESTO BENDROJO PLANO SPRENDINIŲ KEITIMO IR TERITORIJOS TARP GABIJOS GATVĖS IR UKMERGĖS PLENTO DETALIOJO PLANO SPRENDINIŲ TVIRTINIMO

2004 m. gruodžio 29 d. Nr. 1-634

Vadovaudamasi Lietuvos Respublikos teritorijų planavimo įstatymu (Žin., 1995, Nr. 107-2391; 2004, Nr.21-617) ir Vilniaus miesto savivaldybės tarybos 2004 m. birželio 23 d. sprendimu Nr.1-442 „Dėl pritarimo Vilniaus miesto bendrojo plano sprendinių keitimui ir teritorijos tarp Gabijos gatvės ir Ukmergės plento raidos programai“, Vilniaus miesto savivaldybės taryba n u s p r e n d ž i a:

#### 1. Patvirtinti:

1.1. Vilniaus miesto bendrojo plano sprendinių, susijusių su 99,45 (devyniasdešimt devynių ir keturiasdešimt penkių šimtųjų) ha teritorijos tarp Gabijos gatvės ir Ukmergės plento žemės naudojimo būdu, keitimą (pagal pridedamą brėžinį);

1.2. apie 91,52 (devyniasdešimt vieno ir penkiasdešimt dviejų šimtųjų) ha teritorijos tarp Gabijos gatvės ir Ukmergės plento detaliojo plano sprendinius, keičiant žemės ūkio paskirties žemę į kitos paskirties žemę (pagal pridedamą brėžinį ir lenteles).

#### 2. Nustatyti, kad:

2.1. sąlygos techniniam projektui rengti bus išduodamos tik išsprendus fiziniams ir juridiniams asmenims nuosavybės teise priklausančių žemės sklypų ar jų dalių, patenkančių į infrastruktūros teritoriją, perdavimo klausimus;

2.2. planavimo organizatorius patvirtintą detalųjį planą per 15 dienų įstatymų nustatyta tvarka turi įregistruoti Miesto plėtros departamento Vilniaus miesto teritorijų planavimo dokumentų registre.

Meras

Artūras Zuokas

---



TERITORIJOS TARP GABIJOS GATVĖS IR UKMERGĖS  
PLENTO DETALUSIS PLANAS

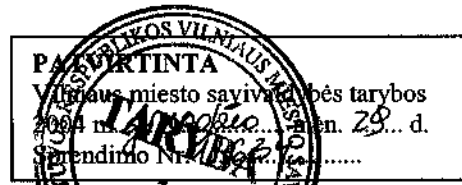

Detaliojo plano teritorijos tvarkymo režimo pagrindinių sprendinių aprašomoji lentelė

Sklypo (jo dalies) nr.	Sklypo (jo dalies) kampų pažymėjimas plane	Sklypo (jo dalies) kampų koordinatės		Sklypo (jo dalies) plotas, kv. m	Privalomieji reikalavimai				Kiti reikalavimai			
		X	Y		Žemės sklypo naudojimo būdas, (pobūdis)	Statinių aukštų skaičius (nuo-iki)	Užstatymo tankis	Užstatymo intensyvumas	Statinio aukščio altitudo, m	Statinio aukštis nuo žemės paviršiaus, m	Statinio aukštis iki kamizo, m	Papildomų veiklos apribojimų, servitutų trumpas aprašymas
2 a	308 309 473 474 472 471 470 469 468	6068296.0389 6068265.5706 6068311.6420 6068325.0290 6068360.4620 6068344.0250 6068321.2600 6068311.5120 6068316.7210	578438.5589 578415.6512 578324.8520 578292.1889 578306.2660 578340.9590 578384.7900 578403.5659 578406.3250	5273	-	-	-	-	-	-	-	-
2 b				934	II, I3	-	-	-	-	-	-	-
3 a	309 310 311 312 313 483 482 481 480 479 478 477 476 475 474 473	6068265.5706 6068242.9758 6068204.2453 6068116.4300 6068088.1971 6068207.9930 6068220.4210 6068242.8560 6068218.8810 6068249.5750 6068252.4440 6068287.7070 6068305.6330 6068353.0540 6068325.0290 6068311.6420	578415.6512 578413.5275 578379.7935 578345.2800 578334.7364 578162.0450 578162.9749 578174.9520 578221.5430 578236.6199 578230.7910 578248.1179 578206.3059 578228.9720 578292.1889 578324.8520	33264	-	-	-	-	-	-	-	-
3 b				18515	II, I3	-	-	-	-	-	-	-
4 a	313 314 315 316 317 485 484 483	6068088.1971 6068072.0098 6068049.6671 6068033.3643 6068017.2351 6068088.5680 6068145.3360 6068207.9930	578334.7364 578328.6911 578326.8006 578324.9742 578321.9805 578220.0630 578157.3159 578162.0450	12961	-	-	-	-	-	-	-	-
4 b				5032	II, I3	-	-	-	-	-	-	-
5 a	1 9 8 529 12 414 413 11 307 306 305 304 303 302 301 300	6068190.1960 6068058.5530 6068053.1340 6067977.9200 6067974.2810 6067962.2855 6067944.0592 6067927.7800 6067967.7932 6068050.1803 6068095.5444 6068137.7655 6068179.4654 6068212.0419 6068245.5125 6068269.5286	578612.6430 578520.5010 578517.0219 578475.8499 578482.0990 578476.6364 578468.3368 578460.9230 578395.6475 578437.4352 578454.4208 578466.8067 578481.9378 578500.9518 578529.5990 578559.1445	27613	K1, K2, K3, K4	1-9	0,7	3,5	228	36	-	-
5 b				5373	II, I3	-	-	-	-	-	-	-
6 a	1 2 3 4 5 6 7 8 9	6068190.1960 6068138.5470 6068032.1590 6068021.0026 6068023.5800 6068039.6770 6068035.0280 6068053.1340 6068058.5530	578612.6430 578647.8960 578588.0879 578582.8864 578578.4600 578550.8150 578548.1260 578517.0219 578520.5010	9761	K1, K2, K3, K4, G3	1-9	0,7	3,5	229	36	-	-
6 b	12 13	6067974.2810 6067960.8130	578482.0990 578505.2040	1567	K1, K2, K3, K4,	1-9	0,5	3,5	229	36	-	-

**TERITORIJOS TARP GABIJOS GATVĖS IR UKMERGĖS PLENTO DETALUSIS PLANAS**

Detaliojo plano teritorijos tvarkymo režimo pagrindinių sprendinių aprašomoji lentelė

Sklypo (jo dalies) nr.	Sklypo (jo dalies) kampų pažymėjimas plane	Sklypo (jo dalies) kampų koordinatės		Sklypo (jo dalies) plotas, kv. m	Privalomieji reikalavimai				Kiti reikalavimai			
		X	Y		Žemės sklypo naudojimo būdas, (pobūdis)	Statinių aukštų skaičius (nuo iki)	Užstatymo tankis	Užstatymo intensyvumas	Statinio aukščio altitudė, m	Statinio aukštis nuo žemės paviršiaus, m	Statinio aukštis iki kamizo, m	Papildomų veiklos apribojimų, servitutų trumpas aprašymas
	14 15 5 4 22 25 414	6067955.8740 6067940.8070 6068023.5800 6068021.0026 6068011.4390 6067929.2946 6067962.2855	578502.3450 578528.2499 578578.4600 578582.8864 578578.4230 578540.1286 578476.6364		G3							
6 c	10 11 413 26	6067897.7260 6067927.7800 6067944.0592 6067911.1512	578525.4100 578460.9230 578468.3368 578531.6693	1164	G3, K1, K2, K3, K4	1-9	0,5	3,5	229	36	-	
6 d				1429	II, I3	-	-	-	-	-	-	
7				2999	K1, K2, K3, K4, G3	1-9	0,7	3,5	227	36	-	
8				2999	K1, K2, K3, K4, G3	1-9	0,7	3,5	229	36	-	
9 a	2 3 4 16 17 18 19 20 21 22	6068138.5470 6068032.1590 6068021.0026 6068115.8910 6068084.2080 6068023.4600 6068000.1550 6067995.5560 6067980.3850 6068011.4390	578647.8960 578588.0879 578582.8864 578663.4320 578690.7370 578658.6029 578647.4949 578645.3059 578638.2000 578578.4230	8497	G1, G2, Z4, K1, K2, K3, K4	1-9	0,5	3,5	230	36	-	
9 b	21 22 23 24 25	6067980.3850 6068011.4390 6067940.4270 6067898.2826 6067929.2946	578638.2000 578578.4230 578619.5210 578599.8122 578540.1286	6095	K1, K2, K3, K4, G3	1-9	0,7	3,5	230	36	-	
9 c	10 26 27 28 29 30	6067897.7260 6067911.1512 6067880.1506 6067832.6590 6067830.4860 6067851.4220	578525.4100 578531.6693 578591.3311 578569.1110 578568.0940 578503.8170	4053	G3, K1, K2, K3, K4	1-9	0,5	3,5	228	36	-	
9 d (servitutas)	29 30 31 32 33 34 35	6067830.4860 6067851.4220 6067775.8710 6067716.8830 6067655.3260 6067672.4220 6067673.8020	578568.0940 578503.8170 578542.5559 578514.9620 578486.1780 578425.8799 578421.0110	12926	G3, K1, K2, K3, K4	1-9	0,5	3,5	227	36	-	Teisė kitiems asmenims eiti, važiuoti, ginti gyvulius keliu
9 e				1342	II, I3	-	-	-	-	-	-	
10 a	11 530 531 52 51 50 325 307	6067927.7800 6067701.5070 6067718.0030 6067722.4320 6067775.2720 6067798.2070 6067917.1867 6067967.7932	578460.9230 578357.8039 578317.0019 578321.4520 578345.3869 578299.8059 578361.7359 578395.6475	19220	K1, K2, K3, K4, G3	1-9	0,7	3,5	225	36	-	
10 b				235	II, I3	-	-	-	-	-	-	
11 a	10 11 530 531 532 533 348 350 351 352 34 35	6067897.7260 6067927.7800 6067701.5070 6067718.0030 6067666.3840 6067675.7120 6067644.2011 6067635.7809 6067632.5301 6067582.1874 6067672.4220 6067673.8020	578525.4100 578460.9230 578357.8039 578317.0019 578296.6170 578272.9910 578260.5460 578277.2828 578283.7444 578383.8102 578425.8799 578421.0110	29272	G3, K1, K2, K3, K4	1-9	0,5	3,5	227	36	-	

**TERITORIJOS TARP GABIJOS GATVĖS IR UKMERGĖS PLENTO DETALUSIS PLANAS**

Detaliojo plano teritorijos tvarkymo režimo pagrindinių sprendinių aprašomoji lentelė

Sklypo (jo dalies) nr.	Sklypo (jo dalies) kampų pažymėjimas plane	Sklypo (jo dalies) kampų koordinatės		Sklypo (jo dalies) plotas, kv. m	Privalomieji reikalavimai				Kiti reikalavimai			
		X	Y		Žemės sklypo naudojimo būdas, (pobūdis)	Statinių aukštų skaičius (nuo-iki)	Užstatymo tankis	Užstatymo intensyvumas	Statinio aukščio altitudė, m	Statinio aukštis nuo žemės paviršiaus, m	Statinio aukštis iki karnizo, m	Papildomų veiklos apribojimų, servitutų trumpas aprašymas
	30	6067851.4220	578503.8170									
11 b	48 84 83 349 353	6067480.0220 6067498.1142 6067515.9708 6067625.5239 6067564.0526	578336.1780 578272.6434 578209.8962 578253.1691 578375.3553	14033	G3, K1, K2, K3, K4	1-9	0,5	3,5	227	36	-	
11 c				2748	II, I3	-	-	-	-	-	-	
12 a	18 19 534 535 417 418 419 420 546 57 58 59 60	6068023.4600 6068000.1550 6067985.1180 6067975.5700 6067958.5165 6067968.3341 6067991.3110 6068011.4765 6068037.6370 6068049.4450 6068034.7680 6068024.4100 6068005.5040	578658.6029 578647.4949 578676.8290 578672.5900 578702.9411 578708.0692 578722.6854 578740.9864 578725.3699 578715.5419 578704.8440 578697.0950 578685.8880	3754	K1, K2, K3, K4, G3	1-9	0,7	3,5	229	36	-	
12 b				444	II, I3	-	-	-	-	-	-	
13 a	19 20 21 23 416 417 535 534	6068000.1550 6067995.5560 6067980.3850 6067940.4270 6067914.8250 6067958.5165 6067975.5700 6067985.1180	578647.4949 578645.3059 578638.2000 578619.5210 578680.1192 578702.9411 578672.5900 578676.8290	3868	K1, K2, K3, K4, G3	1-9	0,7	3,5	229	36	-	
13 b				430	II, I3	-	-	-	-	-	-	
14 a	23 24 415 416	6067940.4270 6067898.2826 6067868.9936 6067914.8250	578619.5210 578599.8122 578656.1798 578680.1192	3172	K1, K2, K3, K4, G3	1-9	0,7	3,5	229	36	-	
14 b				1127	II, I3	-	-	-	-	-	-	
15 a	27 28 411 412	6067880.1506 6067832.6590 6067809.0815 6067851.2662	578591.3311 578569.1110 578624.8854 578646.9200	3077	G3, K1, K2, K3, K4	1-9	0,5	3,5	228	36	-	
15 b				1221	II, I3	-	-	-	-	-	-	
16 a	28 29 31 410 411	6067832.6590 6067830.4860 6067775.8710 6067753.3870 6067809.0815	578569.1110 578568.0940 578542.5559 578595.7939 578624.8854	3706	G3, K1, K2, K3, K4	1-9	0,5	3,5	226	36	-	
16 b				592	II, I3	-	-	-	-	-	-	
17 a	31 32 408 409 410	6067775.8710 6067716.8830 6067695.4081 6067738.2611 6067753.3870	578542.5559 578514.9620 578565.8063 578587.8932 578595.7939	3674	G3, K1, K2, K3, K4	1-9	0,5	3,5	226	36	-	
17 b				624	II, I3	-	-	-	-	-	-	
18 a	32 33 36 407 408	6067716.8830 6067655.3260 6067639.3190 6067634.9582 6067695.4081	578514.9620 578486.1780 578524.2599 578534.6497 578565.8063	3656	G3, K1, K2, K3, K4	1-9	0,5	3,5	225	36	-	
18 b				642	II, I3	-	-	-	-	-	-	
19 a	421 422 423 424 425 426 427 428 151 150	6067994.8202 6067978.0170 6067959.0740 6067874.6768 6067865.4171 6067848.8266 6067838.0741 6067823.1086 6067866.6020 6067921.4910	578752.4866 578737.7085 578725.7963 578681.7124 578699.4396 578688.2702 578704.2416 578726.4707 578762.1020 578808.5720	11202	K1, K2, K3, K4, G3	1-9	0,7	3,5	227	36	-	

**TERITORIJOS TARP GABIJOS GATVĖS IR UKMERGĖS PLENTO DETALUSIS PLANAS**

Detaliojo plano teritorijos tvarkymo režimo pagrindinių sprendinių aprašomoji lentelė

Sklypo (jo dalies) nr.	Sklypo (jo dalies) kampų pažymėjimas plane	Sklypo (jo dalies) kampų koordinatės		Sklypo (jo dalies) plotas, kv. m	Privalomieji reikalavimai				Kiti reikalavimai			
		X	Y		Žemės sklypo naudojimo būdas, (pobūdis)	Statinių aukštų skaičius (nuo-iki)	Užstatymo tankis	Užstatymo intensyvumas	Statinio aukščio altitudė, m	Statinio aukštis nuo žemės paviršiaus, m	Statinio aukštis iki karnizo, m	Papildomų veiklos apribojimų, servitutų trumpas aprašymas
	149 148 147	6067925.7830 6067946.1360 6067973.3600	578811.9450 578795.9849 578773.7900									
19 b	157 158 159 160 406 431 432	6067738.7480 6067651.8060 6067675.1310 6067731.8900 6067765.0258 6067840.9810 6067780.4020	578729.2279 578679.4579 578639.9759 578672.4300 578624.4374 578664.1118 578754.0929	12031	G3, K1, K2, K3, K4	1-9	0,5	3,5	225	36	-	
21				1499	G1, G2, K3	1-9	0,5	3,5	228	36	-	
22				1496	K1, K2, K3, K4, G3	1-9	0,7	3,5	226	36	-	
23 a	171 172 429 430 536	6067834.3190 6067797.1536 6067792.2586 6067779.6220 6067818.4520	578789.4620 578765.0232 578772.2939 578789.4982 578817.7900	1440	K1, K2, K3, K4, G3	1-9	0,7	3,5	224	36	-	
23 b				560	II, I3	-	-	-	-	-	-	
24 a	160 159 404 405 406	6067731.8900 6067675.1310 6067703.2569 6067729.0498 6067765.0258	578672.4300 578639.9759 578592.3518 578605.6458 578624.4374	3825	G3, K1, K2, K3, K4	1-9	0,5	3,5	224	36	-	
24 b				404	II, I3	-	-	-	-	-	-	
25 a	282 286 157 432 433 434	6067739.0170 6067703.3850 6067738.7480 6067780.4020 6067764.1130 6067741.2014	578803.8019 578776.5480 578729.2279 578754.0929 578778.1983 578801.7431	2971	G3, K1, K2, K3, K4	1-9	0,5	3,5	223	36	-	
25 b				24	II, I3	-	-	-	-	-	-	
26 a	157 158 285 286 289 290 291 292	6067738.7480 6067651.8060 6067684.0024 6067703.3850 6067608.9272 6067640.0227 6067575.8460 6067638.4720	578729.2279 578679.4579 578802.4836 578776.5480 578810.2704 578769.6160 578784.6530 578697.9250	10598	G3, K1, K2, K3, K4	1-9	0,5	3,5	223	36	-	
26 b	284 285 287 288 289 290	6067669.1570 6067684.0024 6067650.8660 6067626.1910 6067608.9272 6067640.0227	578822.3479 578802.4836 578846.8239 578823.6390 578810.2704 578769.6160	2905	G3, K1, K2, K3, K4	1-9	0,5	3,5	223	36	-	
28 a	283 284 287 288 293 439	6067695.6750 6067669.1570 6067650.8660 6067626.1910 6067589.2128 6067625.6317	578844.6600 578822.3479 578846.8239 578823.6390 578875.3405 578910.6963	4608	G3, K1, K2, K3, K4	1-9	0,5	3,5	222	36	-	
28 b				237	II, I3	-	-	-	-	-	-	
29 a	330 341 342 343 344 539 538 537	6067793.9972 6067711.1623 6067697.9723 6067680.1060 6067669.6637 6067697.2680 6067756.4160 6067791.9445	578255.8063 578183.1323 578198.1665 578189.1780 578209.9341 578221.4820 578246.2270 578261.0866	3103	K1, K2, K3, K4, G3	1-9	0,7	3,5	252	64	-	
29 b	490 491 492 493 494	6067771.6930 6067781.4110 6067813.0440 6067819.8630 6067729.4520	578088.8189 578072.7229 578019.2440 578005.2259 577955.7960	67668	-	-	-	-	-	-	-	

**TERITORIJOS TARP GABIJOS GATVĖS IR UKMERGĖS PLENTO DETALUSIS PLANAS**

Detaliojo plano teritorijos tvarkymo režimo pagrindinių sprendinių aprašomoji lentelė

Sklypo (jo dalies) nr.	Sklypo (jo dalies) kampų pažymėjimas plane	Sklypo (jo dalies) kampų koordinatės		Sklypo (jo dalies) plotas, kv. m	Privalomieji reikalavimai				Kiti reikalavimai			
		X	Y		Žemės sklypo naudojimo būdas, (pobūdis)	Statinių aukštų skaičius (nuo-iki)	Užstatymo tankis	Užstatymo intensyvumas	Statinio aukščio altitudė, m	Statinio aukštis nuo žemės paviršiaus, m	Statinio aukštis iki kamizos, m	Papildomų veiklos apribojimų, servitutų trumpas aprašymas
	495 505 504 497 496 340 339 338 337 336 489 528	6067793.7490 6067634.7020 6067612.1360 6067595.5590 6067584.7190 6067571.3943 6067643.1013 6067708.8315 6067724.1513 6067753.6499 6067755.1860 6067760.4150	577651.4790 577667.7050 577774.5430 577853.0069 577904.3180 577967.3877 578030.2987 578087.9661 578101.4067 578127.2867 578119.5729 578107.4749									
29 c	61 62 82 345 346 347	6067547.1912 6067544.2443 6067532.2920 6067651.1680 6067676.1936 6067554.7966	578081.9465 578095.8947 578152.4659 578202.1965 578152.4531 578045.9474	11241	K1, K2, K3, K4, G3	1-17	0,7	3,5	252	64	-	
29 b				23623	II, I3	-	-	-	-	-	-	
30				5156	K1, K2, K3, K4, G3	1-9	0,7	3,5	218	36	-	
32 a (servitutas)	34 33 36 37 38 39 40 460 352	6067672.4220 6067655.3260 6067639.3190 6067636.5450 6067652.4720 6067656.0020 6067601.3630 6067558.8593 6067582.1874	578425.8799 578486.1780 578524.2599 578522.9829 578485.0809 578474.8030 578449.7079 578430.1795 578383.8102	5545	G3, K1, K2, K3, K4	1-9	0,5	3,5	225	36	-	Teisė kitiems asmenims eiti, važiuoti, ginti gyvulius keliu.
32 b (servitutas)	37 38 39 40 44	6067636.5450 6067652.4720 6067656.0020 6067601.3630 6067579.6970	578522.9829 578485.0809 578474.8030 578449.7079 578496.8579	3199	G3, K1, K2, K3, K4	1-9	0,5	3,5	224	36	-	Teisė kitiems asmenims eiti, važiuoti, ginti gyvulius keliu
32 c	40 44 461 460	6067601.3630 6067579.6970 6067535.5195 6067558.8593	578449.7079 578496.8579 578476.5718 578430.1795	2475	G3, K1, K2, K3, K4	1-9	0,5	3,5	224	36	-	
32 d	46 47 48 353 462	6067470.4240 6067474.8430 6067480.0220 6067564.0526 6067548.5668	578369.9010 578354.3840 578336.1780 578375.3553 578406.1364	3088	G3, K1, K2, K3, K4	1-9	0,5	3,5	223	36	-	
32 e				693	II, I3	-	-	-	-	-	-	
32 f				724	II, I3	-	-	-	-	-	-	
32 g				226	II, I3	-	-	-	-	-	-	
33 a	189 197 395 396 397 400 401	6067553.3860 6067483.9410 6067530.3527 6067583.0676 6067626.5969 6067602.8578 6067578.9542	578616.4709 578573.2499 578499.4995 578530.4049 578552.8403 578600.7116 578628.0249	9981	G1, G2, G3, K1, K2, K3, K4	1-9	0,5	3,5	222	36	-	
33 b				1603	II, I3	-	-	-	-	-	-	
33 c				161	II, I3	-	-	-	-	-	-	
34 a	46 462 463 464 387	6067470.4240 6067548.5668 6067517.4279 6067508.5459 6067453.0265	578369.9010 578406.1364 578468.0310 578463.5310 578431.0539	5292	G3, K1, K2, K3, K4	1-9	0,5	3,5	222	36	-	
34 b				434	II, I3	-	-	-	-	-	-	
34 c				52	II, I3	-	-	-	-	-	-	
35	361 362 363 364	6067344.8631 6067289.8608 6067289.3716 6067271.5609	577778.1497 577761.2797 577753.1567 577752.9982	40861	-	-	-	-	-	-	-	

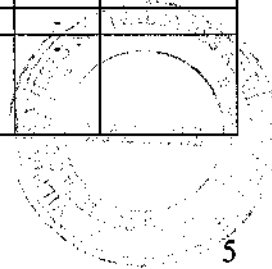

TERITORIJOS TARP GABIJOS GATVĖS IR UKMERGĖS PLENTO DETALUSIS PLANAS

Detaliojo plano teritorijos tvarkymo režimo pagrindinių sprendinių aprašomoji lentelė

Sklypo (jo dalies) nr.	Sklypo (jo dalies) kampų pažymėjimas plane	Sklypo (jo dalies) kampų koordinatės		Sklypo (jo dalies) plotas, kv. m	Privalomieji reikalavimai				Kiti reikalavimai			
		X	Y		Žemės sklypo naudojimo būdas, (pobūdis)	Statinių aukštų skaičius (nuo-iki)	Užstatymo tankis	Užstatymo intensyvumas	Statinio aukščio altitudė, m	Statinio aukštis nuo žemės paviršiaus, m	Statinio aukštis iki karnizo, m	Papildomų veiklos apribojimų, servitutų trumpas aprašymas
	511 510 509 508 507 506 505 504 503 499 501	6067270.7660 6067272.1660 6067272.2760 6067501.5290 6067499.7390 6067642.6900 6067634.7020 6067612.1360 6067542.3200 6067540.2410 6067495.1400	577704.6569 577690.0700 577673.2730 577677.6430 577636.0330 577629.8969 577667.7050 577774.5430 577771.4039 577781.2519 577780.5319									
35 b				873	II, I3	-	-	-	-	-	-	
36	357 358 359 360 361 501 502	6067435.0586 6067435.0621 6067377.5559 6067352.4228 6067344.8631 6067495.1400 6067482.2220	577836.9812 577829.4498 577786.2952 577780.4683 577778.1497 577780.5319 577841.6889	4990	-	-	-	-	-	-	-	
36 b				6437	II, I3	-	-	-	-	-	-	
37	354 355 356 357 502 501 499 498 497 496	6067488.2516 6067441.4307 6067435.0534 6067435.0586 6067482.2220 6067495.1400 6067540.2410 6067526.5330 6067595.5590 6067584.7190	577894.4437 577853.3662 577847.9572 577836.9812 577841.6889 577780.5319 577781.2519 577846.1179 577853.0069 577904.3180	3852	-	-	-	-	-	-	-	
37 b				9492	II, I3	-	-	-	-	-	-	
38	73 540 377 373 541 542 372	6067290.2409 6067293.4483 6067310.0067 6067406.0066 6067414.5089 6067462.6500 6067464.8448	577943.2227 577881.4653 577886.0132 577921.3170 577926.7993 577964.9520 577967.0297	6945	K1, K2, K3, K4	1-11	0,5	3,5	225	43	-	
39 a	46 47 48 84 83 82 62 63 65 67 70 71 91 467 90 451 386 387	6067470.4240 6067474.8430 6067480.0220 6067498.1142 6067515.9708 6067532.2920 6067544.2443 6067469.1307 6067451.7742 6067355.2938 6067355.2937 6067289.6870 6067290.2368 6067290.9457 6067292.3063 6067300.6238 6067305.2620 6067453.0265	578369.9010 578354.3840 578336.1780 578272.6434 578209.8962 578152.4659 578095.8947 578063.3660 578055.6974 578055.4971 578103.4274 578103.4272 578143.4191 578153.0607 578183.9309 578347.3636 578349.4269 578431.0539	67255	G3, K1, K2, K3, K4, V1	1-12	0,5	3,5	231	47	-	
39 b	90 467 382 383 384 385 451	6067292.3063 6067290.9457 6067291.6963 6067292.1946 6067294.5046 6067297.4654 6067300.6238	578183.9309 578153.0607 578183.6743 578204.0014 578266.4378 578346.4666 578347.3636	4153	-	-	-	-	-	-	-	
42 a	194 466 218 390 391 392	6067467.5140 6067375.5330 6067365.7841 6067359.3815 6067388.0378 6067398.2181	578567.2310 578510.1319 578451.6782 578402.1719 578418.0019 578423.6256	12418	G1, G2, G3, K1, K2, K3, K4	1-9	0,5	3,5	220	36	-	

**TERITORIJOS TARP GABIJOS GATVĖS IR UKMERGĖS PLENTO DETALUSIS PLANAS**

Detaliojo plano teritorijos tvarkymo režimo pagrindinių sprendinių aprašomoji lentelė

Sklypo (jo dalies) nr.	Sklypo (jo dalies) kampų pažymėjimas plane	Sklypo (jo dalies) kampų koordinatės		Sklypo (jo dalies) plotas, kv. m	Privalomieji reikalavimai				Kiti reikalavimai			
		X	Y		Žemės sklypo naudojimo būdas, (pobūdis)	Statinių aukštų skaičius (nuo-iki)	Užstatymo tankis	Užstatymo intensyvumas	Statinio aukščio altitudė, m	Statinio aukštis nuo žemės paviršiaus, m	Statinio aukštis iki kamizo, m	Papildomų veiklos apribojimų, servitutų trumpas aprašymas
	393 394	6067445.2705 6067510.1215	578449.6181 578487.6384									
42 b				1923	II, I3	-	-	-	-	-	-	
43 a	122 123 124 125 126 127	6067153.9858 6067110.1076 6067121.8015 6067141.7996 6067165.2646 6067166.3361	578164.7516 578188.4675 578210.5650 578214.2538 578215.1216 578186.1497	1917	G1, G2, G3, K1, K2, K3, K4	1-5	0,5	3,5	204	22	-	
43 b	105 106 107 110 114 126 127 128 129	6067203.9690 6067204.9180 6067205.0280 6067194.8777 6067164.8950 6067165.2646 6067166.3361 6067194.1307 6067201.7790	578226.5600 578192.9870 578188.9879 578226.2238 578225.1149 578215.1216 578186.1497 578170.1077 578183.3590	1841	G1, G2, G3, K1, K2, K3, K4	1-5	0,5	3,5	204	22	-	
43 c	121 122 127 128 130	6067148.9990 6067153.9858 6067166.3361 6067194.1307 6067177.2280	578156.1114 578164.7516 578186.1497 578170.1077 578140.8220	1100	G1, G2, G3, K1, K2, K3, K4	1-5	0,5	3,5	204	22	-	
43 d	120 121 130 131 132	6067143.7074 6067148.9990 6067177.2280 6067123.8265 6067156.3190	578158.9398 578156.1114 578140.8220 578122.1571 578104.5950	1569	G1, G2, G3, K1, K2, K3, K4	1-5	0,5	3,5	204	22	-	
43 e	119 120 131 133	6067120.2562 6067143.7074 6067123.8265 6067100.3753	578171.6149 578158.9398 578122.1571 578134.8322	1115	G1, G2, G3, K1, K2, K3, K4	1-5	0,5	3,5	204	22	-	
43 f	118 119 133 134	6067096.6325 6067120.2562 6067100.3753 6067077.0750	578184.3834 578171.6149 578134.8322 578147.4259	1115	G1, G2, G3, K1, K2, K3, K4	1-5	0,5	3,5	204	22	-	
43 g	113 114 115 116 117 118 119 120 121 122 123 124 125 126	6067141.1366 6067164.8950 6067140.7020 6067125.0550 6067115.2270 6067096.6325 6067120.2562 6067143.7074 6067148.9990 6067153.9858 6067110.1076 6067121.8015 6067141.7996 6067165.2646	578224.2360 578225.1149 578224.2200 578221.3309 578219.5210 578184.3834 578171.6149 578158.9398 578156.1114 578164.7516 578188.4675 578210.5650 578214.2538 578215.1216	1340	G1, G2, G3, K1, K2, K3, K4	1-5	0,5	3,5	204	22	-	
45				7797	K1, K2, K3, K4, G3, II, I3	1-9	0,7	3,5	216	36	-	
46				3352	K1, K2, K3, K4, G3	1-9	0,7	3,5	224	36	-	
47 a	444 445 446 517 518 519	6067536.6896 6067571.4605 6067576.4366 6067655.7850 6067610.7340 6067592.3680	579059.8527 579100.3616 579106.1589 579033.2560 579000.2529 579015.0289	5850	K1, K2, K3, K4, G3	1-9	0,7	3,5	226	36	-	
47 b				48	II, I3	-	-	-	-	-	-	
48 a	516 518 519 520 443	6067652.3860 6067610.7340 6067592.3680 6067547.1270 6067500.5814	578958.4110 579000.2529 579015.0289 578972.9579 579014.4328	15594	G3	5-10	0,5	1,45	229	40	-	

**TERITORIJOS TARP GABIJOS GATVĖS IR UKMERGĖS PLENTO DETALUSIS PLANAS**

Detaliojo plano teritorijos tvarkymo režimo pagrindinių sprendinių aprašomoji lentelė

Sklypo (jo dalies) nr.	Sklypo (jo dalies) kampų pažymėjimas plane	Sklypo (jo dalies) kampų koordinatės		Sklypo (jo dalies) plotas, kv. m	Privalomieji reikalavimai				Kiti reikalavimai			
		X	Y		Zemės sklypo naudojimo būdas, (pobūdis)	Statinių aukštų skaičius (nuo-iki)	Užstatymo tankis	Užstatymo intensyvumas	Statinio aukščio altitudė, m	Statinio aukštis nuo žemės paviršiaus, m	Statinio aukštis iki karnizo, m	Papildomų veiklos apribojimų, servitutų trumpas aprašymas
	442 521	6067454.8260 6067555.3960	578956.8812 578864.8400									
48 b				37	II, I3	-	-	-	-	-	-	
49 a	521 522 523 524 525 526 527 442	6067555.3960 6067540.7490 6067504.7660 6067457.7960 6067411.1150 6067400.8792 6067436.5200 6067454.8260	578864.8400 578850.0330 578836.9160 578796.8340 578850.1730 578861.8688 578926.4770 578956.8812	12230	G3	5-6	0,5	1,45	208	26	-	
49 b				41	II, I3	-	-	-	-	-	-	
50				15644	K1, K2, K3, K4, G3	1-20	0,8	3,6	262	75	-	
51				1799	K1, K2, K3, K4, G3	1-20	0,8	3,6	253	75	-	
52 a	318 319 320 321 322 488 487 486	6068012.4759 6067982.6082 6067954.3348 6067928.1908 6067919.7547 6067948.7650 6068012.8250 6068054.6150	578320.8649 578311.3048 578297.7368 578280.4174 578273.0160 578222.6120 578248.8520 578256.3719	7292	-	-	-	-	-	-	-	
52 b				4748	II, I3	-	-	-	-	-	-	
53	326 327 328 329 537 538 54 49	6067903.0307 6067852.3883 6067847.1239 6067812.6188 6067791.9445 6067756.4160 6067747.0270 6067799.1020	578350.9185 578307.0347 578302.4161 578272.1436 578261.0866 578246.2270 578271.5519 578298.0469	3422	K1, K2, K3, K4	1-9	0,7	3,5	221	36	-	
53 b				3575	II, I3	-	-	-	-	-	-	
55 a	402 403 404 159 158 292 452 183 465	6067625.7117 6067644.7878 6067703.2569 6067675.1310 6067651.8060 6067638.4720 6067636.2651 6067633.1250 6067580.8010	578604.9664 578562.2161 578592.3518 578639.9759 578679.4579 578697.9250 578696.1044 578693.5140 578656.2832	7727	VI, G3	1-9	0,5	3,5	223	36	-	
55 b	397 398 399 400	6067626.5969 6067626.9821 6067608.6760 6067602.8578	578552.8403 578553.0389 578594.0635 578600.7116	70	G1, G2, G3, K1, K2, K3, K4	1-9	0,5	3,5	223	36	-	
55 c				2327	II, I3	-	-	-	-	-	-	
56 a	177 182 465 183 452	6067626.5044 6067574.0233 6067580.8010 6067633.1250 6067635.9950	578709.9574 578664.0276 578656.2832 578693.5140 578696.4877	947	VI, G3	1-9	0,5	3,5	222	36	-	
56 b	177 178 179 180 181 182	6067626.5044 6067608.3105 6067569.0786 6067539.8324 6067517.7861 6067574.0233	578709.9574 578735.7797 578709.0950 578749.6909 578728.2865 578664.0276	3914	G3, K1, K2, K3, K4	1-9	0,5	3,5	222	36	-	
56 c	185 186 187 188 189 459	6067445.0235 6067439.1348 6067451.7870 6067491.0291 6067553.3860 6067576.2633	578781.0593 578776.6608 578758.9019 578703.8888 578616.4709 578631.0966	3399	G1, G2, G3, K1, K2, K3, K4, B1	1-9	0,5	3,5	222	36	-	
56 d	181	6067517.7861	578728.2865	1862	VI, G3	1-9	0,5	3,5	222	36	-	



TERITORIJOS TARP GABIJOS GATVĖS IR UKMERGĖS PLENTO DETALUSIS PLANAS

Detaliojo plano teritorijos tvarkymo režimo pagrindinių sprendinių aprašomoji lentelė

Sklypo (jo dalies) nr.	Sklypo (jo dalies) kampų pažymėjimas plane	Sklypo (jo dalies) kampų koordinatės		Sklypo (jo dalies) plotas, kv. m	Privalomieji reikalavimai				Kiti reikalavimai			
		X	Y		Žemės sklypo naudojimo būdas, (pobūdis)	Statinių aukštų skaičius (nuo-iki)	Užstatymo tankis	Užstatymo intensyvumas	Statinio aukščio altitudė, m	Statinio aukštis nuo žemės paviršiaus, m	Statinio aukštis iki kamizo, m	Papildomų veiklos apribojimų, servitūtų trumpas aprašymas
	180 440 441	6067539.8324 6067506.8887 6067481.0156	578749.6909 578795.4195 578770.3019									
56 e	448 449 184 543	6067470.7281 6067461.0603 6067490.5042 6067497.6716	578782.0567 578793.0376 578818.1626 578808.2137	511	G3	5-6	0,5	1,45	222	36	-	
56 f				4423	II, I3	-	-	-	-	-	-	
57 a	453 454 455 176 456 295 457 294 440 180 179 178	6067599.5523 6067587.7147 6067578.1966 6067570.4587 6067566.7688 6067559.4903 6067546.5429 6067540.2984 6067506.8887 6067539.8324 6067569.0786 6067608.3105	578748.2070 578755.2357 578771.4923 578780.3607 578784.5896 578794.8374 578817.7728 578827.8540 578795.4195 578749.6909 578709.0950 578735.7797	4871	VI, G3	1-9	0,5	3,5	222	36	-	
57 b	281 458 184 543	6067531.8883 6067507.3408 6067490.5042 6067497.6716	578841.4315 578832.5297 578818.1626 578808.2137	390	G3, K1, K2, K3, K4	5-6	0,5	1,45	222	36	-	
57 c				735	II, I3	-	-	-	-	-	-	
58 a	188 189 192 193 194 394 395 197	6067491.0291 6067553.3860 6067423.5279 6067478.1020 6067467.5140 6067510.1215 6067530.3527 6067483.9410	578703.8888 578616.4709 578655.7388 578572.8899 578567.2310 578487.6384 578499.4995 578573.2499	10691	G1, G2, G3, K1, K2, K3, K4	1-9	0,5	3,5	221	36	-	
58 b	187 188 192 204	6067451.7870 6067491.0291 6067423.5279 6067386.2100	578758.9019 578703.8888 578655.7388 578712.3910	5527	G1, G2, G3, K1, K2, K3, K4	1-9	0,5	3,5	219	36	-	
58 c				375	II, I3	-	-	-	-	-	-	
59				9994	G1, G2, G3, K1, K2, K3, K4	1-9	0,5	3,5	220	36	-	
60 a	443 444 519 520	6067500.5814 6067536.6896 6067592.3680 6067547.1270	579014.4328 579059.8527 579015.0289 578972.9579	3992	G3	5-10	0,5	1,45	227	36	-	
60 b				82	II, I3	-	-	-	-	-	-	
64 a	512 513 514 515 370 369 368 367 366 365	6067252.6470 6067184.3460 6067129.0920 6067120.3610 6067161.8007 6067162.6200 6067166.4328 6067241.3954 6067241.5010 6067253.2136	577644.8130 577646.0439 577647.0400 577839.9860 577840.9496 577820.2000 577756.9561 577756.3808 577752.7307 577752.8348	17439	-	-	-	-	-	-	-	
64 b				7686	II, I3	-	-	-	-	-	-	
65 a	340 354 496	6067571.3943 6067488.2516 6067584.7190	577967.3877 577894.4437 577904.3180	3108	-	-	-	-	-	-	-	
65 b	373 374 375 376 377	6067406.0066 6067397.8858 6067374.9839 6067345.5382 6067310.0067	577921.3170 577916.7455 577905.8692 577895.7721 577886.0132	254	K1, K2, K3, K4	-	-	-	-	-	-	
65 c				8866	II, I3	-	-	-	-	-	-	
66				3342	II, I3	-	-	-	-	-	-	

# TERITORIJOS TARP GABIJOS GATVĖS IR UKMERGĖS PLENTO DETALUSIS PLANAS

Detaliojo plano teritorijos tvarkymo režimo pagrindinių sprendinių aprašomoji lentelė

Sklypo (jo dalies) nr.	Sklypo (jo dalies) kampų pažymėjimas plane	Sklypo (jo dalies) kampų koordinatės		Sklypo (jo dalies) plotas, kv. m	Privalomieji reikalavimai				Kiti reikalavimai			
		X	Y		Žemės sklypo naudojimo būdas, (pobūdis)	Statinių aukštų skaičius (nuo-iki)	Užstatymo tankis	Užstatymo intensyvumas	Statinio aukščio altitudė, m	Statinio aukštis nuo žemės paviršiaus, m	Statinio aukštis iki karnizo, m	Papildomų veiklos apribojimų, servitutų trumpas aprašymas
67	61 64 66 371 347	6067547.1912 6067475.3794 6067454.5737 6067468.7967 6067554.7966	578081.9465 578050.7285 578041.6802 577970.4968 578045.9474	5418	K1, K2, K3, K4	1-17	0,7	3,5	250	64	-	
68	66 69 76 73 372 371	6067454.5737 6067288.8374 6067288.1277 6067290.2409 6067464.8448 6067468.7967	578041.6802 578041.3098 577983.9115 577943.2227 577967.0297 577970.4968	15008	K1, K2, K3, K4	1-11	0,7	3,5	227	43	-	
69 a	67 68 70 71	6067355.2938 6067288.9273 6067355.2937 6067289.6870	578055.4971 578055.1671 578103.4274 578103.4272	3174	K1, K2, K3, K4, G3	1-17	0,5	3,5	247	64	-	
69 b				631	II, B	-	-	-	-	-	-	
70 (servitutas)	61 62 63 64	6067547.1912 6067544.2443 6067469.1307 6067475.3794	578081.9465 578095.8947 578063.3660 578050.7285	1120	K1, K2, K3, K4	-	-	-	-	-	-	Teisė kitiems asmenims eiti, važiuoti, ginti gyvulius keliu
71 (servitutas)	63 64 65 66	6067469.1307 6067475.3794 6067451.7742 6067454.5737	578063.3660 578050.7285 578055.6974 578041.6802	292	K1, K2, K3, K4	-	-	-	-	-	-	Teisė kitiems asmenims eiti, važiuoti, ginti gyvulius keliu
72 (servitutas)	65 66 67 68 69	6067451.7742 6067454.5737 6067355.2938 6067288.9273 6067288.8374	578055.6974 578041.6802 578055.4971 578055.1671 578041.3098	2299	K1, K2, K3, K4	-	-	-	-	-	-	Teisė kitiems asmenims eiti, važiuoti, ginti gyvulius keliu
73 a	73 379 378 540	6067290.2409 6067289.0884 6067292.7250 6067293.4483	577943.2227 577943.0652 577881.2667 577881.4653	59	-	-	-	-	-	-	-	
73 b				1134	II, B	-	-	-	-	-	-	
74 a	73 76 69 68 544 381 380 379	6067290.2409 6067288.1277 6067288.8374 6067288.9273 6067288.5457 6067288.3943 6067286.7652 6067289.0884	577943.2227 577983.9115 578041.3098 578055.1671 578055.1652 578048.9927 577982.5447 577943.0652	116	-	-	-	-	-	-	-	
74 b				1411	II, B	-	-	-	-	-	-	
75	17 18 55 56 57 58 59 60	6068084.2080 6068023.4600 6068084.9303 6068050.2458 6068049.4450 6068034.7680 6068024.4100 6068005.5040	578690.7370 578658.6029 578691.7427 578716.6567 578715.5419 578704.8440 578697.0950 578685.8880	2201	K1, K2, K3, K4	1-9	0,7	3,5	228	36	-	
76	162 163 164 165 166 167 168 169	6067910.4814 6067866.4804 6067862.3830 6067847.5560 6067870.2710 6067877.9700 6067884.6280 6067908.1130	578823.6391 578857.2647 578851.9030 578830.5680 578794.8549 578802.0339 578803.6330 578820.5400	1983	K1, K2, K3, K4	1-9	0,7	3,5	227	36	-	
77	170 171 172 173 174 175	6067841.4170 6067834.3190 6067797.1536 6067816.3772 6067849.4139 6067838.9947	578776.7889 578789.4620 578765.0232 578736.4692 578763.5337 578775.4559	1373	K1, K2, K3, K4, G3	1-9	0,7	3,5	224	36	-	
78	288 289 291	6067626.1910 6067608.9272 6067575.8460	578823.6390 578810.2704 578784.6530	4168	V1, G3	1-9	0,5	3,5	219	36	-	

**TERITORIJOS TARP GABIJOS GATVĖS IR UKMERGĖS PLENTO DETALUSIS PLANAS**

Detaliojo plano teritorijos tvarkymo režimo pagrindinių sprendinių aprašomoji lentelė

Sklypo (jo dalies) nr.	Sklypo (jo dalies) kampų pažymėjimas plane	Sklypo (jo dalies) kampų koordinatės		Sklypo (jo dalies) plotas, kv. m	Privalomieji reikalavimai				Kiti reikalavimai			
		X	Y		Zemės sklypo naudojimo būdas, (pobūdis)	Statinių aukštų skaičius (nuo-iki)	Užstatymo tankis	Užstatymo intensyvumas	Statinio aukščio altitudė, m	Statinio aukštis nuo žemės paviršiaus, m	Statinio aukštis iki karnizo, m	Papildomų veiklos apribojimų, servitutų trumpas aprašymas
	176 456 295 457 294 293	6067570.4587 6067566.7688 6067559.4903 6067546.5429 6067540.2984 6067589.2128	578780.3607 578784.5896 578794.8374 578817.7728 578827.8540 578875.3405									
79 a	216 217 389 388	6067302.2470 6067352.2270 6067329.0898 6067301.3435	578468.0546 578427.2031 578385.4383 578370.1110	2868	K1, K2, K3, K4, G3	1-9	0,7	3,5	215	36	-	
79 b				266	II, B	-	-	-	-	-	-	
80	207 208 209 210 211 212 213 214 215 216 217 218 466	6067328.6711 6067363.1642 6067372.6623 6067380.1808 6067322.8923 6067318.4633 6067312.2546 6067308.1755 6067305.1762 6067302.2470 6067352.2270 6067365.7841 6067375.5330	578670.1436 578601.6578 578608.6563 578597.9086 578643.9590 578622.4034 578591.0197 578557.1665 578528.5724 578468.0546 578427.2031 578451.6782 578510.1319	12422	K1, K2, K3, K4, G3	1-9	0,7	3,5	218	36	-	
81	203 204 205 206 207 208 209 210	6067345.4461 6067386.2100 6067343.3094 6067333.4816 6067328.6711 6067363.1642 6067372.6623 6067380.1808	578726.0447 578712.3910 578719.8744 578688.0312 578670.1436 578601.6578 578608.6563 578597.9086	4881	V1	1-3	0,45	1,5	199	15	-	
82	219 220 221 222 223 224 225 229	6067289.3100 6067306.1855 6067301.8464 6067264.0411 6067239.0291 6067239.0292 6067246.5290 6067235.4654	578657.1219 578714.6946 578723.5728 578723.5726 578723.5726 578707.9557 578700.3429 578725.5731	2680	K1, K2, K3, K4, G3	1-5	0,7	3,5	202	22	-	
83	220 221 222 226 227	6067306.1855 6067301.8464 6067264.0411 6067315.8073 6067286.0339	578714.6946 578723.5728 578723.5726 578747.9404 578762.7514	1320	K1, K2, K3, K4, G3	1-5	0,7	3,5	202	22	-	
84	222 223 227 228 229	6067264.0411 6067239.0291 6067286.0339 6067262.8181 6067235.4654	578723.5726 578723.5726 578762.7514 578774.3004 578725.5731	1330	K1, K2, K3, K4, G3	1-5	0,7	3,5	202	22	-	
85	226 227 228 230 231	6067315.8073 6067286.0339 6067262.8181 6067324.3442 6067277.5213	578747.9404 578762.7514 578774.3004 578777.2007 578800.4933	1672	K1, K2, K3, K4, G3	1-5	0,7	3,5	202	22	-	
86	230 231 232 233 234	6067324.3442 6067277.5213 6067333.0938 6067334.3519 6067294.1848	578777.2007 578800.4933 578807.1900 578810.1968 578830.1783	1646	K1, K2, K3, K4, G3	1-5	0,7	3,5	203	22	-	
87	232 233 234 235 236	6067333.0938 6067334.3519 6067294.1848 6067353.1683 6067310.2228	578807.1900 578810.1968 578830.1783 578852.2784 578858.6295	1688	K1, K2, K3, K4, G3	1-5	0,7	3,5	203	22	-	
88	237 238 239 240	6067332.2700 6067326.8000 6067322.9500 6067319.7341	578914.4799 578895.6499 578884.9400 578877.4404	1655	K1, K2, K3, K4, G3	1-5	0,7	3,5	203	22	-	

**TERITORIJOS TARP GABIJOS GATVĖS IR UKMERGĖS PLENTO DETALUSIS PLANAS**

Detaliojo plano teritorijos tvarkymo režimo pagrindinių sprendinių aprašomoji lentelė

Sklypo (jo dalies) nr.	Sklypo (jo dalies) kampų pažymėjimas plane	Sklypo (jo dalies) kampų koordinatės		Sklypo (jo dalies) plotas, kv. m	Privalomieji reikalavimai				Kiti reikalavimai			
		X	Y		Žemės sklypo naudojimo būdas, (pobūdis)	Statinių aukštų skaičius (nuo-iki)	Užstatymo tankis	Užstatymo intensyvumas	Statinio aukščio altitudė, m	Statinio aukštis nuo žemės paviršiaus, m	Statinio aukštis iki kamizos, m	Papildomų veiklos apribojimų, servitutų trumpas aprašymas
	241	6067360.4640	578871.4171									
	242	6067376.0464	578899.6645									
	247	6067333.3672	578920.8958									
89	242	6067376.0464	578899.6645	1670	K1, K2, K3, K4, G3	1-5	0,7	3,5	203	22	-	
	243	6067393.0243	578930.4418									
	244	6067373.1279	578942.1443									
	245	6067335.3501	578941.9006									
	246	6067334.8900	578929.8000									
	247	6067333.3672	578920.8958									
90	243	6067393.0243	578930.4418	1775	K1, K2, K3, K4, G3	1-5	0,7	3,5	203	22	-	
	244	6067373.1279	578942.1443									
	248	6067396.8303	578937.3414									
	249	6067415.7617	578969.3956									
	250	6067375.6316	578995.4315									
	251	6067369.5669	578992.0243									
91	249	6067415.7617	578969.3956	1761	K1, K2, K3, K4, G3	1-5	0,7	3,5	207	22	-	
	250	6067375.6316	578995.4315									
	255	6067421.7922	578979.6064									
	256	6067445.5145	579009.4454									
	257	6067423.2663	579022.1930									
92	250	6067375.6316	578995.4315	6416	R1	-	-	-	-	-	-	
	251	6067369.5669	578992.0243									
	256	6067445.5145	579009.4454									
	257	6067423.2663	579022.1930									
	258	6067470.6949	579041.1184									
	259	6067437.4790	579060.1499									
	260	6067401.0479	579081.0243									
	261	6067359.7515	579056.7684									
	262	6067318.0065	579032.0839									
	263	6067322.1200	579023.0900									
	264	6067345.7893	579036.8501									
93	244	6067373.1279	578942.1443	1583	K1, K2, K3, K4, G3	1-5	0,7	3,5	203	22	-	
	245	6067335.3501	578941.9006									
	251	6067369.5669	578992.0243									
	252	6067333.7262	578978.3853									
	253	6067335.0500	578969.7749									
	254	6067335.7350	578952.0249									
94	251	6067369.5669	578992.0243	1533	K1, K2, K3, K4, G3	1-5	0,7	3,5	205	22	-	
	252	6067333.7262	578978.3853									
	263	6067322.1200	579023.0900									
	264	6067345.7893	579036.8501									
	265	6067328.1900	579004.7399									
	266	6067331.6216	578992.0735									
95	260	6067401.0479	579081.0243	1821	K1, K2, K3, K4, G3	1-5	0,7	3,5	206	22	-	
	261	6067359.7515	579056.7684									
	267	6067351.6528	579109.3263									
	268	6067330.2969	579090.8928									
96	261	6067359.7515	579056.7684	1816	K1, K2, K3, K4, G3	1-5	0,7	3,5	206	22	-	
	262	6067318.0065	579032.0839									
	268	6067330.2969	579090.8928									
	269	6067298.9854	579063.8660									
	270	6067303.5000	579057.1499									
	271	6067315.6300	579037.2800									
97	267	6067351.6528	579109.3263	1820	K1, K2, K3, K4, G3	1-5	0,7	3,5	205	22	-	
	269	6067298.9854	579063.8660									
	272	6067329.4510	579122.0469									
	273	6067314.7157	579130.4903									
	274	6067289.5911	579077.8414									
98	258	6067470.6949	579041.1184	4079	K1, K2, K3, K4	1-5	0,7	3,5	210	22	-	
	259	6067437.4790	579060.1499									
	275	6067508.5419	579088.4738									
	276	6067535.4075	579134.5428									
	277	6067514.5253	579152.6863									
	278	6067506.5550	579143.5130									
99	49	6067799.1020	578298.0469	3148	K1, K2, K3, K4, G3	1-9	0,7	3,5	217	36	-	
	50	6067798.2070	578299.8059									
	51	6067775.2720	578345.3869									
	52	6067722.4320	578321.4520									
	53	6067746.0380	578274.5909									

**TERITORIJOS TARP GABJOS GATVĖS IR UKMERMĖS PLENTO DETALUSIS PLANAS**

**Detaliojo plano teritorijos tvarkymo režimo pagrindinių sprendinių aprašomoji lentelė**

Sklypo (jo dalies) nr.	Sklypo (jo dalies) kampų pažymėjimas plane	Sklypo (jo dalies) kampų koordinatės		Sklypo (jo dalies) plotas, kv. m	Privalomieji reikalavimai				Kiti reikalavimai			
		X	Y		Žemės sklypo naudojimo būdas, (pobūdis)	Statinių aukštų skaičius (nuo-iki)	Užstatymo tankis	Užstatymo intensyvumas	Statinio aukščio altitudė, m	Statinio aukštis nuo žemės paviršiaus, m	Statinio aukštis iki kamizo, m	Papildomų veiklos apribojimų, servitutų trumpas aprašymas
	54	6067747.0270	578271.5519									
100	282	6067739.0170	578803.8019	2308	G3, K1, K2, K3, K4	1-9	0,5	3,5	223	36	-	
	283	6067695.6750	578844.6600									
	284	6067669.1570	578822.3479									
	285	6067684.0024	578802.4836									
	286	6067703.3850	578776.5480									
101	185	6067446.2208	578779.6911	6596	B1	-	-	-	-	-	-	
	186	6067439.2500	578773.6660									
	187	6067451.7870	578758.9019									
	198	6067412.5284	578818.1894									
	199	6067397.4781	578805.0178									
	200	6067379.2032	578813.1436									
	201	6067366.1834	578782.4668									
	202	6067354.2142	578751.3651									
	203	6067345.4461	578726.0447									
	204	6067386.2257	578712.3938									
102	103	6067249.9905	578190.2353	1732	G1, G2, G3, K1, K2, K3, K4	1-5	0,5	3,5	202	22	-	
	104	6067251.4899	578227.5857									
	105	6067203.9690	578226.5600									
	106	6067204.9180	578192.9870									
	107	6067205.0280	578188.9879									
103	104	6067251.4899	578227.5857	1610	G1, G2, G3, K1, K2, K3, K4	1-5	0,5	3,5	202	22	-	
	105	6067203.9690	578226.5600									
	108	6067252.6040	578255.3374									
	109	6067194.1531	578254.5809									
	110	6067194.8777	578226.2238									
104	109	6067194.1531	578254.5809	1619	G1, G2, G3, K1, K2, K3, K4	1-5	0,5	3,5	202	22	-	
	110	6067194.8777	578226.2238									
	111	6067138.7720	578253.8640									
	112	6067136.4141	578253.8335									
	113	6067141.1366	578224.2360									
105 a	541	6067414.5089	577926.7993	53	K1, K2, K3, K4	-	-	-	-	-	-	
542	6067462.6500	577964.9520										
545	6067436.5873	577942.6782										
105 b				1827	II, I3	-	-	-	-	-	-	
106	135	6067258.1001	578367.3161	7640	K1, K2, K3, K4	1-10	0,5	2,5	218	40	-	
	136	6067259.6218	578405.4908									
	137	6067259.1113	578445.1212									
	138	6067160.7613	578445.1212									
	139	6067164.3980	578364.6671									
107	137	6067259.1113	578445.1212	10480	II, I3	1-2	0,5	1,5	189	9		
	138	6067160.7613	578445.1212									
	140	6067257.7579	578550.2009									
	141	6067158.4398	578551.4228									
	142	6067156.8318	578532.0552									
	143	6067157.3475	578520.6465									
	144	6067159.5970	578519.2699									
	145	6067160.2670	578460.1820									
108	296	6067238.9454	577866.6832	3975	K1, K2, K3, K4, G3, II, I3	1-10	0,5	2,5	220	40	-	
	297	6067241.5351	577925.3631									
	298	6067181.4803	577925.1970									
	299	6067178.2269	577851.4805									

1	2	3	4	5	6	7	8	9	10	11	12	13	14	15	16	17	18	19	20	21	22	23	24	25	26	27	28	29	30	31	32	33	34	35	36	37	38	39	40	41	42	43	44	45	46	47	48	49	50	51	52	53	54	55	56	57	58	59	60	61	62	63	64	65	66	67	68	69	70	71	72	73	74	75	76	77	78	79	80	81	82	83	84	85	86	87	88	89	90	91	92	93	94	95	96	97	98	99	100
---	---	---	---	---	---	---	---	---	----	----	----	----	----	----	----	----	----	----	----	----	----	----	----	----	----	----	----	----	----	----	----	----	----	----	----	----	----	----	----	----	----	----	----	----	----	----	----	----	----	----	----	----	----	----	----	----	----	----	----	----	----	----	----	----	----	----	----	----	----	----	----	----	----	----	----	----	----	----	----	----	----	----	----	----	----	----	----	----	----	----	----	----	----	----	----	----	----	----	-----



## 2. AIŠKINAMASIS RAŠTAS

### Planavimo tikslai:

1. vadovaujantis Vilniaus miesto bendrojo plano sprendiniais, nustatyti teritorijoje komercinį, gyvenamąjį, infrastruktūros ir bendrojo naudojimo žemės naudojimo būdą.
2. Įvertinant esamų sklypų ribas, suplanuoti likusią teritorijos dalį, nustatant sklypų ribas ir statybos reglamentus.
3. Nustatyti bendrą visos teritorijos susisiekimo ir inžinerinės infrastruktūros aptarnavimo sistemą.

### 2.1. ARCHITEKTŪRINĖ-URBANISTINĖ DALIS

Planuojama 98,52 ha (pakoregavus galiojimo ribas – 91,52 ha) teritorija yra Vilniaus miesto šiaurės vakarinėje dalyje, Pašilaičių seniūnijoje. Teritoriją riboja: iš pietų pusės – Pašilaičių gyvenamasis rajonas ir Gabijos gatvė, iš šiaurės rytų pusės – Ukmergės gatvė, iš šiaurės vakarų pusės – Pavilionių kaimas ir planuojamas Vakarinis greitkelis.

Gretimose teritorijose lygiagrečiai rengiami kiti didesni teritorijų planavimo dokumentai: Teritorijos prie Ukmergės gatvės specialusis planas, Gineitiškių ir Pavilionių teritorijų detalusis planas bei Vilniaus miesto Vakarinės greito eismo gatvės detalusis planas.

#### 2.1.1. Esama būklė

Planuojamoje teritorijoje (2004 05 duomenimis) buvo 66 esamos žemėvaldos. 82 proc. žemės (81,16 ha) planuojamoje teritorijoje yra privati, 18 proc. (17,36 ha) – valstybinė. Daugiau kaip trys ketvirtadaliai žemėvaldų (39) yra Žemės ūkio paskirties. Mažiau kaip ketvirtadalis (12) esamų žemėvaldų yra Kitos paskirties (gyvenamosios ir komercinės). Planuojamoje teritorijoje yra 15 Pavilionių kaimo sodybų su vyraujančiu vieno aukšto mediniu užstatymu. 60 gyventojų turinčioje retai apgyvendintoje teritorijoje (0,6 gyv./ha) vyrauja žemės ūkis. Čia neišplėtota inžinerinė ir socialinė infrastruktūra, nėra gamtos ir kultūros paveldo objektų. Teritorijoje esančios kalvos sukuria nemonotoniško reljefo išpūdį. Reljefo aukščiai visoje teritorijoje svyruoja iki 20 m. Teritorijos rytinėje dalyje tarp Ukmergės gatvės ir Gabijos gatvės prasidėjusi miesto plėtra – statomi nauji komerciniai objektai ir daugiaaukščiai gyvenamieji namai.

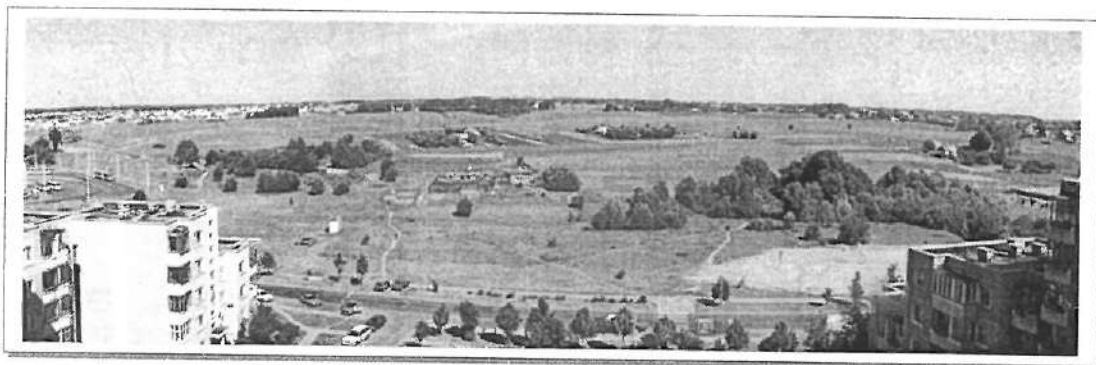

Panorama iš Pašilaičių (prie Gabijos g.)

Svarbiausi planuojamos teritorijos privalumai:

- Pašilaičių ir Fabijoniškių gyvenamųjų rajonų kaimynystė, kuriuose išplėtotą inžinerinę ir socialinę infrastruktūrą,
- Ukmergės plentas su plėtojamomis komercinėmis ir infrastruktūros teritorijomis,
- Planuojamas Vakarinis greitkelis ir jo sankryža su Ukmergės gatve,
- Teritorija yra tinkama miesto plėtrai (yra nedaug esamų statinių ir želdinių).

### 2.1.2. Detaliojo plano sprendiniai

Planuojamos teritorijos detaliojo plano sprendiniais užbaigiamas suformuoti Pašilaičių gyvenamasis rajonas. Dabar dominuojančią planuojamos teritorijos Žemės ūkio paskirtį siūloma keisti į Kitą paskirtį ir visą teritoriją urbanizuoti. Didžiausią urbanistinės plėtros teritorijų dalį užims komerciniai objektai ir gyvenamieji namai. 25,10 ha komercinėse teritorijose numatoma sukurti apie 2 tūkst. naujų darbo vietų. Gyventojų skaičius šioje teritorijoje padidės iki 100 kartų ir ateityje sieks 8 tūkst. Sodybinio užstatymo ir Gyvenamosioms mažaaukštėms teritorijoms planuojama 8,86 ha, daugiaaukštėms teritorijoms – 25,29 ha. Numatytos vietos naujai 1100 vietų vidurinei mokyklai ir trims 200 vietų vaikų darželiams.

Dėl Vakarinio greitkelio ir šiaurinėje dalyje planuojamos sankryžos su Ukmergės plentu, teritorija reikšminga ne tik Pašilaičių seniūnijai, bet ir viso miesto įvaizdžiui, nes taps naujais šiaurės vakarų „miesto vartais“. Prie Ukmergės plento ir Vakarinio greitkelio planuojami iki 20 aukštų komerciniai objektai, formuosiantys šių svarbių trasų užstatymą. Teritorijos pietinėje ir centrinėje dalyje, toliau nuo kelių ir pagrindinių gatvių planuojama gyvenamoji mažaaukštė ir daugiaaukštė statyba su visuomeninės paskirties objektais bei bendro naudojimo ir rekreacinėmis teritorijomis.

Planuojamoje teritorijoje numatoma pastatyti: 560 tūkst. kv. m. bendro ploto komercinių pastatų, kurių vidutinis aukštingumas – 9 aukštai, 345 tūkst. kv. m bendro ploto daugiaaukščių gyvenamųjų pastatų, kurių vidutinis aukštingumas – 6 aukštai, 56 tūkst. kv. m bendro ploto mažaaukščių gyvenamųjų pastatų, kurių vidutinis aukštingumas – 2 aukštai.

Teritorijos funkcinis zonavimas ir gatvių tinklas sukurti įvertinat esamas žemėvaldų ribas, esamas gretimybes ir perspektyvinius plėtros planus. Naujas gatvių tinklas ir inžinerinio aprūpinimo tinklai daugelyje vietų kurti prisitaikant prie esamų žemėvaldų ribų, gatvės ašis sutapdinant su žemėvaldų ribomis. Tokiu būdu infrastruktūrai reikalingi koridoriai žemėvaldose pasiskirstė tolygiai. Bendras esamų ir planuojamų gatvių ilgis – 7,5 km. Bendras infrastruktūros teritorijų plotas – 25,80 ha.

Planuojamas žemės sklypų skaičius – 108. Iš esamų 66 žemės sklypų juos sudalinant bei sujungiant formuojami 74 žemės sklypai. Planuojamoje teritorijoje yra 34 naujai formuojami žemės sklypai.

Į teritorijos planuojamo gatvių tinklo raudonąsias linijas patenka 53 esami žemės sklypai (ar jų dalys). Šių sklypų visuomenės reikmėms paimamos žemės bendras plotas sudaro 13,8 ha.



Valstybės ir miesto reikšmės planuojamų gatvių bei inžinerinės infrastruktūros (A1, B1, B2 ir C2 kategorijų gatvių zonų) užimama žemė, paimama visuomenės poreikiams įstatymų nustatyta tvarka.

Planuojamoje teritorijoje numatyti sklypai trims vaikų darželiams, mokyklai ir bendro naudojimo teritorija.

**PAGRINDINIAI DUOMENYS**  
apie planuojamą teritoriją tarp Gabijos ir Ukmergės gatvių

2.1.1 lentelė

Planuojamos teritorijos dydis (ha)	91,52
Esamų žemėvaldų skaičius	66
Planuojamas gyventojų skaičius	8000
Planuojamas darbo vietų skaičius	2000
Planuojamų mokyklų skaičius (1100 v.)	1
Planuojamas vaikų darželių skaičius (200 v.)	3

**PLANUOJAMAS TERITORIJŲ BALANSAS**

2.1.2 lentelė

Kitos paskirties žemės naudojimo pobūdžiai	ha	proc.
Komercinė	25,10	27,4
Gyvenamoji daugiaaukštė	25,29	27,6
Sodybinio užstatymo	8,86	9,7
Infrastruktūros	25,80	28,2
Visuomeninė	2,21	2,4
Bendro naudojimo	1,43	1,6
Rekreacinė	0,64	0,7
Teritorijos, kuriose šiuo metu rengiami kiti detalieji planai (reglamentai nenustatyti)	2,20	2,4
<b>Iš viso</b>	<b>91,52</b>	<b>100</b>

## 2.2. KRAŠTOVAIZDIS

Teritorija, esanti šiaurės vakarinėje Vilniaus miesto dalyje (tarp Gabijos gatvės ir Ukmergės plento), yra nagrinėjama ryšium su detaliojo plano rengimu, tikslu įvertinti kraštovaizdžio gamtinį potencialą bei nustatyti gamtosauuginį teritorijos naudojimo reglamentą, taikytiną priimant bei realizuojant suplanavimo sprendinius.

### 2.2.1. Gamtinio kraštovaizdžio ypatumai

Nagrinėjamoje teritorijoje, kaip ir gretimuose šiaurės vakarinėje Vilniaus miesto dalyje esančiuose plotuose, yra išplitęs kalvotas, paskutiniojo apledėjimo metu susiformavęs reljefas. Geomorfologinio rajonavimo požiūriu jis priskiriamas Aukštaičių aukštumos rajono Riešės kalvotos moreninės aukštumos mikrorajonui, o konkrečiu atveju pakraštiniam šios aukštumos ruožui, paskiromis mezoformomis nusileidžiančiam į piečiau plytinčią, prie Neries slėnio prisišliejusią zandrinę terasinę lygumą. Šiam aukštumos ruožui, nuo Neries upės lygio pakylančiam iki 100 m, būdingas raiškus reljefas – įvairaus stambumo kalvų grandinės, skiriamos plokščiadugnių raguvotų klonių. Nagrinėjamoje teritorijoje gamtinių procesų – ledyno pakraščio akumuliacinių ir fluvio-glacialinės erozijos suformuotas paviršius pasižymi pagrindiniais, tipingais paminėto aukštumos ruožo bruožais, tačiau reljefo formos čia tarsi apgludintos, o jos pačios ( tiek teigiamos, tiek neigiamos) pasklidusios retai viena nuo kitos, tarsi geriau save eksponuodamos. Aukščiai nagrinėjamoje teritorijoje svyruoja 174 – 194 m abs. a. ribose su bendra žemėjimo tendencija pietų kryptimi. Didžiausios reljefo sąskaidos įspūdį sukuria net keli, iš šiaurės rytų į pietvakarius link Sudervės upelio slėnio besileidžiantys fluvio-glacialinės nuosruvos suformuoti kloniai. Jie nėra sudėtingos konfigūracijos, tik iš reto paįvairinami atsišakojimų, tačiau dėl būdingų nemažų parametrų sukuria visoje teritorijoje gyvo, nemonotoniško reljefo įspūdį. Kloniai erdvūs, jų dugnai platūs (30 - 60 m), žemėjantys su nedideliu nuolydžiu. Klonių dugnus aprėmina juos supančių kalvų šlaitai, kurie atskirose vietose yra gana aukšti (10–12 m santykinio aukščio), daugelyje vietų apystačiai (7-11<sup>0</sup>) ir tik atskirose atkarpose statūs. Pietvakariniame nagrinėjamos teritorijos pakraštyje natūrali klonio struktūra yra sunaikinta įrengiant metalinių garažų masyvą. Teigiamas paviršiaus reljefo formas atstovauja stambios, elipsės formos plokščiaviršūnės kalvos, kurių ilgujų ašių orientacija sutampa su klonių nuolydžio kryptimi.

Paviršiaus litologinė sąranga teritorijoje kinta priklausomai nuo padėties reljefo atžvilgiu. Šis aukštumos ruožas paveiktas periglacialinio dūlėjimo, todėl teigiamų formų paviršius labai susmėlėjęs, moreniniai priemoliai iš viršaus pavirtę į priesmėlius. Klonių dugnuose vyrauja fluvio-glacialinės nuogulos – smulkūs smėliai, vietomis pasitaiko puveningų nuogulų.

Remiantis Vilniaus miesto ekogeologinio jautrumo žemėlapiu (Ataskaita už mokslinio tyrimo darbą "Vilniaus miesto ir apylinkių ekogeologinės situacijos įvertinimas" Geologijos institutas, V., 1993) čia yra palankios sąlygos gelmių ir požeminio vandens užteršimui, kadangi vidinėje kvartero nuogulų storumės sandaroje vyrauja vandeningi smėlio – žvyro sluoksniai (daugiau nei 75 proc. vertikalau pjūvio), o molingi sluoksniai labiau koncentruojasi vidurinėje dalyje. Arčiausiai paviršiaus slūgsantis gruntinio vandens horizontas didžiojoje nagrinėjamos teritorijos dalyje priskiriamas gerai apsaugoto gruntinio vandens kategorijai.

Aptakios, daugumoje išstetos elipsės formos plokščiaviršūnės kalvos ir tarp jų nusidriekiantys kloniai sudaro nemonotoniško, santūriai vaizdingo kraštovaizdžio įspūdį, kurio apžvelgiamumui palanki ir dabartinė žemėnauda. Nors teritorija yra Vilniaus miesto ribose, čia išliko mažai pakitęs, nuo seno susiformavęs agrarinės žemėnaudos charakteris. Retai pasklidęs naujųjų laikų etnotradicinio degraduoto ir naujausių laikų modernaus planavimo erdvinių tipų sodybinis užstatymas harmoningai dera su gamtine aplinka. Sodų apsuptos sodybos su charakteringais jas juosiančiais linijinės struktūros želdiniais dažnai yra vienintelės žalios salos tarp žemės ūkio naudmenų plotų (daugiausiai dirvonuojančių), nes šioje Vilniaus zonoje neišliko stambesnių, jai būdingų mišrių eglės – pušies medynų, net ir antrinės kilmės medynų negausu. Sumedėjusių augmeniją atstovaujantys želdiniai: lapuočių ir spygliuočių medžių grupės; krūmų grupės; pavieniai medžiai, medžių eilės yra fiksuojami grafinėje dalyje (žr. br. Kraštovaizdžio analizė ir vertinimas). Labai nedidelę nagrinėjamos teritorijos dalį užimantys želdiniai nėra lygiavertiniai rūšinės sudėties, amžiaus struktūros, fizinės ir estetiškos būklės aspektais. Daugiausiai perspektyvių geros būklės medžių yra lapuočių ir spygliuočių medžių grupėse, pavienių medžių ir medžių eilių tarpe. Krūmų grupėse vyrauja savaiminės kilmės minkštieji lapuočiai, kurie yra menkavertiniai rūšinės sudėties požiūriu ir neperspektyvūs.

### 2.2.2. Kraštovaizdžio vertinimas ir rekomendacijos veiklos reglamentavimui

Išnagrinėtoji planavimo interesų teritorija gamtinio kraštovaizdžio požiūriu yra pakankamai sudėtinga ir savita, bendras kraštovaizdžio potencialas, tame tarpe ir estetiškas, joje vertinamas kaip santykinai aukštas, todėl ir sąlygos urbanistinei veiklai čia yra sudėtingesnės (tuo atveju, jei planavimo tikslas sukurti harmoningai su gamtine aplinka derantį užstatymą).

Vilniaus miesto bendrojo plano sprendiniuose ši zona išskiriama kaip viena iš pagrindinių, pratęsiančių miesto plėtrą šiaurės kryptimi, numatant čia aptarnavimo centrų, mažaaukščio ir daugiaaukščio užstatymo gyvenamųjų kvartalų su visa juos aptarnaujančia inžinerine bei socialine infrastruktūra suformavimą. Šiai zonai (įskaitant ir gretimas dar neįsivertintas teritorijas) kaip itin svarbios buvo nustatytos sekančios strateginės kraštovaizdžio vystymo kryptys:

- stambaus aptarnavimo centro ir darbo vietų zonos formavimas Vakarinio greitkelio ir Ukmergės plento susikirtime;
- urbanistinės įvairovės skatinimas ir humaniškos gyvenamosios aplinkos sukūrimas;
- žaliųjų jungčių suformavimas ir jų įjungimas į miesto bendro naudojimo želdynų sistemą;
- aplinkos higieninės būklės palaikymas ir gerinimas - prevencinių priemonių, mažinančių Ukmergės gatvės, o perspektyvoje ir Vakarinio greitkelio keliamą fizinę ir cheminę taršą taikymas.

Siekiant suderinti prioritetinius miesto plėtros ir gamtosauginius interesus – išsaugoti kraštovaizdžio ypatumus bei ekologinę pusiausvyrą, išlaikyti subalansuotą antropogeninių ir gamtinių kraštovaizdžio komponentų santykį, pateikiami siūlymai veiklos planuojamoje teritorijoje, o ypač ekologiškai reikšmingiausiuose jos plotuose reglamentavimui. Ekologiškai reikšmingiausius plotus atstovauja **gamtinio karkaso teritorijos**, kurių paskirtis yra nustatyta LR Saugomų teritorijų įstatymo, o prioritetas jose teikiamas natūralaus kraštovaizdžio pobūdžio išsaugojimui, gamtinės įvairovės palaikymui ir didinimui.

Remiantis Vilniaus miesto bendrajame plane teikiama gamtinio karkaso teritorinio lokalizavimo kartoschema (M 1:25 000) šio darbo sudėtyje yra atliktas gamtinio karkaso teritorijų lokalizavimo patikslinimas (M 1:2000). Nagrinėjamoje teritorijoje gamtinio karkaso sudėtį formuoja tik vietinės reikšmės migraciniai koridoriai. (migraciniai koridoriai tai slėniai, kuriais vyksta intensyvi medžiagų, energijos ir gamtinės informacijos srautų apykaita, bei biologinių rūšių migracija), kuriuos čia atstovauja bevardžiai fliuvioglacialinės nuosruvos suformuoti kloniai, besileidžiantys link rajoninės reikšmės Sudervės slėninės migracijos koridoriaus.

Atsižvelgiant į esamą būklę yra pateikiamas gamtinio karkaso teritorijų potencialo ekologinio kompensavimo funkcijoms vykdyti vertinimas, šiuo konkrečiu atveju išskiriant silpno (C) potencialo kategoriją ir degraduotas (D) gamtinio karkaso teritorijas (žiūrėti brėžinį). Nustatant šias potencialo kategorijas remtasi esamu kraštovaizdžio natūralumo laipsniu. Silpno kompensacinio potencialo kategorijai priskiriamos slėninės migracijos koridorių atkarpos, kuriose vyrauja agrarinės naudmenos, negausu želdinių, natūralių pelkučių. Degraduotoms gamtinio karkaso teritorijoms priskiriama stipriai antropogeninės veiklos transformuota klonio atkarpa su joje vyraujančiais urbanistiniais elementais. Šiaurės vakariniu nagrinėjamos teritorijos pakraščiu pracinanti projektuojama Vakarinio greitkelio trasa keliose atkarpose perkerta minėtąjį klonį, todėl degraduotas slėninės migracijos koridoriaus plotas neišvengimai padidės.

Įvertinant susiklosčiusią situaciją būtina konstatuoti, kad ši Vilniaus miesto gamtinio karkaso sudedamoji dalis neatitinka gamtinio karkaso teritorijoms keliamų reikalavimų ir realiai nebegalės atlikti jai keliamų uždavinių – sujungti didžiausią ekologinę svarbą turinčias gamtines teritorijas, užtikrinti ryšius tarp jų. Priimant suplanavimo sprendinius galima tik rekomenduoti, kad nustatytose slėninės migracijos koridorių ribose būtų orientuojamasi į kraštovaizdžio natūralumą atkuriančių elementų grąžinimą ir gausinimą. Kaip pagrindinė sprendimo priemonė siūlomas žaliųjų plotų – bendro naudojimo ir apsauginių želdynų formavimas. Bendro naudojimo želdynai čia turėtų tapti neatsiejama gyvenamosios aplinkos sudėtine dalimi ir jos kokybės rodikliu. Nustatant bendro naudojimo želdynų plotus siūlomas orientacinis normatyvas: 0,4-0,8 ha 1000-iai gyventojų. Kaip privaloma sąlyga yra nustatomas reikalavimas šalia Vakarinio greitkelio trasos ties gyvenamosiomis, visuomeninės ar rekreacinės paskirties teritorijomis suformuoti 30–50 m pločio apsauginių želdinių juostą, kuri sumažintų neigiamą transporto eismo sukeltą fizinę ir cheminę taršos poveikį. Šioje apsauginių želdinių juostoje galimas pėsčiųjų ir dviratininkų takų įrengimas. Ties komerciniais ir infrastruktūros objektais apsauginių želdinių juostos formavimas neprivalomas. Klonių gamtinės ypatybės taip pat palankios ir su ramiu bei aktyviu poilsiu susijusiai veiklai.

Siekiant išvengti drastiškos reljefo niveliacijos, rekomenduojama raiškiai kalvoto reljefo plotuose riboti užstatymo intensyvumą, nenumatyti užstatymo statesnėse nei 10<sup>0</sup> šlaitų dalyse.

Nors esami susiformavę želdiniai šioje teritorijoje užima tik nedidelius plotelius, tačiau jų išsaugojimas čia yra ne mažiau svarbus. Ypatingas dėmesys skirtinas lapuočių ir spygliuočių medžių grupėms; pavieniams medžiams, medžių eilėms. Planuojamoje teritorijoje pagrindu bendro naudojimo želdyno formavimui gali tapti tik vienas jų plotas, esantis pietrytinėje dalyje šalia Ukmergės gatvės. Likusieji esami želdiniai (išskyrus menkavertės krūmų grupes), patenkantys į planuojamus sklypus (gyvenamuosius, visuomeninius, komercinius ir kt.) turi būti maksimaliai išsaugomi, t.y. užstatoma zona sklype numatoma laisvose nuo želdinių erdvėse.

Želdinių inventORIZacija atliekama suteikus sklypą naujam savininkui ar nuomininkui, kuris toliau tampa atsakingas už jų išsaugojimą ir priežiūrą. Rekomendacijos kokią, bet nemažesnę užstatymui skirtų sklypų dalį reikia skirti želdiniams, kad užtikrinti ekologinę pusiausvyrą ir padidinti estetinį aplinkos potencialą, pateikiamos lentelėje "Minimalios rekomenduojamos želdinių ploto dalies normos urbanizuotose teritorijose".

Tuo atveju, jei teritorijoje būtų planuojama veikla susijusi su filtratų, prisotintų nepageidaujamais cheminiais elementais susidarymo galimybe, būtina atsižvelgti į tą aplinkybę, kad teritorija yra zonoje su palankiomis gamtinės sąlygomis požeminių vandenų užteršimui.

**Minimalios rekomenduojamos želdinių ploto dalies normos  
urbanizuotose teritorijose**

2.2.1 lentelė

Sklypo plotas (m <sup>2</sup> )	Minimali rekomenduojama želdinių ploto dalis sklypuose (proc.)			
	Gyvenamosios teritorijos	Visuomeninės teritorijos	Infrastruktūros ir Komerčinės teritorijos	Rekreacinės teritorijos
Iki 400	30	5	10	35
400 - 600	35	10	15	40
600 - 900	40	15	20	45
900 - 1500	45	20	25	50
1500 - 2500	50	25	30	55
virš 2500	55	30	35	60

### 2.3. INŽINERINIAI TINKLAI IR ĮRENGINIAI

Planuojama teritorija yra apribota Gabijos g., Gineitiškių g., Ukmergės g. ir Vakarinio greitkelio. Šią teritoriją numatoma užstatyti komercinės, gyvenamosios daugiaaukštės ir gyvenamosios mažaukštės paskirties statiniais.

Visų paskirčių statiniams planuojamas energijos ir vandens tiekimas, ryšių tinklo įrengimas ir nuotekų šalinimas. Dalis daugiaaukštės gyvenamosios statybos ir komercinių statinių, planuojamų prie Gineitiškių g., numatoma šildyti termofikaciniu vandeniu. Kita dalis komercinių statinių, daugiaaukštė ir mažaukštė gyvenamoji statyba numatoma šildyti deginant gamtines dujas. Kai kurie komerciniai statiniai gali būti su elektros energijos šildymu.

Visų rūšių energijos naudojimui, vandens tiekimui ir nuotekų šalinimui, o taip pat aprūpinimui ryšiais yra gautos eksploatuojančių organizacijų techninės sąlygos arba rekomendacijos:

- Vilniaus pietinių elektros tinklų 2003-01-16 d Nr. 621.662.0011
- UAB "Vilniaus energija" 2003-02-10 d Nr. 02-258-08
- Firmos "Vilniaus dujos" 2002-11-14 d Nr. 764
- UAB "Vilniaus vandenys" 2002-11-25 d Nr. 02/841
- UAB "Grinda" 2002-12-10 d Nr. 02/279
- UAB "Lietuvos telekomas" 2002-12-20 d Nr. 968-02

Sudėtingiausia įrengti yra elektros energijos tiekimo sistemą. Reikalinga ne tik pastatyti reikiamą skaičių transformatorių 10/0,4 kV pastočių ir 0,4 kV kabelinių tinklų, bet ir įrengti tris 10 kV elektros skirstyklas, nutiesti maitinančius 10 kV elektros tinklus iš 110/10 kV Šeškinės TP ir 110/10 kV Ažuolinės TP bei išplėsti pačią 110/10 kV Ažuolinės pastotę ir 110/10 kV Šeškinės TP skydinę.

Šilumos tiekimo termofikaciniai, turintys reikiamą rezervą, tinklai yra Justiniškių ir Gabijos gatvėse. Šalia jų planuojami daugiaaukštės statybos ir komerciniai statiniai.

Gamtinių dujų vidutinio slėgio tinklai yra už Vakarinio greitkelio ir prie Ukmergės g., nuo kurios jau yra nutiesti iki šio planuojamojo rajono gyvenamosios statybos. Vidutinio slėgio tinklai planuojami visoje teritorijoje, išskyrus juostą komercinės ir gyvenamosios statybos prie Gineitiškių g.

Vandens tiekimui reikia tiesti tinklus nuo Ukmergės plente prie Gedvydžių g. esančios vandentiekio magistralės DN 500 mm ir nuo Gabijos bei Pašilaičių gatvių sankryžoje esančių DN 300 mm tinklų. Pašilaičių ir Justiniškių rajonuose esančių tinklų pralaidumas yra pakankamas. Planuojami žiediniai su hidranta vandentiekio tinklai.

Ūkinių nuotekų surinkimui ir padavimui į miesto tinklus, esančius Justiniškių gatvėje, reikalinga pastatyti nuotekų siurblinę su slėgine linija ir savitakinius tinklus iki DN 600 mm kolektoriaus.

Lietaus vandens surinkimui planuojamos teritorijos reljefas yra dėkingas. Surinktas vanduo yra nukreipiamas į Pašilaičių pramoniniame rajone esantį kolektorių DN 1200 mm, į Justiniškių g. kolektorių DN 1200 mm, o likusios dalies į Gabijos ir Ukmergės g. tinklus.

Šiame projekte numatomas tik laidinio ryšių tinklo sprendimas, sujungiant projektuojamus tinklus su esamais Pašilaičių rajono ir Ukmergės g. tinklais. Paliekama galimybė rengti kabelinės televizijos, interneto ir radio ryšių sistemas.

### 2.3.1. Vandens tiekimas

Planuojamo rajono vandens poreikis yra nustatytas remiantis RSN 26-90 ir įvertinant paskutiniųjų kelerių metų tikrąjį esamų gyvenamųjų rajonų su komerciniais statiniais vandens suvartojimą. Priimamos tokios vandens poreikio normos:

- mažaaukštei statybai su sklypo laistymu – 230 l/d.žm;
- daugiaaukštei statybai – 160 l/d.žm;
- komerciniams statiniams – 16 l/d. darb.

Vandens tiekimui reikia tiesti tinklus nuo Ukmergės plente prie Gedvydžių g. esančios vandentiekio magistralės DN 500 mm ir nuo Gabijos bei Pašilaičių gatvių sankryžoje esančių DN 300 mm tinklų. Pašilaičių ir Justiniškių rajonuose esančių tinklų pralaidumas yra pakankamas.

Rajone numatomi DN 150 ir 100 mm bei mažesnius tinklus. Reikalingas absoliutinis pjezometrinis slėgis tinkle, kai statinių aukštingumas 4 aukštai, yra  $192,00 + 10 + 4(4-1) = 214,00$  m arba laisvas slėgis 22.00 m. Planuojamo rajono viena magistralių transportuos tranzitu dalį vandens, skirtą Tarandės gyvenamojo rajono reikmėms.

Planuojamame rajone gali kilti vienas gaisras, kurio gesinimui reikalingas 10 l/s vandens debitas. Tuo metu vandens ėmimo gaisrui tinklo vietoje turi būti 10 m.v.st. slėgis. Projektuojamas žiedinis DN 150 ir 100 mm tinklas su kas 150 m atstumu vienas nuo kito išdėstytais tinklo požeminiais hidrantais. Vandentiekio sistemos maitinimas iš vandens šaltinių gaisro ir didžiausio vandens suvartojimo metu yra pakankamas.

### Vandens poreikis

2.3.1.1 lentelė

Eil. Nr.	Pavadinimas	Mat. vnt.	Gyv. ar darb. skaičius	Norma l/d. žm.	Vandens poreikis		Pastabos
					m <sup>3</sup> /d	m <sup>3</sup> /h	
1	Mažaaukščiai namai	žm.	554	230	128	21	
2	Daugiaaukščiai namai	žm.	5145	160	823	103	
3	Komerciniai pastatai	darb.	1932	16	31	5	
	Iš viso				982	129	

### 2.3.2. Ūkinių nuotekų šalinimas

Ūkinių nuotekų surinkimui ir padavimui į miesto tinklus, esančius Justiniškių gatvėje, projektuojami savitakiniai tinklai ir nuotekų siurblinė su slėgine linija. Gatvėse projektuojami DN 200 mm savitakiniai rinktuvai ir DN 250 bei 300 mm kolektoriai. Nuotekų siurblinės skersmuo 1800 mm, gylis nuo žemės paviršiaus iki kolektoriaus latako 4.0 m, o bendras gylis 6,0 m. Siurblinė su dviem siurbliais, rankinėmis grotomis ir visiškai automatizuota. Signalai apie jos darbą ir gedimus perduodami radio ryšiu į centrinę dispečerinę.

Teritorijos dalies ūkinės nuotekos savitakiniais kolektoriais sutekės į pagrindinį kolektorių, į kurį pateks siurbliais pakeltos nuotekos, ir juo nutekės į Justiniškių gatvę kertantį DN 600 mm kolektorių. Dalies teritorijos ūkinės nuotekos pateks į Gabijos ir Ukmergės gatvių tinklus.

### Ūkinių nuotekų kiekis

2.3.2.2 lentelė

Eil. Nr.	Pavadinimas	Mat. vnt.	Gyv. ar darb. skaičius	Norma l/d. žm.	Vandens poreikis		Pastabos
					m <sup>3</sup> /d	m <sup>3</sup> /h	
1	Mažaaukščiai namai	žm.	554	160	89	15	
2	Daugiaaukščiai namai	žm.	5145	160	823	103	
3	Komerciniai pastatai	darb.	1932	16	31	5	
	Iš viso				943	123	

### 2.3.3. Lietaus vandens šalinimas

Planuojamoje teritorijoje numatomi lietaus ir polaidžio vandens surinkimo tinklai. Šios teritorijos plotas apie 52 ha. Paviršinis vanduo išsisklaidys į kelias kryptis: Justiniškių gatvę, kurioje yra DN 1200 mm lietaus kolektorius, Gabijos gatvę, kurioje yra DN 400 mm lietaus kolektorius, ir Ukmergės gatvę, šalia kurios yra DN 400 mm kolektorius, o taip pat į Pašilaičių pramoninio rajono viduryje esantį DN 1200 mm kolektorių. Greta esančių kolektorių pralaidumas yra pakankamas.

### 2.3.4. Telefonizacija

Telefono kanalizacija planuojama nutiesti nuo Baltparkio Ukmergės g. esančio tinklo ir sujungti su Gabijos g. komunikacijų kolektoriuje esančiais telefono tinklais. Telefono kanalizacija planuojama visose rajono gatvėse. Abonentų skaičius gali būti iki 3000 vnt.

### 2.3.5. Šilumos tiekimas

Šilumos tiekimo termofikaciniai, turintys reikiamą rezervą, tinklai yra Justiniškių ir Gabijos gatvėse. Šalia jų planuojami daugiaaukštės statybos komerciniai statiniai, šildomi termofikaciniu vandeniu.

Šilumos pareikalavimas paskaičiuotas vadovaujantis apstatymo planavimo duomenimis ir statybos techniniu reglamentu STR 2.09.01:1998 "Šilumos tiekimo tinklai ir šilumos punktai". Planuojama, kad 10 proc. pastatų šilumą gaus termofikaciniais tinklais (tai nurodyta skliausteliuose), kita dalis šilumą gaminsis vietoje, naudodami gamtines dujas.



**Šilumos energijos poreikis**

2.3.5.1 lentelė

Eil. Nr.	Teritorijos paskirtis	Patalpų plotas (tūkst.m <sup>2</sup> )	Gyv. skaič.	Darbo vietų skaič.	Šilumos poreikis (MW)			
					Šild.	Vėd.	K.vand.	Bendras
1	Komerčinė, iš jų termof. šildymas	552		1932	55	22	3,5	80,5
					6	2	0,5	8,5
2	Daugiaaukštė gyvenamoji	245	5145		23		4	27
3	Mažaaukštė gyvenamoji	40	554		4		0,5	4,5
	Iš viso	837	5699	1932	82(6)	22(2)	8(0,5)	112(8,5)

**2.3.6. Dujų tiekimas**

Gamtinių dujų vidutinio slėgio tinklai DN 200 mm yra už Vakarinio aplinkkelio ir DN 150 mm prie Ukmergės plento, nuo kurio jau yra nutiesti iki šio planuojamojo rajono gyvenamosios statybos. Jungimosi vietoje slėgis yra 0,25÷0,26 MPa. Vidutinio slėgio tinklai planuojami visos teritorijos gatvėse, išskyrus juosta komercinės ir gyvenamosios statybos prie Gineitiškių ir Gabijos gatvių. Dujos bus naudojamos šildymui, karšto vandens ir maisto ruošimui. Dujotiekio skersmenys priimti įvertinus perspektyvinę miesto plėtrą. Vidutinio slėgio dujotiekio tinklai projektuojami iš didelio tankio S5 PN 10 SDR 11 klasės techninio polietileno vamzdžių. Dujotiekio tinklai tiesiami 1,0÷1,3 m gylyje ant sutankinto smėlio pagrindo. Patiestam dujotiekiui atliekami stiprumo ir sandarumo bandymai. Gamtinių dujų reikės tiek, kad pagaminti apie 103,5 MW energijos.

**2.3.7. Elektros tiekimas**

Komplekso aprūpinimas elektros energija numatomas pagal Vilniaus elektros tinklų technines sąlygas Nr. 621.622.0011, parengtas 2003.01.16, nuo TP-110/10 kV Šeškinė ir nuo TP-110/10 kV Ažuolinė. Projektuojamoje teritorijoje numatoma sumontuoti tris 10 kV įtampos skirstymo punktus ir 33 pažeminančias transformatorines pastotes 10/0,4-0,23 kV įtampai. Transformatorinės pastotės - modulinės.

**Pagrindiniai rodikliai:**

$P_{in} > 30019$  kW,  
 $P_{SK} = 24152$  kW,  
 SP-10 kV - 3 vnt.,  
 TP-10/0,4-0,23 kV - 33 vnt.

Nustatant pastatų elektrines apkrovas, vadovautasi VSN 97-83 "Miestų ir gyvenviečių elektros tinklų projektavimo instrukcija" lentelėje 5 pateiktais lyginamaisiais galingumais. 10 kV įtampos skirstymo punktų prijungimui prie energetinės sistemos, numatoma pakloti 28 km 3x240 mm<sup>2</sup> skerspjūvio elektros kabelių nuo TP-110/10 kV Šeškinė ir TP-110/10 kV Ažuolinė, ir 11,50 km 3x120 mm<sup>2</sup> skerspjūvio elektros kabelių tarp SP-10 kV ir pažeminančių transformatorių pastočių.

SP-1 prijungimui reikalinga nutiesti vieną 10 kV kabelį iš 110/10 kV Šeškinės TP, kitą iš 110/10 kV Ažuolinės TP. SP-2 prijungimui reikalinga užvesti esamą 10 kV kabelį iš 110/10 kV Šeškinės TP-OLS-202, kitą iš 110/10 kV Ažuolinės TP. SP-3 prijungimui reikalinga nutiesti dvi 10 kV kabelių linijas iš 110/10 kV Ažuolinės TP skirtingų 10 kV šynų sekcijų, sumontuojant TP Ažuolinė antrą 110/10 kV transformatorių ir antrą šynų sekciją. Projektuojamoms 10 kV kabelių linijoms iš 110/10 kV Šeškinės TP ir 110/10 kV Ažuolinės TP numatomos trasos ir rezervuojama žemė jų praklojimui. 110/10 kV Šeškinės TP ir 110/10 kV Ažuolinės TP numatomas 10 kV įtampos narvelių su jungtuvais pastatymas, nutiesiamų 10 kV kabelių linijų į SP pajungimui.

Sekančioje projektavimo darbų stadijoje, rengiant atskirų kvartalų detaliuosius planus, turi būti tikslinamos elektrinės apkrovos, pažeminančių transformatorių pastočių 10/0,4-0,23 kV įtampai kiekis pagal patikslintą užstatymo projektą ir numatomų pastatų patikslintas paskirtis, įvertinus kvartalų užstatymo architektūrinę dalį, parinkti pažeminančių transformatorių ir SP vietas ir išskirti sklypus jų statybai. Priimti TP ar SP statybai reikalingų žemės sklypų plotai: SP – 2X630 KVA – 840 m<sup>2</sup>, TP – 2X630 2X1000 KVA – 280 m<sup>2</sup>.

### Elektros apkrovimų nustatymas

2.3.7.1 lentelė

Eil. Nr.	Paskirtis	Aukštų skaičius	Plotas, m <sup>2</sup>	Gyventojų skaičius	Butų skaičius	Lyginamasis galingumas, W/m <sup>2</sup>	P <sub>SK.</sub> , kW	Pastabos
1	Komercinės paskirties ir smulkaus verslo objektų teritorija:	5-10						
	komunaliniai poreikiai:		552000			45	24840	
	Viso:		552000			45	24840	
2	Gyvenamoji terit. (daugiaaukštė):	4						
	komunaliniai poreikiai:							
	gyventojai		245000	5145		18,2	4459	
	Viso:		245000	5145		18,2	4459	
3	Gyvenamoji terit. (mažaaukštė):	2						
	komunaliniai poreikiai:							
	gyventojai		39600	554		18,2	720	
	Viso:		39600	554		18,2	720	
	<b>Iš viso:</b>		<b>836600</b>				<b>30019</b>	
	<b>Viso su k0,8</b>						<b>24152</b>	

## Elektros apkrovimų ant SP-10 kV šynų nustatymas

2.3.7.2 lentelė

Eil. Nr.	Paskirtis	Aukštų skaičius	Plotas, m <sup>2</sup>	P <sub>SK.</sub> , Kw	Aprūpinimas	Pastabos
1	10 KV skirstymo punktas Nr.1					
	Komercinės paskirties ir smulkaus verslo objektų teritorija:	5-10				
	komunaliniai poreikiai:		183666	8265		
	Gyvenamoji terit. (daugiaaukštė):	4	124175	2260		
	Viso:			10525		
	Viso su k0.85:			8946	SP-10 12TP- 2X630	
2	10 KV skirstymo punktas Nr.2					
	Komercinės paskirties ir smulkaus verslo objektų teritorija:	5-10				
	komunaliniai poreikiai:		71222	3205		
	Gyvenamoji terit. (daugiaaukštė):	4	120825	2200		
	Gyvenamoji terit. (mažaaukštė):	2	39600	720		
	Viso:			6125		
	Viso su k0.8:			4900	SP-10 11TP- 2X630	
3	10 KV skirstymo punktas Nr.3					
	Komercinės paskirties ir smulkaus verslo objektų teritorija:	5-10				
	komunaliniai poreikiai:		259690	13685		
	Viso:			13685		
	Viso su k0.75:			10263	SP-10 11TP- 2X1000	

## 2.4. TRANSPORTAS

### 2.4.1. Esama būklė

Planuojama teritorija yra šiaurinėje Vilniaus miesto dalyje šalia esamo Ukmergės plento. Ši automagistralė yra pagrindinė planuojamo rajono transportinė ašis. Vilnius su šalies ir apskrities transporto tinklu sujungtas devyniais magistraliniais ir krašto keliais, iš kurių net penki - tarptautiniai. Tai pagrindiniai Kretos (patvirtinti 1994 metais) ir papildomi TINA (patvirtinti 1997 metais) tarptautiniai transporto koridoriai, jungiantys su Klaipėda, Lyda (E85), Minsku, Marijampole (E28), Panevėžiu, Ryga (E272).

Didžiausias užmiesčio transporto eismo intensyvumas fiksuotas pagrindinėje Lietuvos transporto ašyje – automagistralėje A1 “Vilnius-Kaunas-Klaipėda” – 13,7 tūkst. automobilių per vidutinę parą. Šis jau patvirtintas transeuropinis IXB transporto koridorius jungia Lietuvą su Minsku ir Kijevu ir skirtas Vakarų - Rytų tranzitiniais transporto srautams. Pagal kasmetinius Kauno transporto ir kelių tyrimo instituto tyrimus transporto eismo intensyvumas Ukmergės automagistralėje siekia 8,5 tūkst. automobilių per vidutinę parą ir pagal apkrovimą yra trečioje vietoje (didesnis dar yra Molėtų plento apkrovimas).

### Vidutinis metinis paros eismo intensyvumas (tūkst.) Vilniaus magistraliniuose ir pagrindiniuose krašto keliuose 1996-2001 m.

2.4.1 lentelė

Kelias	1995	1996	1997	1998	1999	2000	2001
Vilnius-Klaipėda A1	10.56	12.8	13.00	14.14	13.4	12.5	13,7
Vilnius-Panevėžys A2	5.15	5.51	5.90	6.86	6.4	8.4	8.5
Vilnius-Utena A14	3.34	4.55	3.87	4.60	4.5	9.6	9.6

Šaltinis: Valstybinių kelių automobilių eismo intensyvumo tyrimai. TKTI. 2002 m

Lyginant su kitais stambesniais Lietuvos miestais Vilniaus automobilizacijos lygis (individualių lengvųjų automobilių skaičius 1000 miesto gyventojų) šiuo metu yra vienas mažesnių, tačiau eismo sąlygos mieste dėl didelio gyventojų automobilių skaičiaus bei atvažiavusiųjų yra problematiškos ir sunkiai sprendžiamos. 1980 metais rengiant Vilniaus generalinį planą automobilizacijos lygis buvo 73 automobiliai 1000 gyventojų. Per 20 metų automobilizacijos lygis išaugo 4,3 karto. Paskutinių metų metinis procentinis augimas daugelyje miestų buvo gana vienodas ir svyravo nuo 7,7 iki 10,8 procentų.

Kol kas šis lygis yra žemesnis nei daugelyje Europos miestų, kuriuose šis rodiklis siekia 400 ir daugiau. Tačiau raidos tempai rodo, kad per 10 metų šis lygis gali būti pasiektas ir Vilniuje.

### Automobilizacijos lygis Vilniuje 1995-2001 m.

2.4.2 lentelė

	1995	1996	1997	1998	1999	2000	2001
Vilnius	191	201	226	244	270	290	310

Šaltinis: “Transportas ir Ryšiai” Lietuvos Statistikos departamentas.

**Transporto priemonių struktūra Vilniaus mieste 2002 m.**

2.4.3 lentelė

Motociklai	Lengvieji automob.	Autobusai	Krovininiai automob.	Priekabos	Viso transporto priemonių
2709	202429	3669	27527	16013	252347
1,07 proc.	80.2 proc.	1.45 proc.	10.9 proc.	6.3 proc.	100.0 proc.

Šaltinis : Vilniaus miesto Kelių policijos statistiniai duomenys

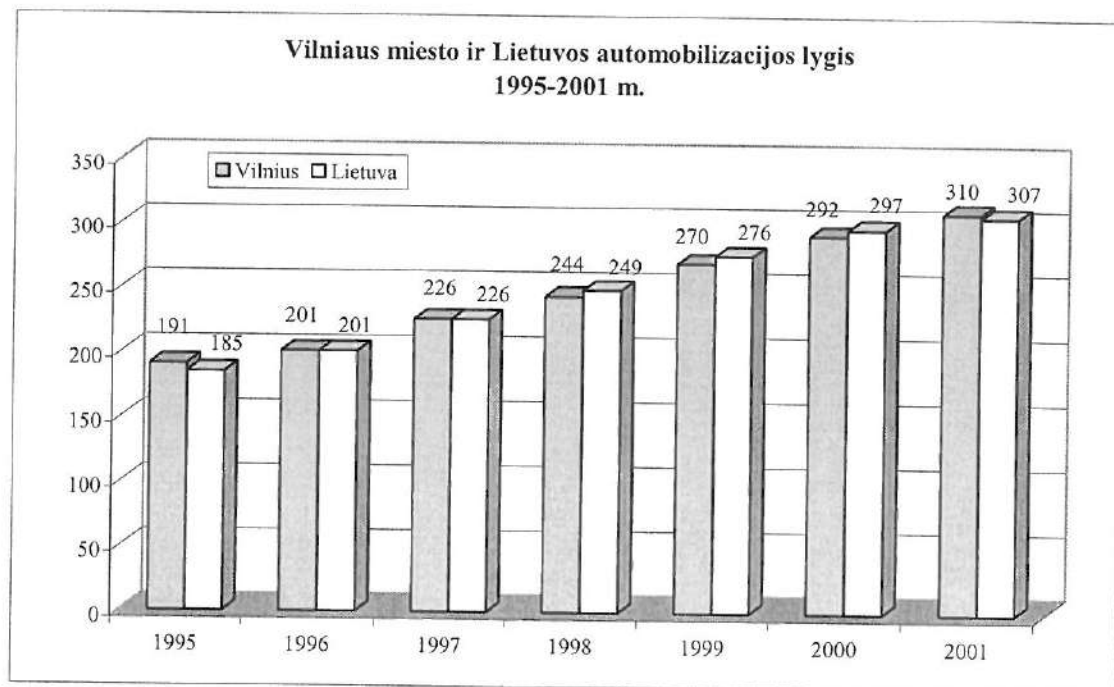
**Transporto srautai (aut/val.) Ukmergės plente ties miesto riba. 2002 07**

2.4.4 lentelė

Stebėjimo postas/ kelias ir eismo kryptis	Lengvieji	Mikroautobusai	Sunk. iki 3 ašių	Sunk. > 3 ašių	Autobusai	Viso
Iš A2 link Vilniaus miesto	426	60	18	30	-	534
Iš Vilniaus miesto link užmiesčio	348	57	27	18	3	453
<b>Viso:</b>	<b>774</b>	<b>117</b>	<b>45</b>	<b>48</b>	<b>3</b>	<b>987</b>

2002 metais per stebėtus postus į Vilnių rytinio piko valandą įvažiavo **3599** transporto priemonės, išvažiavo- **2404** transporto priemonės. Bendras srautas sudarė apie **6003** automobilių. Ukmergės kelyje transporto srautas sudaro apie 16,5 procentus nuo visų Vilniaus užmiesčio kelių apkrovimo.

**Transporto priemonių procentinis pasiskirstymas iš Panevėžio automagistralės į pagrindinius miesto traukos rajonus. 2002 07**

2.4.5 lentelė

Lengvieji automobiliai		Krovininiai automobiliai	
Centras	11,9	Centras	2,7
Naujamiestis	6,4	Naujamiestis	2,7
Žirmūnai	4,6	Žirmūnai	13,5
Antakalnis, Dvarčionys	7,3	Antakalnis, Dvarčionys	8,1
Šeškinė	7,3	Šeškinė	5,4
Baltupiai	6,4	Baltupiai	
Santariškės	10,1	Santariškės	
A.Paneriai, Gariūnai	5,5	A.Paneriai	13,5
Pašilaičiai	9,2	Pašilaičiai	13,5
Fabijoniškės	4,6	Fabijoniškės	5,4

A2 Panevėžio kelyje patraukliausi Vilniaus miesto rajonai lengvųjų automobilių vairuotojams buvo: Santariškės, Pašilaičiai, Šeškinė, Centras. Daugiausia krovininių automobilių vyko link Pašilaičių, Žirmūnų ir A.Panerių rajonų.

Tranzitinių automobilių skaičius atskiruose užmiesčio keliuose yra įvairus ir jų įtaka miesto susisiekimo sistemai gana skirtinga ir priklausoma nuo paties eismo dydžio.

**Palyginamasis tranzitinių automobilių procentinis skaičius atskiruose keliuose 1999 ir 2002 m.**

2.4.6 lentelė

Kelio Nr.	Kelio pavadinimas	Lengvieji automobiliai		Kroviniai automobiliai	
		1999 m.	2002 m.	1999 m.	2002 m.
A1	Vilnius-Klaipėda	3,5	4,6	8,6	11,5
A2	<b>Vilnius-Panevėžys</b>	<b>2,2</b>	<b>4,3</b>	<b>16,4</b>	<b>4,2</b>
A14	Vilnius-Utena	2,4	1,7	20,0	11,1

1999 metais suminiai intensyviausi tranzitiniai ryšiai buvo tarp Minsko ir Kauno automagistralių. Perpus mažesnio intensyvumo buvo tarp Panevėžio-Minsko, Panevėžio-Gardino, Panevėžio-Lydos, Minsko-Gardino, Minsko-Trakų, Gardino-Zarasų.

1999 metais krovininių automobilių tranzitiniai ryšiai intensyviausi tarp Kauno-Minsko ir Panevėžio-Lydos, 20 procentų mažesni tarp Panevėžio-Gardino ir Minsko-Gardino, 40 procentų mažesni tarp Minsko-Panevėžio ir Minsko-Gardino.

Visa ši pateikta išsami informacija reiškia, kad Ukmergės automagistralė jau šiandien yra labai svarbi transporto arterija Vilniaus miestui. Tranzitinių automobilių skaičius ir ryšiai rodo, kad reikalingos priemonės šių srautų nukreipimui nuo miesto centro.

Planuojamos teritorijos pietinė dalis aptarnaujama iš Gineitiškių ir Gabijos gatvių, kurios formuoja šios dalies pakankamai nerišlų gatvių tinklą. Pati planuojama teritorija neturi nei vieno ryškesnio traukos objekto, tad ir susisiekimo problemų čia didesnių nėra.

**Esamas pagrindinis gatvių tinklas planuojamoje teritorijoje**

2.4.7 lentelė

Gatvė	Ilgis (m)	Eismo juostų skaičius	Esama gatvės reikšmė
Ukmergės gatvė	1270	4	Atlieka B1 gatvės funkciją
Gineitiškių gatvė	800	2	Atlieka B2 gatvės funkciją
Gabijos gatvė	520	3	Atlieka C2 gatvės funkciją

Ukmergės gatvėje eismo intensyvumas Vilniaus miesto centro priegose ties sankryža su Geležinio Vilko pasiekė pralaidumo ribą ir šis mazgas tampa pačiu problematiškiausiu Vilniuje. Intensyviausias piko valandos eismo intensyvumas 5600-6746 transporto priemonių abiem kryptimis Vilniaus mieste fiksuotas Geležinio Vilko gatvės atkarpoje nuo Geležinio Vilko tilto iki Ukmergės gatvės. Būtina ieškoti priemonių nukreipiant transporto srautus nuo šios sankryžos.

**Transporto srautai ir sudėtis artimiausiose projektuojamos zonos priegose**

2.4.8 lentelė

Gatvė	Lengv. autom.	Mikro-autobusai	Sunkvežimiai	Autobusai	Troleibusai	Mot./Dvir.	Viso
Ukmergės g.-Pašilaičiai	1350	157	65	34	-	3	1609
Justiniškių g.-Pašilaičiai	645	75	16	23	39	2/7	807
Laisvės pr.-Pašilaičiai	1810	197	19	33	61	3/5	2128
Ukmergės pl. Bukiškis	1025	120	67	17	-	5/11	1245
Gineitiškių g.	252	12	1	1	-	1/1	268

Automobilių srauto sumažinimui Laisvės prospekte ir Ukmergės gatvėje Vilniaus miesto bendrajame plane į vakarus nuo esamų gyvenamųjų rajonų apie 0,7-1,0 km atstumu nuo Laisvės prospekto numatyta statyti Vakarinė A1 kategorijos greito eismo gatvė (greitkelis), tam panaudojant jau ankstesniame Vilniaus miesto generaliniame plane rezervuotą teritoriją. Tai lygiagreti Laisvės prospektui 4-6 eismo juostų (papildomos 2 eismo juostos skirtos avariniam sustojimui) gatvė, skirta transporto srautų pasiskirstymui tarp pagrindinių miesto rajonų

Esamo miesto viešojo transporto tinklas pilnai aptarnauja planuojamos teritorijos traukos objektus: gyventojus, darbo vietas. Pagrindinis intensyvaus viešojo transporto galinis punktas yra pietinėje planuojamos teritorijos dalyje Justiniškių gatvės pabaigoje, kuris sudaro labai palankias sąlygas ir perspektyviniam šio rajono aptarnavimui. Čia pasibaigia troleibusų maršrutai Nr. 7, 8, 18 ir autobusų maršrutai Nr. 45, 46. Dar vienas galinis viešojo transporto punktas yra pietrytinėje dalyje šalia Gabijos gatvės, kur kursuoja autobusų maršrutas Nr. 5. Ukmergės gatve darbo dienomis iki Bukiškio praeina autobusų maršrutas Nr. 52.

### 2.4.2. Detaliojo plano sprendiniai

Norint nustatyti pagrindinius planuojamų gatvių techninius parametrus buvo atlikti viso miesto transporto srautų modeliavimas 2015 metams, įvertinus naujų gatvių įvedimą į miesto transporto infrastruktūrą. Pagrindiniai transporto srautų dydžiai 2015 metams paskaičiuoti programine įranga EMME/2 tarp 240 miesto transportinių rajonų. Šia programa atliktas lengvųjų ir krovininių automobilių srautų modeliavimas.

Gauti skaičiavimo rezultatai rodo, kad planuojamos teritorijos gatvėse eismo intensyvumas nėra didelis ir artimiausia intensyvi gatvių tinklo joje nėra būtina, tačiau būtinai reikia užtikrinti bendrą susisiekimo tinklo rišlumą, sujungiant svarbiausias gatves. Negalima leisto tranzitinių transporto srautų Gabijos gatve, kuri yra skirta tik Pašilaičių rajono aptarnavimui.

#### **Transporto eismo intensyvumas (lengvieji automobiliai, mikroautobusai ir krovininiai automobiliai) pagrindiniame bendrojo plano variante rytinio piko valandą abiem kryptimis 2015 m.**

2.4.9 lentelė

Vakarinis greitkelis tarp Šiaurinės g. ir Gineitiškių gatvės	2053
Vakarinis greitkelis tarp Gineitiškių g. ir Ukmergės plento	1626
Gineitiškių gatvė šiauriau Pašilaičių	246
Laisvės pr. Pašilaičiuose	3389
Ukmergės gatvė tarp Bukiškio ir Vakarinio greitkelio	2543
Ukmergės g. tarp Vakarinio greitkelio ir Pašilaičių	1924

#### **Pagrindiniai planuojamos teritorijos susisiekimo sistemos formavimo principai:**

- Pagal Vilniaus miesto bendrojo plano susisiekimo infrastruktūrą numatomas trikampis gatvių tinklas, kuris yra skirtas tarprajoniniam susisiekimui. Tai greito eismo Vakarinė gatvė iš vakarinės pusės, esamas Ukmergės plentas iš rytinės pusės ir Gineitiškių gatvė ir jos tęsinys pietinėje dalyje. Šio trikampio gatvių kraštinės sudaro apie 1,3-1,4 km.
- Vidinei planuojamos teritorijos aptarnavimui ir viešojo transporto eismui numatoma viena papildoma šiaurės-rytų kryptimi aptarnaujanti C kategorijos gatvė tarp Gineitiškių ir Ukmergės gatvių.
- Sankryžos su Vakarinį greitkeliu numatomos dviejų lygių (su Gineitiškių ir Ukmergės gatvėmis).



**Pagrindiniai planuojamos teritorijos svarbiausių gatvių techniniai parametrai**

2.4.10 lentelė

Gatvė	Kategorija	Orientacinis Ilgis (m)	Gatvės raudonosios linijos (m)	Važiuojamosios dalies plotis (m)	Orientacinis infrastruktūros plotas kv. m
Vakarinis greitkelis	A1	1360	70,0	22,0	95200
Ukmergės gatvė	B2	1280	40,0-60,0	22,0	64000
Gineitiškių gatvė	C2	1640	40,0	13,0	65600
Nauja gatvė teritorijos viduje	C2	830	20,0	9,0	16600
Justiniškių gatvė	C2	110	45,0	14,0	4950
Gatvė link Pavilionių ir viadukas per vakarinį greitkeli	D1	460	20,0	6,0	9200
Gatvė tarp naujos C kategorijos ir Gineitiškių g. tęsinio	D1	400	20,0	6,0	8000
Gatvė tarp Gineitiškių tęsinio ir Gabijos gatvės	D1	60	20,0	9,0	1200
Gatvė pietrytinėje dalyje	D1	350	15,0	6,0	5250
Gatvė šalia Ukmergės plento	D1	530	20,0	6,0	10600
Gabijos gatvė	D1	500	20,0	7,0	10000
<b>Viso:</b>		<b>7520</b>	<b>15-70,0</b>	<b>6,0-22,0</b>	<b>290600</b>
<b>Iš jų A1 kategorijos</b>		<b>1360</b>	<b>70,0</b>	<b>22,0</b>	<b>95200</b>
<b>Iš jų B2 kategorijos</b>		<b>1280</b>	<b>40-60</b>	<b>22,0</b>	<b>64000</b>
<b>Iš jų C2 kategorijos</b>		<b>2580</b>	<b>20,0-45,0</b>	<b>9,0-14,0</b>	<b>87150</b>
<b>Iš jų D1 kategorijos</b>		<b>2300</b>	<b>15,0-20,0</b>	<b>6,0-7,0</b>	<b>44250</b>

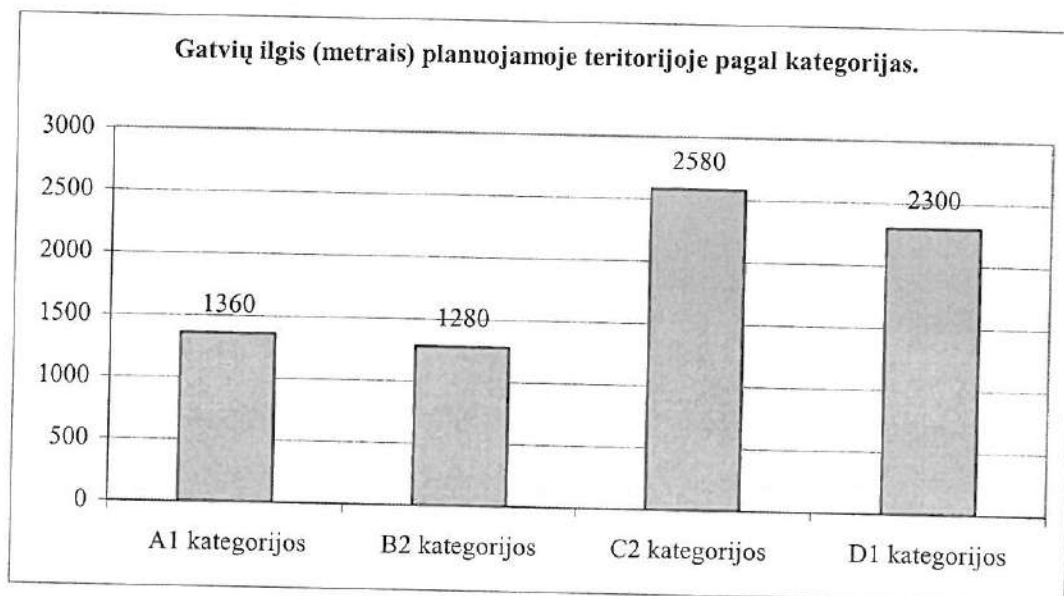

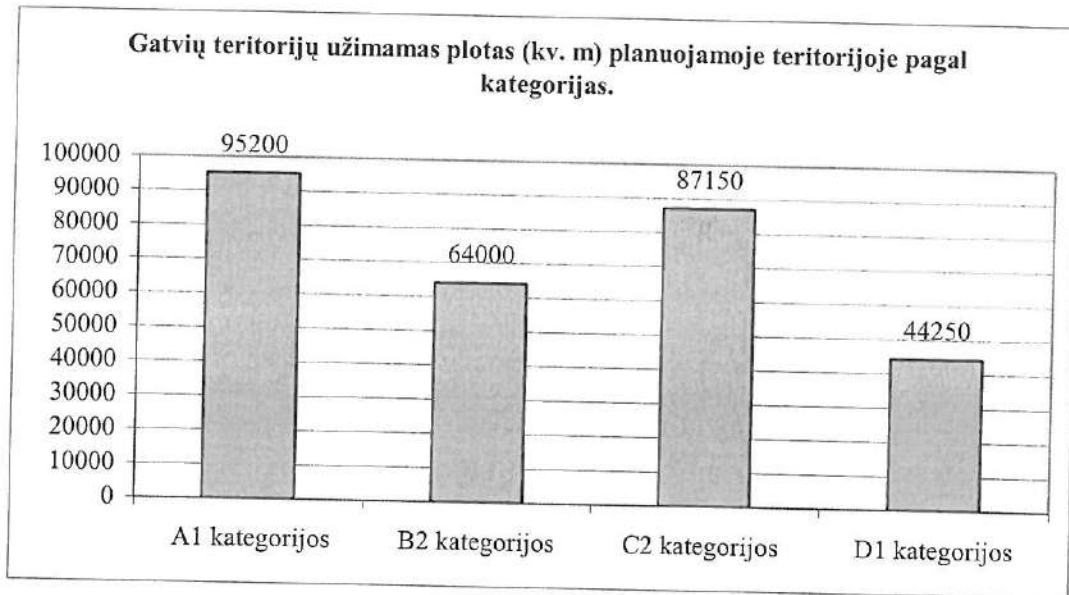

Magistralinių gatvių tankis planuojamoje teritorijoje yra vos ne dvigubai didesnis nei reikalauja normatyvai (apie 2,5 km/kv.km) ir šiuo atveju sudarys apie 5,0 km/kv.km. Tai yra dėl to, kad didžioji dalis gatvių praeina planuojamos teritorijos perimetru. Jos papildomai gali aptarnauti analogiško dydžio teritorijas iš išorinės pusės ir tuomet šių kategorijų gatvių tankis būtų pakankami optimalus. Per vakarinį greitkelių numatoma pratęsti vieną iš D1 kategorijų gatvių (be jungties su greitkeliais) link Pavilionių rajono, užtikrinant šių rajonų vidinį susisiekimą. Šiuo viaduku būtų užtikrinamas ir pėsčiųjų, dviratininkų eismas link visuomeninės ir komercinės zonos. Šviesoforais reguliuojamos sankryžos, įvertinant perspektyvinį eismo intensyvumą ir pėsčiųjų saugumą, numatomos:

- Gineitiškių-Justiniškių gatvių sankryža;
- Gineitiškių tėsinio ir Ukmergės g, sankryža;
- Ukmergės ir D1 kategorijos gatvės sankryža;
- Ukmergės ir C2 kategorijos gatvės sankryža;
- Ukmergės gatvės-Mykolo-Lietuvio g. sankryža.

D2 kategorijos gatvių tinklas, skirtas esamų žemės valdų aptarnavimui, šiame plane nėra fiksuojamas. Šių gatvių tiesimas ir planavimas būtų atskirai ruošiamų detaliųjų planų uždavinys.

Teritorijos perspektyvinis aptarnavimas viešuoju transportu numatomas iš B ir C kategorijų gatvių, nes A kategorijos gatvėse viešasis transportas negalimas. Pagrindinis viešojo transporto galinis punktas išlieka Justiniškių gatvės šiaurinėje dalyje. Esamas galinis punktas tarp Gabijos ir Ukmergės gatvių yra naikinamas. Autobusų maršrutai numatomi Gineitiškių gatvėje ir jos tėsinyje, naujai numatomoje C2 kategorijos gatvėje planuojamos teritorijos viduje bei Ukmergės gatvės atkarpoje tarp Gineitiškių gatvės tėsinio iki naujos C2 kategorijos gatvės. Autobusų stotelės numatomos Justiniškių-Gineitiškių g. sankryžoje, Esamoje Gineitiškių gatvėje šalia numatomo komercinio centro šiauriau Pašilaičių, Gineitiškių g, ir jungties su Gabijos gatve sankryžoje, Ukmergės-Gineitiškių g. sankryžoje, naujoje C2 gatvėje planuojamos teritorijos centre ir sankryžoje su Ukmergės gatve. Visos stotelės gatvėse įrengiamos specialiose juostose.

## 2.5. POVEIKIO APLINKAI PIRMINIS VERTINIMAS

### 2.5.1. Kraštovaizdis

- planuojamos teritorijos bendras kraštovaizdžio charakteris pasikeis iš esmės: ekstensyviai išnaudojama agrarinė teritorija taps urbanizuota, kur vyraus antropogeninės kilmės kraštovaizdžio komponentai;
- dėl urbanistinės veiklos planuojamos teritorijos paviršiaus reljefo mezoformos gali nemažai pasikeisti ypač prie Ukmergės g.;
- urbanizuojamo kraštovaizdžio apželdinimo lygis sumažės dėl žemės ūkio paskirties žemės keitimo į kitą paskirtį.
- naujai planuojami bendro naudojimo (5,61 ha) ir rekreaciniai plotai (0,86 ha) bus labiau pritaikyti gyventojų poreikiams.

### 2.5.2. Saugomos teritorijos

- planuojama teritorija neturės neigiamo poveikio saugomoms teritorijoms, nes čia ir aplink planuojamą teritoriją saugomų gamtos ir kultūros teritorijų nėra. Artimiausios gamtos ir kultūros vertybės yra:
  1. Vanagienės geomorfologinis draustinis už 3 km į šiaurės rytus nuo planuojamos teritorijos;
  2. Verkių regioninis parkas už 3 km į rytus nuo planuojamos teritorijos;
  3. Medžiakalnio geomorfologinis draustinis už 3,5 km į vakarus nuo planuojamos teritorijos.

### 2.5.3. Biologinė įvairovė

- sąlyginai natūralių augalų bendrijų plotai urbaniškai įsisavinant teritorijas mažės.
- dabartinės agrarinės teritorijas pakeis daugiausia komercinės, gyvenamosios ir infrastruktūros teritorijos, kurias priklausomai nuo paskirties ir sklypo dydžio rekomenduojama apželdinti iki 55 proc.;
- neužstatomuose plotuose natūralių augalų bendrijos bus transformuojamos – keičiamos kultūriniais želdiniais.

### 2.5.4. Hidrologinės sąlygos

- dėl planuojamo vidutinio padengimo statiniais ir technogeninėmis dangomis laipsnio (30-50 proc.), pakis teritorijos infiltracinės savybės ir lietaus bei sniego tirpsmo vandenys nebegalės natūraliai infiltruoti į gruntą;
- tiesiant Vakarinį greitkelį (darant iškasas) gali pakisti (pažemėti) gruntinių vandenų lygis;
- vandens tiekimas planuojamas iš esamų vandens tinklų nuo Ukmergės g. ir Gedvydžių g. sankryžos bei Gedvydžių g. ir Gabijos g. sankryžos pratesiant juos iki planuojamos teritorijos. Pašilaičių ir Justiniškių rajonuose esančių tinklų pralaidumas yra pakankamas. Planuojami žiediniai vandentiekio tinklai su hidrantais;
- lietaus vandens surinkimui planuojamos teritorijos reljefas yra dėkingas, surinktas vanduo yra nukreipiamas į Pašilaičių pramoniniame rajone esamus kolektorius ir Gabijos g. bei Ukmergės g. tinklus;
- ūkinių nuotekų surinkimui ir padavimui į miesto tinklus, esančius Justiniškių gatvėje, projektuojami savitakiniai tinklai ir nuotekų siurblinė su slėgine linija.

### 2.5.5. Dirvožemis

- realizavus detaliojo plano sprendinius, pagerės dirvožemio dangos fizinė būklė nepadengtose technogeninėmis dangomis ir neužstatytose gyvenamosios, komercinės, infrastruktūros bei bendrojo naudojimo želdynų teritorijose;
- dėl padidėsiančio automobilių transporto eismo didės dirvožemio užterštumas;
- įvykdžius teritorijų gerbūvio įrengimo darbus, sumažės dirvožemio erozijos ir kitų jo degradacijos procesų tikimybė.

### 2.5.6. Atmosfera

- Pagrindiniu oro taršos šaltiniu bus automobilių transportas, kurio sąlygojama tarša padidės nutiesus Vakarinį greitkelių, bet tai pagerinus automobilių pralaidumą kituose gyvenamuosiuose rajonuose ir miesto centrinėje dalyje, kas sumažins oro taršą šiuo metu labiausiai užterštose miesto dalyse.
- Tiesiant Vakarinį greitkelių ir kitas planuojamo rajono gatves bus panaudotos priemonės (apželdinimas, pakankamas atstumas, funkcinis zonavimas, sienutės) mažinančios taršą atitinkamose užstatomose teritorijose.

### 2.5.7. Gyventojai

- planuojamos teritorijos naudotojus (gyventojus) sąlyginai galima suskirstyti į tris grupes: žemėvaldų savininkai, teritorijos plėtotojai (investuotojai) ir naujieji teritorijos gyventojai;
- šios trys grupės turi gana skirtingus interesus: žemėvaldų savininkai nori kuo brangiau parduoti žemę, investuotojai nori kuo racionaliau išnaudoti įsigytą žemę (tankiai užstatant), o naujieji gyventojai tikisi aukštos gyvenimo kokybės su išplėta infrastruktūra ir paslaugomis;
- šiame teritorijos urbanizavimo procese bus patenkinti visų trijų grupių poreikiai: dėl žemės ūkio paskirties žemės keitimo į kitos paskirties žemę jų savininkai gaus nemažas pajamas, investuotojai pastatys daug naujų objektų sukurdami darbo vietas, gaudami pelną ir papildydami Savivaldybės biudžetą, miesto gyventojams bus sukurtos naujos gyvenamųjų ir darbo vietų pasirinkimo galimybės planuojamoje teritorijoje.

### 2.5.8. Ekonomika

- projekto realizavimo metu ir po jo teritorijoje bus sukurta iki 2 tūkst. darbo vietų;
- planuojama pastatyti naujų komercinių ir gyvenamųjų pastatų kurių bendras plotas sudarys virš 900 tūkst. kv. m.;
- Kartu su komerciniais bei gyvenamaisiais objektais bus išplėta socialinė ir inžinerinė infrastruktūra;
- Statybos planuojamoje teritorijoje padidins nekilnojamojo turto vertę ir aplinkinėse teritorijose bei skatins plėtrą jose.

### 2.5.9. Poveikio aplinkai pirminio vertinimo išvados

1. Planuojamos teritorijos kraštovaizdžio charakteris iš esmės pasikeis: ekstensyviai išnaudojama agrarinė teritorija taps urbanizuota miesto teritorija kur vyraus antropogeninės kilmės kraštovaizdžio komponentai.
2. Įgyvendinus projektą planuojama teritorija taps pilnaverte Vilniaus miesto dalimi. Čia bus išplėta inžinerinė ir socialinė infrastruktūra, pastatyti nauji komerciniai objektai ir būstai. Teritorijoje gyventojų skaičius išaugs iki 8 tūkst. Kadangi dalis gyventojų persikels iš kitų miesto dalių gyventojų tankumas visoje Vilniaus miesto teritorijoje bus tolygesnis.
3. Vakarinis greitkelis ir kitos planuojamos gatvės padidins taršą planuojamoje teritorijoje, bet tai pagerinus automobilių pralaidumą kituose miesto gyvenamuosiuose rajonuose ir miesto centrinėje dalyje bei sumažins oro taršą šiuo metu labiausiai užterštose miesto dalyse.
4. Ukmergės g. ir Vakarinio greitkelio sankryža formuos naujus „miesto vartus“ iš šiaurės vakarų pusės. Naujų komercinių objektų statyba svarbioje sankryžoje pagerins viso miesto urbanistinį-architektūrinį įvaizdį.
5. Šiuolaikinių planavimo priemonių dėka padidės Vilniaus urbanizuotos teritorijos sukuriat naują savarankišką aukštos gyvenimo kokybės miesto kvartalą.