

kap.

MB „Kaparchitektai“
Į.k. 304314115
Subačiaus g. 17-27, Vilnius
andrius@kaparchitects.lt
Tel.: +370 (630) 01533

PROJEKTO PAVADINIMAS	Dvibučio gyvenamojo namo, Vilniaus m., Bernotų g.4 (skl. kad. nr. 0101/0151:948), statybos projektas	
OBJEKTO ADRESAS	Vilniaus m., Bernotų g.4 (skl. kad. nr. 0101/0151:948)	
STATYBOS RŪŠIS	Nauja statyba	
STATINIO KATEGORIJA	Neypatingas	
STATYTOJAS	UAB „Gaivilė“ Dir. Dainius Vaitiekūnas Juridinio asmens kodas: 134535039 Įmonės adresas: Kęstučio g. 38, LT-44310, Kaunas	PRITARIU: 
PROJEKTO ETAPAS	Projektiniai pasiūlymai (PP)	
PROJEKTO NUMERIS	KAP-20201106-948	

PROJEKTUOTOJAS	MB „Kaparchitektai“, į.k. 304314115, Subačiaus g. 17-27, Vilnius Tel. +370 (630) 01533
DIREKTORIUS	Andrius Raudonikis
PROJEKTO VADOVAS	Arūnas Gardauskas (atestato Nr. A 1936)

Vilnius, 2020 m.

PROJEKTO SUDETIES ŽINIARAŠTIS

OBJEKTAS: Dvibučio gyvenamojo namo, Vilniaus m., Bernotų g.4 (skl. kad. nr. 0101/0151:948), statybos projektas

ADRESAS: Vilniaus m., Bernotų g.4 (skl. kad. nr. 0101/0151:948)

EILĖS NR.	DOKUMENTO PAVADINIMAS	LAPŲ KIEKIS	LAPO NR.
1.	TEKSTINĖ DALIS		
1.1	Titulinis lapas	1	1
1.2	Bylos sudėties žiniaraštis	1	2
1.3	Projektinių pasiūlymų rengimo užduotis	3	3-5
1.4	Bendrieji statinio rodikliai	2	6-7
1.5	Aiškinamasis raštas	9	8-16
2.	GRAFINĖ DALIS		
2.1	Situacijos schema	1	17
2.2	Sklypo sutvarkymo planas	1	18
2.3	Pirmo aukšto schema	1	19
2.4	Antro aukšto schema	1	20
2.5	Stogo planas	1	21
2.6	Fasadas A-E	1	22
2.7	Fasadas E-A	1	23
2.8	Fasadas 1-6	1	24
2.9	Fasadas 6-1	1	25
2.10	Pjūviai 1-1; 2-2	1	26
2.11	Pjūviai 3-3; 4-4	1	27
2.12	Vizualizacijos	1	28



VILNIAUS MIESTO SAVIVALDYBĖS ADMINISTRACIJA

PRITARIU
Vyriausiasis miesto architektas

(parašas)
2021 m. _____ d.

PROJEKTINIŲ PASIŪLYMŲ RENGIMO UŽDUOTIS

2021 m.
Vilnius

1. Statinio projekto pavadinimas: Dvibutis gyvenamasis namas Bernotų g. 4, Vilniaus m. statybos projektas.

2. Nustatomi žemės sklypo naudojimo reglamentai

2.1.	užstatymo tipas	Vienbutis ar dvibutis užstatymas
2.2.	užstatymo tankis	33 procentai
2.3.	užstatymo intensyvumas	0,4
2.4.	aukštis (m) nuo statinių statybos zonos esamo žemės paviršiaus	12,0 m
2.5.	maksimali absoliutinė altitudė (m)	219,89 m
2.6.	aukštų skaičius (nuo–iki)	1-3a. (skaičiuojamas įskaitant cokolinius, mansardinius aukštus bei antstatus, antresoles)
2.7.	priklausomų želdynų plotas	25 procentai
2.8.	automobilių stovėjimo vietų skaičius	Privalomas automobilių stovėjimo vietas projektuoti vadovaujantis STR 2.06.04:2014 „Gatvės ir vietinės reikšmės keliai. Bendrieji reikalavimai“ ir Vilniaus miesto savivaldybės tarybos patvirtintais sprendimais: 2017-12-20 sprendimu Nr. 1-1312 „Dėl Vilniaus miesto savivaldybės teritorijos suskirstymo į zonas pagal nustatytus automobilių stovėjimo vietų skaičiaus koeficientus schemas, kompensavimo už papildomai įrengtas automobilių stovėjimo vietas tvarkos aprašo ir sutarties formos tvirtinimo“ bei 2021-07-14 sprendimu Nr. 1-1083 „Dėl Vilniaus miesto savivaldybės teritorijos suskirstymo į zonas pagal nustatytus automobilių stovėjimo vietų skaičiaus koeficientus schemas tvirtinimo“. Aiškinamajame rašte aprašyti automobilių poreikį, grafiniėje dalyje nurodyti automobilių stovėjimo vietų išdėstymą.
2.9.	esamų medžių įvertinimas, taksacija	Reikalinga numatant vertingų medžių kirtimą

3. Kiti reikalavimai

3.1.	architektūrinės išraiškos priemonės: medžiagiškumas, spalva, tūrio formos, proporcijos, mastelis	Vadovautis Lietuvos Respublikos Statybos įstatymo 5 straipsnio bei LR Architektūros įstatymo 11 straipsnio reikalavimais. Projektuojami statiniai savo tūriais ir fasado kompozicija turi derėti prie konteksto, kraštovaizdžio pildyti ir praturtinti vietos miestovaizdžio charakterio kokybę.
3.2.	reikalavimai sklypo sutvarkymui ir apželdinimui	Parengti profesionalius žemės sklypo sutvarkymo ir apželdinimo sprendinius. Įvertinti kraštovaizdį, sklypo gamtinę situaciją, reljefą. Vadovaujantis Vilniaus miesto savivaldybės teritorijos bendrojo plano sprendiniais, sąlyginis didžiausias leidžiamas nelaidžių dangų kiekis sklype 40 %.
3.3.	konteksto sąlygojami reikalavimai	Nepažeisti trečiųjų asmenų interesų. Vadovaujantis STR 1.04.04:2017 „Statinio projektavimas, projekto ekspertizė“ 61 punktu. Projektiniai pasiūlymai turi būti suderinti su Statybos įstatymo 14 straipsnio 1 dalies 13 ir 15 punktuose nurodytais asmenimis.
	reikalavimai susisiekiimo ir inžinerinių tinklų plėtrai	-
3.4.	kiti teritorijų planavimo dokumentuose nustatyti reikalavimai (bendruosiuose, specialiuosiuose planuose)	Vadovautis Vilniaus miesto bendroju planu patvirtintu savivaldybės tarybos 2021 m. birželio 2 d. sprendimu Nr.1-972 (TPDR Reg. Nr. T00086338).
3.5.	su projekto įgyvendinimu susijusi būtina viešosios infrastruktūros plėtra	-
3.6.	projektinių pasiūlymų vaizdinės informacijos parengimas	Vadovautis 2019 m. gruodžio 16 d. Vilniaus miesto savivaldybės administracijos direktoriaus įsakymu Nr. 30-3178/19 patvirtinto „Projektinių pasiūlymų ir techninio projekto įtraukimo į GIS duomenų bazę ir geoportalą „Vilnius 3D planas“ tvarkos aprašu“. Projektinių pasiūlymų sudėtis pagal STR 1.04.04:2017 „Statinio projektavimas, projekto ekspertizė“ 13 priedo reikalavimus. Projektiniai pasiūlymai viešinami STR 1.04.04:2017 „Statinio projektavimas, projekto ekspertizė“ VIII skyriuje nustatyta tvarka.

Janina Krikščiūnienė, tel. 2112748, janina.kriksciuniene@vilnius.lt

Lietuvos Respublikos viešojo administravimo įstatymo 36 straipsnis: asmuo turi teisę apskusti viešojo administravimo subjekto priimtą administracinę procedūros sprendimą savo pasirinkimu administracinių ginčų komisijai arba administraciniam teismui įstatymų nustatyta tvarka.

DETALŪS METADUOMENYS

Dokumento sudarytojas (-ai)	Vilniaus miesto savivaldybė 188710061, Konstitucijos pr. 3, LT-09601, Vilnius
Dokumento pavadinimas (antraštė)	PRAŠYMAS SUTEIKTI PASLAUGĄ DĖL BERNOTŲ G. 4
Dokumento registracijos data ir numeris	2021-10-04 Nr. A659-661/21(3.3.2.26E-VMA)
Dokumento gavimo data ir dokumento gavimo registracijos numeris	–
Dokumento specifikacijos identifikavimo žymuo	ADOC-V1.0
Parašo paskirtis	Pasirašymas
Parašą sukūrusio asmens vardas, pavardė ir pareigos	Mindaugas Pakalnis, Vyriausiojo miesto architekto skyriaus vedėjas, Vyriausiojo miesto architekto skyrius
Sertifikatas išduotas	MINDAUGAS,PAKALNIS LT
Parašo sukūrimo data ir laikas	2021-10-01 17:15:43 (GMT+03:00)
Parašo formatas	XAdES-X-L
Laiko žymoje nurodytas laikas	2021-10-01 17:16:02 (GMT+03:00)
Informacija apie sertifikavimo paslaugų teikėją	EID-SK 2016, AS Sertifitseerimiskeskus EE
Sertifikato galiojimo laikas	2020-11-03 20:19:13 – 2025-11-02 23:59:59
Informacija apie būdus, naudotus metaduomenų vientisumui užtikrinti	"Registravimas" paskirties metaduomenų vientisumas užtikrintas naudojant "RCSC IssuingCA, VI Registru centras - i.k. 124110246 LT" išduotą sertifikatą "Dokumentų valdymo sistema Avilys, Vilniaus miesto savivaldybės administracija, i.k.188710061 LT", sertifikatas galioja nuo 2018-12-27 14:17:37 iki 2021-12-26 14:17:37
Pagrindinio dokumento priedų skaičius	–
Pagrindinio dokumento pridedamų dokumentų skaičius	–
Priedamo dokumento sudarytojas (-ai)	–
Priedamo dokumento pavadinimas (antraštė)	–
Priedamo dokumento registracijos data ir numeris	–
Programinės įrangos, kuria naudojantis sudarytas elektroninis dokumentas, pavadinimas	Dokumentų valdymo sistema „Avilys“, versija 3.5.51
Informacija apie elektroninio dokumento ir elektroninio (-ių) parašo (-ų) tikrinimą (tikrinimo data)	Atitinka specifikacijos keliamus reikalavimus. Visi dokumente esantys elektroniniai parašai galioja (2021-10-04 08:15:34)
Paieškos nuoroda	–
Papildomi metaduomenys	Nuorašą suformavo 2021-10-04 08:15:34 Dokumentų valdymo sistema „Avilys“

BENDRIEJI STATINIO RODIKLIAI

OBJEKTAS: Dvibučio gyvenamojo namo, Vilniaus m., Bernotų g.4 (skl. kad. nr. 0101/0151:948), statybos projektas

ADRESAS: Vilniaus m., Bernotų g.4 (skl. kad. nr. 0101/0151:948)

Pavadinimas	Mato vienetas	Kiekis	Pastabos
I. SKLYPAS			
1. sklypo plotas	m ²	653	
2. sklypo užstatymo intensyvumas		0,33	Pagal BP iki 0,4
3. sklypo užstatymo tankumas	%	27,84	Pagal Vilniaus miesto savivaldybės administracijos projektinių pasiūlymų rengimo užduotį iki 33%
4. Užstatytas sklypo plotas	m ²		
5. Automobilių stovėjimo vietų skaičius	vnt.	4	
II. PASTATAI			
DVIBUTIS GYVENAMASIS NAMAS			
1. Pastato paskirties rodikliai (gamybos, kitos planuojamos ūkinės veiklos, paslaugų apimtis, butų, vietų, lovų, aptarnaujamų žmonių skaičius, kiti rodikliai).		-	
2. Pastato bendras plotas.*	m ²	218,09	
3. Pastato naudingas plotas. *		218,09	
4. Pastato tūris.*	m ³	1255, 40	
5. Aukštų skaičius.*	vnt.	2	
6. Pastato aukštis. *	m	9,20	
7. Butų skaičius, iš jų:	vnt.	2	
7.1. 1 kambario	vnt.	-	
7.2. 2 ir daugiau kambarių.	vnt.	2	

ETAPAS	OBJEKTAS:	Bendrujų rodiklių lentelė			LAIDA
					0
PP	Dvibučio gyvenamojo namo, Vilniaus m., Bernotų g.4 (skl. kad. nr. 0101/0151:948), statybos projektas	KAP-20201106-948	LAPAS	LAPŲ	PSL. Nr.
			1	2	

Pavadinimas	Mato vienetas	Kiekis	Pastabos
8. Energinio naudingumo klasė. [5.41]		A+	
9. Pastato (patalpų) akustinio komforto sąlygų klasė. [5.38]; [5.43]		C	
10. Statinio atsparumo ugniai laipsnis		II	
11. Kiti specifiniai pastato rodikliai.		-	

* Žvaigždute pažymėti rodikliai apskaičiuojami vadovaujantis Nekilnojamojo turto kadastrinių matavimų ir kadastro duomenų surinkimo taisyklėmis, kurias tvirtina Lietuvos Respublikos žemės ūkio ministras. Baigus statybą ir atlikus kadastrinius matavimus šie rodikliai gali turėti neesminių nukrypimų

Su statinio bendraisiais rodikliais sutinku ir tvirtinu:

Statinio projekto vadovas:

Arūnas Gardauskas, Atesto Nr. A 1936, išduotas 2013-06-15

Užsakovas:

UAB "Gaivilė"

Dir. Dainius Vaitiekūnas

PRITARIU:

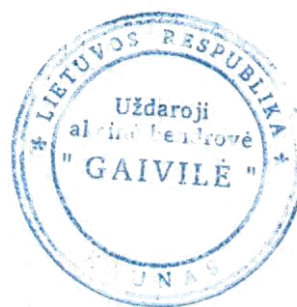

ETAPAS	OBJEKTAS: Dvibučio gyvenamojo namo, Vilniaus m., Bernotų g.4 (skl. kad. nr. 0101/0151:948), statybos projektas	Bendrųjų rodiklių lentelė			LAIDA
PP		KAP-20201106-948	LAPAS	LAPŲ	PSL. Nr.
	2		2		

OBJEKTAS: Dvibučio gyvenamojo namo, Vilniaus m., Bernotų g.4 (skl. kad. nr. 0101/0151:948), statybos projektas

ADRESAS: Vilniaus m., Bernotų g.4 (skl. kad. nr. 0101/0151:948)

I. AIŠKINAMASIS RAŠTAS

1. BENDRIEJI DUOMENYS

Žemės sklypas:

Privatus 0,0653 ha ploto žemės sklypas, unikalus Nr. 4400-4426-1661, sklypo kadastro Nr. 0101/0151:1026 Vilniaus m. k.v.;

Statinio pavadinimas ir adresas:

Dvibučio gyvenamojo namo, Vilniaus m., Bernotų g.4 (skl. kad. nr. 0101/0151:948), statybos projektas;

Statytojas:

UAB „Gaivilė“;

Statinio projektuotojas ir adresas:

MB studija “Kaparchitektai”, į.k. 304314115, Subačiaus g, 17-27, Vilnius, Tel. +370 (630) 01 533;

Statybos rūšis:

nauja statyba;

Statinio kategorija:

neypatingų statinių kategorija;

Statinio paskirtis:

Gyvenamoji (dviejų butų)

Projektavimo etapas:

Projektiniai pasiūlymai

1.1 Statinio vieta

Sklypas yra gyvenamosios paskirties teritorijoje, Bernotų gatvėje, Vilniuje. Sklypas iš šiaurinės ir vakarų pusių ribojasi su kaimyniniais sklypais. Rytinė sklypo dalis ribojasi pagal projektuojamą Bernotų gatvę. Sklypo reljefas kyla iš vakarų į rytus. Sklype yra medžių ir želdinių, tačiau jie nėra saugotini. Sklype projektuojamas gyvenamosios paskirties dvibutis pastatas. Statyboms bei aplinkos tvarkymui naudojamos natūralios medžiagos.

1.2 Maksimalaus sklypo užstatymo tankio nustatymas

Remiantis STR 2.02.09:2005 "Vienbučiai gyvenamieji pastatai" sklypo maksimalus užstatymo tankis nustatomas interpoliacijos būdu pagal reglamento 9 priede pateiktą lentelę. Projektuojamo sklypo plotas – 653 m², interpoliuojant gautas maksimalus užstatymas – 34% (34,12% neapvalinant). Pagal Vilniaus miesto savivaldybės administracijos projektinių pasiūlymų rengimo užduotį iki 33% Toks užstatymo tankis neviršija sklypo užstatymo tankio reikalavimų nustatytų ir kituose teritorijos naudojimo reglamentuose (Vilniaus miesto bendrame plane 2020 m.).

ETAPAS	OBJEKTAS:	Aiškinamasis raštas			LAIDA
PP	Dvibučio gyvenamojo namo, Vilniaus m., Bernotų g.4 (skl. kad. nr. 0101/0151:948), statybos projektas	KAP-20201106-948	LAPAS	LAPŲ	0
			1	9	PSL. Nr.

1.3 Vilniaus miesto bendrasis planas (2020 m.)



1. Bendrojo plano (2020 m.) ištrauka

Teritorijai galioja Vilniaus miesto savivaldybės teritorijos bendrajame plane nustatyti reglamentai:

Kvartalo numeris - DPU-2

Funkcinės zonos numeris TP dokumentuose - DPU-2-2

Teritorijos naudojimo tipas - GV; GM; PA; SI

Pagrindinė žemės naudojimo paskirtis - KT

Žemės naudojimo būdas - G1; K; V; R; B; I2; E

Didžiausias leistinas pastatų aukštų skaičius - 3

Didžiausias leistinas pastatų aukštis (metrai) nuo žemės paviršiaus - 12

Užstatymo tipas - vd

Didžiausias leistinas sklypo užstatymo intensyvumas - 0.4

Didžiausias leistinas sklypo užstatymo tankis - 40

Maksimalus sklypo dydis naujai statybai - 400

Maksimalus būstų skaičius sklype - 2

Sąlyginis didžiausias nelaidžių dangų kiekis sklype (%) - 40

Didžiausias galimas vieno mažmeninės prekybos objekto bendras plotas (m²) - 500

Igyvendinimo prioritetetas - Neprioritetinė plėtros teritorija

Infrastruktūros eksploatavimo tarifo koeficientas - 2

Infrastruktūros plėtros įmokos tarifo koeficientas - 12

Seniūnija - Antakalnio

ETAPAS	OBJEKTAS: Dvibučio gyvenamojo namo, Vilniaus m., Bernotų g.4 (skl. kad. nr. 0101/0151:948), statybos projektas	Aiškinamasis raštas			Laida
PP		KAP-20201106-948	LAPAS	LAPŲ	0
			2	9	PSL. Nr.

PROJEKTINIŲ PASIŪLYMŲ SPRENDINIAI

2.1 Pagrindiniai reikalavimai projekto parengimui

Pastato projektinis pasiūlymas parengtas pagal STR 1.04.04:2017 "Statinio projektavimas, projekto ekspertizė" reikalavimus, atitinka statybos normų ir kitų normatyvinių dokumentų keliamus reikalavimus;

Projektiniai pasiūlymai paruošti vadovaujantis užsakovo (statytojo) pateikta projektavimo užduotimi, galiojančia sklypo topografinė nuotrauka, žemės sklypo (sklypų) formavimo ir pertvarkymo projektu, bendrųjų planų (2020 m), galiojančiomis statybos normomis ir taisyklėmis, naujų statybinių medžiagų bei technologijų panaudojimo rekomendacijomis, atitinka įstatymų, kitų teisės aktų, projekto rengimo dokumentų, normatyvinių statybos techninių, normatyvinių statinio saugos ir paskirties dokumentų reikalavimus, nepažeidžia valstybės, neįgaliųjų integracijos, visuomenės ir trečiųjų asmenų interesų pagal STR 1.05.06:2010 1 priedo p.1. ir p.2. ir SJ str.6,p.4 reikalavimus.

2.2 Privalomieji dokumentai

Dokumentas	Pastabos
Sklypo nuosavybės dokumentai	
Statinio projektavimo užduotis	
Žemės sklypo (sklypų) formavimo ir pertvarkymo projektas	
Sklypo topografinis planas	

2.3 Pagrindiniai normatyviniai dokumentai

Eil. nr.	Žymėjimas	Pavadinimas
1.	STR 1.01.02:2016	Normatyviniai statybos techniniai dokumentai
2.	STR 1.01.03:2017	Statinių klasifikavimas
3.	STR 1.01.04:2015	Statybos produktų, neturinčių darniųjų techninių specifikacijų, eksploatacinių savybių pastovumo vertinimas, tikrinimas ir deklaravimas. Bandymų laboratorijų ir sertifikavimo įstaigų paskyrimas. Nacionaliniai techniniai įvertinimai ir techninio vertinimo įstaigų paskyrimas ir paskelbimas
4.	STR 1.01.08:2002	Statinio statybos rūšys
5.	STR 1.04.04:2017	Statinio projektavimas, projekto ekspertizė
6.	STR 1.05.01:2017	Statybą leidžiantys dokumentai. Statybos užbaigimas. Statybos sustabdymas. Savavališkos statybos padarinių šalinimas. Statybos pagal neteisėtai išduotą statybą leidžiantį dokumentą padarinių šalinimas
7.	STR 1.06.01:2016	Statybos darbai. Statinio statybos priežiūra
8.	STR 1.07.03:2017	Statinių techninės ir naudojimo priežiūros tvarka. Naujų nekilnojamojo turto kadastro objektų formavimo tvarka
9.	STR 1.12.06:2002	Statinio naudojimo paskirtis ir gyvavimo trukmė

ETAPAS	OBJEKTAS:	Aiškinamasis raštas			LAIDA
PP	Dvibučio gyvenamojo namo, Vilniaus m., Bernotų g.4 (skl. kad. nr. 0101/0151:948), statybos projektas	KAP-20201106-948	LAPAS	LAPŲ	0
			3	9	PSL. Nr.

10.	STR 2.01.01(1):2005	Esminis statinio reikalavimas. "Mechaninis atsparumas ir pastovumas"
11.	STR 2.01.01(2):1999	Esminiai statinio reikalavimai. Gaisrinė sauga.
12.	STR 2.01.01(3):1999	Esminiai statinio reikalavimai. Higiena, sveikata, aplinkos apsauga.
13.	STR 2.01.01(4):2008	Esminiai statinio reikalavimai. Naudojimo sauga.
14.	STR 2.01.01(5):2008	Esminis statinio reikalavimas. Apsauga nuo triukšmo.
15.	STR 2.01.01(6):2008	Esminis statinio reikalavimas. Energijos taupymas ir šilumos išsaugojimas.
16.	STR 2.01.02:2016	Pastatų energinio naudingumo projektavimas ir sertifikavimas
17.	STR 2.01.06:2009	Statinių apsauga nuo žaibo. Išorinė statinių apsauga nuo žaibo
18.	STR 2.01.07:2003	Pastatų vidaus ir išorės aplinkos apsauga nuo triukšmo
19.	STR 2.04.01:2018	Pastatų atitvaros. Sienos, stogai, langai ir išorinės įėjimo durys
20.	STR 2.02.01:2004	Gyvenamieji pastatai
21.	STR 2.03.01:2019	Statinių prieinamumas
22.	STR 2.05.03:2003	Statybinių konstrukcijų projektavimo pagrindai
23.	STR 2.05.04:2003	Poveikiai ir apkrovos
24.	STR 2.05.05:2005	Betoninių ir gelžbetoninių konstrukcijų projektavimas
25.	STR 2.05.06:2005	Aliumininių konstrukcijų projektavimas
26.	STR 2.05.08:2005	Plieninių konstrukcijų projektavimas. Pagrindinės nuostatos
27.	STR 2.05.09:2005	Mūrinių konstrukcijų projektavimas
28.	STR 2.05.10:2005	Armocementinių konstrukcijų projektavimas
29.	STR 2.05.11:2005	Gaisro temperatūrų veikiamų gelžbetoninių konstrukcijų projektavimas
30.	STR 2.05.13:2004	Statinių konstrukcijos grindys
31.	STR 2.06.04:2014	Gatvės ir vietinės reikšmės keliai. Bendrieji reikalavimai
32.	STR 2.07.01:2003	Vandentiekis ir nuotekų šalintuvai. Pastato inžinerinės sistemos. Lauko inžineriniai tinklai
33.	STR 2.09.02:2005	Šildymas, vėdinimas ir oro kondicionavimas
34.	LST L ENV 1991-2-2:2000	Eurokodas 1. Projektavimo pagrindai ir poveikiai konstrukcijoms. 2–2 dalis. Poveikiai konstrukcijoms. Gaisro poveikiai konstrukcijoms
35.	LST EN 1991-1-2:2004 /AC:2009	Eurokodas 1. Poveikiai konstrukcijoms 1-2 dalis. Bendrieji poveikiai. Gaisro poveikiai konstrukcijoms
36.	LST EN 22401:1998	Glaistytieji elektrodai. Efektyvumo, metalo išlydymo ir prilydymo koeficientų nustatymas

ETAPAS	OBJEKTAS: Dvibučio gyvenamojo namo, Vilniaus m., Bernotų g.4 (skl. kad. nr. 0101/0151:948), statybos projektas	Aiškinamasis raštas			LAIDA
PP		KAP-20201106-948	LAPAS	LAPŲ	0
			4	9	PSL. Nr.

37.	LR energetikos ministro įsakymas 2011-06-17 Nr.1-160	Šilumos tiekimo tinklų ir šilumos punktų įrengimo taisyklės
38.	Europos Parlamento ir Tarybos reglamentas (ES) Nr.305/2011 2011-03-09	Statybos produktų esminėmis charakteristikomis susijusių eksploatacinių savybių išreiškimo ir šių produktų ženklinimo CE ženklu suderintas taisyklės, nustatomos statybos produktų pateikimo į rinką arba tiekimo rinkai sąlygos
39.	LR energetikos ministerija 2013-03-05 įsakymas NR. 1-52	Specialiųjų patalpų ir technologinių procesų elektros įrenginių įrengimo taisyklės
40.	LR energetikos ministerija 2011-12-20 įsakymas NR. 1-309	Elektros linijų ir instaliacijos įrengimo taisyklės
41.	LRS 2004-04-15 Nr.IX-2135	Lietuvos Respublikos elektroninių ryšių įstatymas
42.	LR ryšių reguliavimo tarnybos direktoriaus 2011 10 14 įsakymas Nr. 1V-987	Elektroninių ryšių infrastruktūros įrengimo, žymėjimo, priežiūros ir naudojimo taisyklės.
43.	LST EN 50174-1:2009/A1:2011	Informacinės technologijos. Kabelių tinklų įrengimas Techniniai įrengimo reikalavimai ir kokybės užtikrinimas
44.	LR energetikos ministerija 2011-06-17 įsakymas NR. 1-160	Šilumos tiekimo tinklų ir šilumos punktų įrengimo taisyklės

ETAPAS	OBJEKTAS: Dvibučio gyvenamojo namo, Vilniaus m., Bernotų g.4 (skl. kad. nr. 0101/0151:948), statybos projektas	Aiškinamasis raštas			LAIDA
PP		KAP-20201106-948	LAPAS	LAPŲ	0
			5	9	PSL. Nr.

3. SKLYPO PLANO SPRENDINIAI

		Projekto rodikliai	Teritorijų planavimo dokumentuose (pagal Vilniaus miesto savivaldybės administracijos projektinių pasiūlymų rengimo užduotį)
1.1	Užstatymo tankumas	27,84%	iki 33%
1.2	Užstatymo intensyvumas	0,33	iki 0,4
1.3	Aukštis (m) nuo statinių statybos zonos esamo žemės paviršiaus	9,20 m	iki 12 m (pagal Bendrąjį planą)
1.4	Aukštų skaičius	2 a.	Iki 3 a. (pagal Bendrąjį planą)
1.5	Želdynų norma	51,21%	25%

3.1 Sklypo aptarnavimas, transportas. Automobilių stovėjimo vietų poreikio skaičiavimas

Patekimas į sklypą numatomas iš Bernotų gatvės, kuris yra privačiame infrastruktūriniame sklype, kuriame yra suformuotas servitutas pravažiavimui. Papildmai dar yra gautas šio sklypo savininko sutikimas. Per šį sklypą patenkama į Rokantiškių sodų 1-oji gatvę. Automobilių poreikis skaičiuojamas pagal STR 2.06.04:2014 „Gatvės ir vietinės reikšmės keliai. Bendrieji reikalavimai“ sk.XIII. p.107. (30 lentelės) reikalavimus.

Patalpų paskirtis	Mato vienetas	Reglamentuojamas minimalus automobilių stovėjimo vietų skaičius pagal STR 2.06.04:2014	Reikiamas automobilių kiekis vnt.
Gyvenamoji paskirtis (dviejų butų) pastatas	2 butai (Butas 01A- 105,38 m ² , butas 01B- 112,71 m ²)	140m ² – 2 vietos ir po 1 vietą kiekvienam iki 50 m ² didesniai kaip 140m ² esančiam naudingajam plotui.	4
		Viso reikalinga:	4

Pastato paskirtis yra dvibutis gyvenamasis namas, kurio bendras naudingasis plotas yra 218,09 m², (2 butai po 105,38 ir 112,71 kv.m.) pagal STR 2.06.04:2014 normatyvus sklype numatomos 4 automobilių stovėjimo vietos.

Automobiliai statomi vakarinėje sklypo dalyje. Šalia automobilių stovėjimo vietų numatomos po 2 dviračių stovėjimo vietos su stovais dviračio rėmo prirakinimui.

ETAPAS	OBJEKTAS:	Aiškinamasis raštas			LAIDA
PP	Dvibučio gyvenamojo namo, Vilniaus m., Bernotų g.4 (skl. kad. nr. 0101/0151:948), statybos projektas	KAP-20201106-948	LAPAS	LAPŲ	0
			6	9	PSL. Nr.

3.2 Sklypo sutvarkymas

Sklype projektuojamas vienas dvibutis gyvenamasis namas. Pastatas sklype centruojamas taip, kad butams atitiktų vienodas sklypo plotas. Sklypo reljefas kinta šiaurės-vakaru kryptimi, aukštėja. Reljefas koreguojamas pagal gretimų sklypų ir gatvių altitudes, tiek kiek reikia atsižvelgiant į lietaus vandeniui surinkti reikiamus nuolydžius ir užtikrinti tinkamo nuolydžio priėjimą ir privažiavimą prie pastatų. Sklypo reljefas koreguojamas, reljefo žemėjimas formuojamas tolygiais atstumais. Sklypas aptveriamas tvora, kurios aukštis nuo nusistovėjusio žemės paviršiaus ne didesnis kaip 1,80m. Prie Bernotų gatvės projektuojamas automobilių stovėjimo vietos, kurios įrengtos kieta trinkelė danga. Likusią sklypo dalį numatyta užsodinti veja.

4. ARCHITEKTŪRA

4.1 Architektūriniai sprendiniai

Suprojektuotas pastato tūris – tai archetipinis dvišlaitis namas. Siekiant sukurti dinamiška, išraiškinga, kartu ir harmoningą kvartalą naudojama skirtinga fasadinė medžiaga (kuri skiriasi spalva ir faktūra) bei stogų siluetą. Tokių būdų yra užtikrinama kuriamos aplinkos vizualinė kokybė. Sklype vienbutis yra išdėstytas taip, kad padalintų sklypą į dvi funkcines zonas – (1) jėjimo/įvažiavimo ir (2) privataus kiemo.

Pastato aukštis siekia 9,20 m ir yra dviejų aukštų. Stogas dvišlaitis (aukštis kinta nuo 4,80 m iki 9,20 m).

4.2 Medžiagiškumas

Pastato apdailai naudojamos natūralios medžiagos. Fasado apdailai naudojami klinkerio plytos arba čerpės, natūralios šviesios spalvos. Stogo danga – skarda, šviesios spalvos. Pilydomos stogo dangos spalva atitinka fasado spalviniam sprendimui. Durys-metalinės, juodos/tamsiai pilkos spalvos. Langai- tamsiai pilkų/juodų rėmų, plastikiniai.

Cokolio išorės apdaila – tinkas (šviesiai pilkos). Stogo danga – skarda (derinama prie fasado dailylentės, šviesios natūralios spalvos).

4.3 Planinė struktūra

Kiekvienam butui numatomas atskiras įėjimas iš Bernotų gatvės. Iš įvažiavimo pusės patenkama į butus A ir B. Abu butai yra per du aukštus ir turi savo atskirą kiemo dalį. Abiejuose butuose, analogiškai, patenkama į holą-drabužinę. Iš holo patenkama į bendras erdves – į katilinę, į vietuvę, kuri gali būti uždara arba atvira, ir į svetainę. Iš svetainės yra išėjimas į vidinį kiemą. Pirmo aukšto WC kambarys numatomas po laiptais. Antrame aukšte iš holo patenkama į vonios kambarį ir tris miegamuosius. Iš tėvų kambario patenkama į tėvų vonia arba drabužinę (kambario paskirtis numatoma pagal gyventojų poreikį). projekto statybos vykdomos dviem etapais. Pirmą pastatomi gyvenamieji namai, o antrą etapu statomos automobilių stoginės.

ETAPAS	OBJEKTAS:	Aiškinamasis raštas			LAIDA
PP	Dvibučio gyvenamojo namo, Vilniaus m., Bernotų g.4 (skl. kad. nr. 0101/0151:948), statybos projektas	KAP-20201106-948	LAPAS	LAPŲ	0
			7	9	PSL. Nr.

5. KONSTRUKCINIAI SPRENDIMAI

Pamatai – monolitiniai gręžtiniai;

Lauko sienos – keraminių blokelių mūras, storis 188 mm, apšiltintos iš išorės poliuretano izoliacinė plokštė 200 mm, apdaila;

Langai, durys – plastikiniai rėmai, juodos spalvos profiliai, stiklo paketai. Iš konstrukcijų, atitinkančių šilumos taupymo ir priešgaisrinės saugos reikalavimus;

Vidaus atitvarinės konstrukcijos iš lengvai surenkamų konstrukcijų, mūrinės ir gipso kartono;

Stogas – šlaitinis - medžio konstrukcijos. Apšiltinama akmens vata. Plokščias - surenkamų gelžbetoninių ir monolitinių denginių. Stogo danga – šviesi skarda;

Fasadų apdaila – klinkerio plytos arba čerpės;

6. VIDAUS INŽINERINĖS SISTEMOS

Pastatuose projektuojamas grindininis šildymas. Pastato šildymui ir karšto vandens ruošimui numatomi dujiniai katilai, atitinkantis Europo standato reikalavimus. Katilas ir karšto vandens talpykla įrengiami 1 aukšte katilinėje (pat. 04A ir 04B). Patalpose numatomas papildomas oro pritekėjimas per orlaidę lange bei natūrali kanalinė ventiliacija. Patalpose projektuojamas varstomas langas-durys.

Ventiliacija: Gyvenamojo namo vėdinimo sistemai naudojamas rekuperatoriai, kurių naudingumo veikimo koeficientas (NVK) yra ne mažiau 0,75, o ventiliatoriaus elektros sąnaudos iki 0,55 Wh/m³. Gyvenamųjų namų patalpos bus ventiliuojamos per lanksčius ortakius, kurie išvedami į pastato išorę. Taip pat, šių patalpų papildoma ventiliacija galima per langus (varstymą/orlaidę).

Projektuojamo šilumos siurblio esančio lauke skleidžiamas triukšmas aplinkoje yra iki 45 dB, kuris neviršija reglamentuojamo ribinio ekvivalenčio garso slėgio lygio gyvenamųjų pastatų ir visuomeninės paskirties pastatų aplinkoje (iki 45 dB), patalpų viduje esančių įrenginių skleidžiamas triukšmas yra iki 35 dB ir neviršija reglamentuojamo ribinio ekvivalenčio garso slėgio lygio patalpose (iki 35 dB). Taip pat rekuperatoriaus ir kitų vėdinimo įrenginių (ventiliatoriai ir kita) skleidžiamas triukšmas yra iki 35 dB ir neviršija reglamentuojamo ribinio ekvivalenčio garso slėgio lygio (iki 35 dB). Sprendiniai atitinka ministro 2011 m. birželio 13 d. įsakymu Nr. V-604 „Dėl Lietuvos higienos normos HN 33:2011 „Triukšmo ribiniai dydžiai gyvenamuosiuose ir visuomeninės paskirties pastatuose bei jų aplinkoje“ normas ir reikalavimus

Vandentiekio vamzdžiai plastikiniai, šildymo sistemos metalo-plastiko. Nuotekų vamzdynas plastikinis, pirmame aukšte esančiose katilinėse projektuojami trapai.

Atskiru projektu projektuojami vidaus elektros ir apšvietimo jėgos tinklai.

ETAPAS	OBJEKTAS:	Aiškinamasis raštas			LAIDA
PP	Dvibučio gyvenamojo namo, Vilniaus m., Bernotų g.4 (skl. kad. nr. 0101/0151:948), statybos projektas	KAP-20201106-948	LAPAS	LAPŲ	0
			8	9	PSL. Nr.

7. INŽINERINIAI LAUKO TINKLAI

1. Elektros tiekimas - numatoma jungtis prie AB „Energijos skirstymo operatorius“ tinklų Elektros lauko inžineriniai tinklai projektuojami atskiru projektu;
2. Šildymas ir karšto vandens ruošimas - numatomas dujinis katilas, atitinkantis Europos standarto reikalavimus. Dujų tiekimo sprendiniai pateikiami dujotiekio dalyje;
3. Vandens tiekimas – numatomas vietinis vandens gręžinys;
4. Nuotekų šalinimas – numatomi vietiniai valymo įrenginiai

7. SAUGUS NAUDOJIMAS

Vidinis laiptų ir laiptų aikštelių aptvarų aukštis – ne mažesnis kaip 0,9 m.

Išorinių laiptų ir laiptų aikštelių aptvarų aukštis – ne mažesnis kaip 1,2 m.

Turėklai tvirtinami ne mažesniame kaip 0,9 m aukštyje nuo laiptų pakopos krašto ar laiptų aikštelių.

Visų laiptinių ir numerių langų varstomas dalys suprojektuotos ne žemiau kaip 0,90 m nuo grindų.

Virš įėjimų apsauginiai stogeliai neprojektuojami, nes buto A įėjimas apsaugotas praplėsta automobilių stogine (7,68 m pločio ir 5,57 m ilgio). Virš įėjimo į butą B numatomos antro aukšto konsolė (4,50 m ilgio x 1,35 m pločio). Stogeliai įrengti ne žemiau kaip 2,4 m nuo šaligatvio plokštumos, o tarp stogelio krašto horizontalios projekcijos linijos ir šaligatvio bordiūro yra 1,75 m atstumas.

ETAPAS	OBJEKTAS:	Aiškinamasis raštas			Laida
PP	Dvibučio gyvenamojo namo, Vilniaus m., Bernotų g.4 (skl. kad. nr. 0101/0151:948), statybos projektas	KAP-20201106-948	LAPAS	LAPŲ	0
			9	9	PSL. Nr.

Objekto vieta

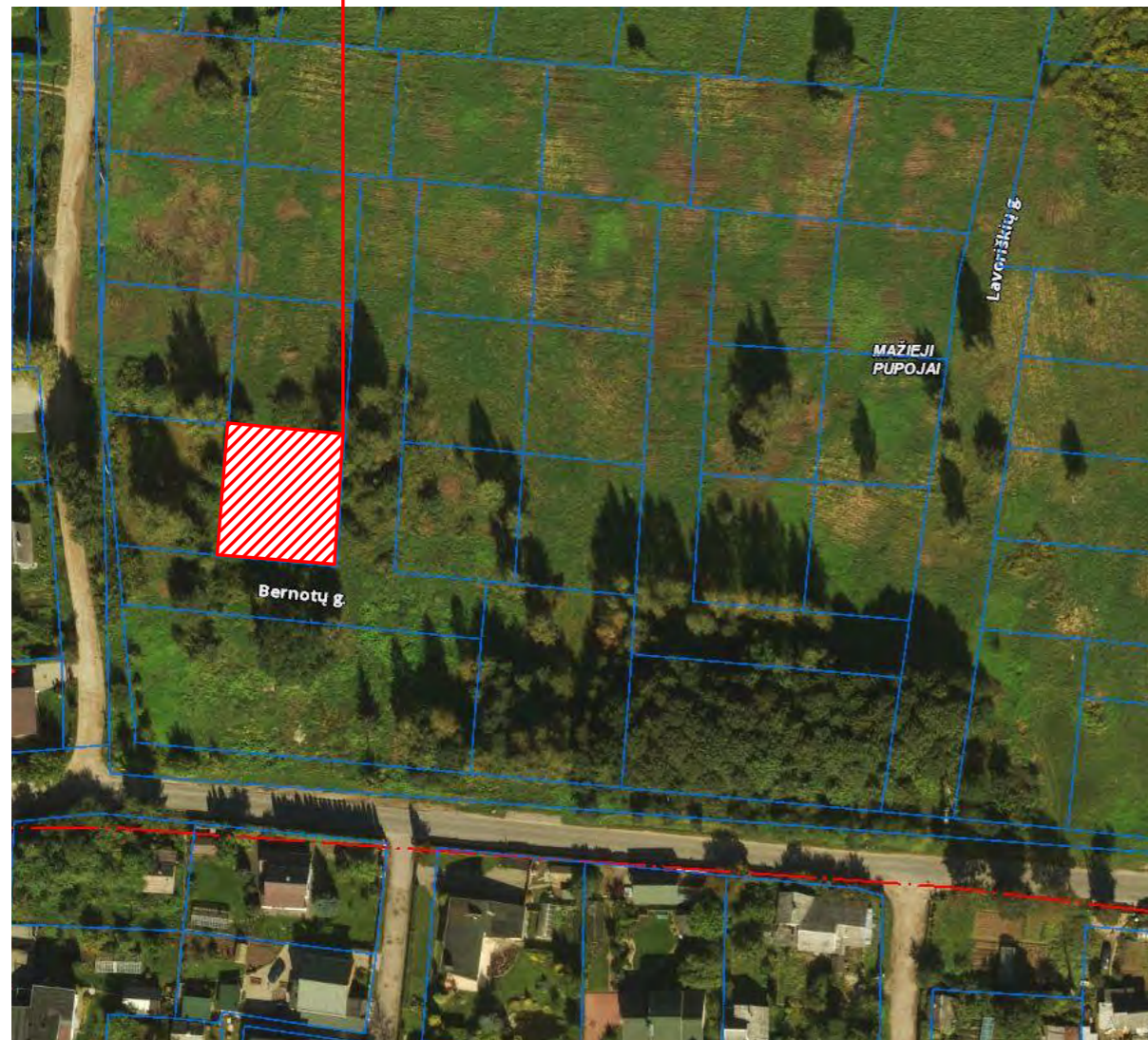

SITUACIJOS SCHEMA

Statybos vieta

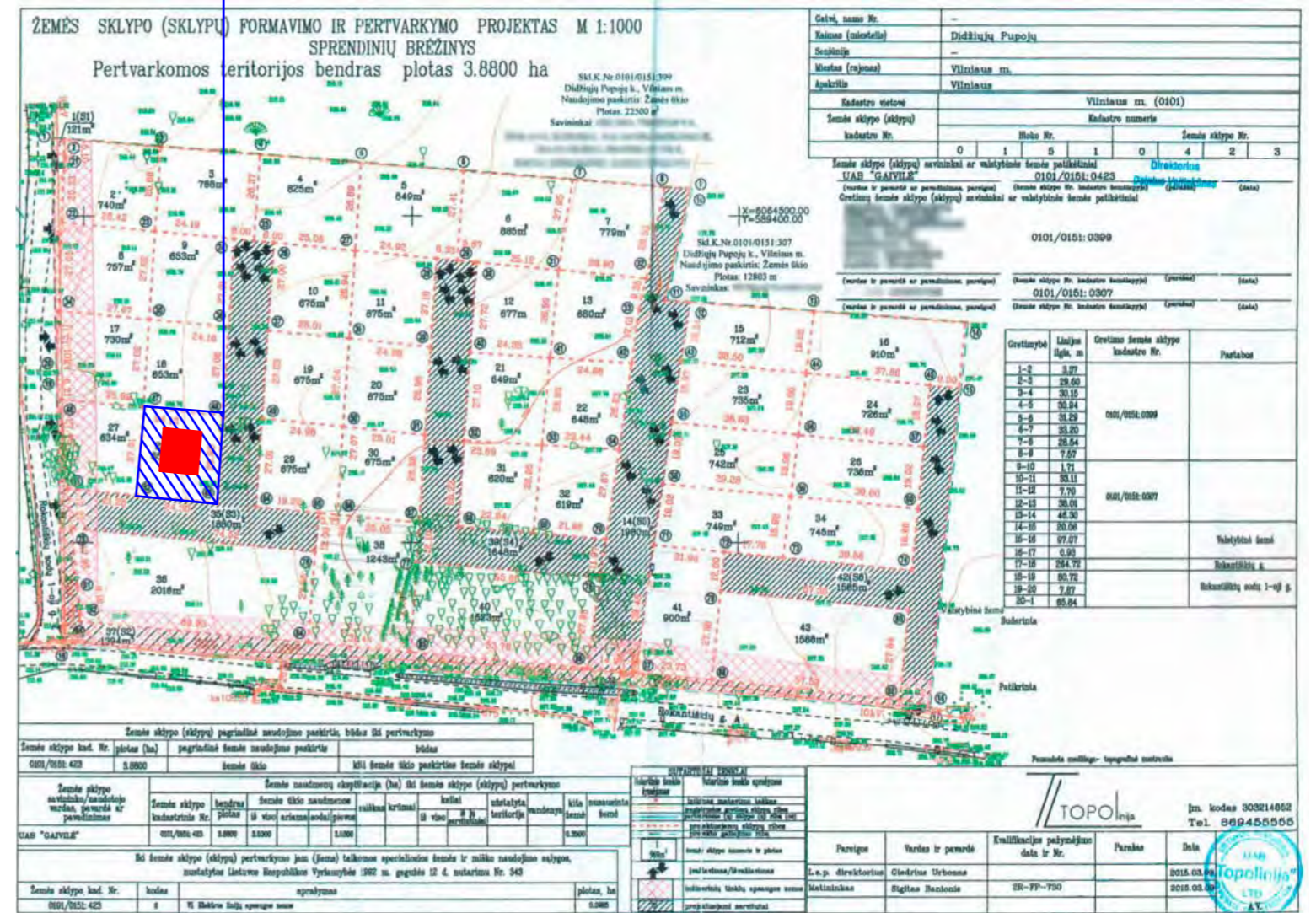

STATINIŲ VIETA

Atestato Nr.	Projektuotojas: MB Studija "Kaparchitektai", J.K. 304314115, Subačiaus g. 17-27, LT-01300 Vilnius Tel. +370 (630) 01533				Objekto pavadinimas: kap. Dvibučio gyvenamojo namo Vilniaus m. sav., Vilniaus m., Bernotų g. 4 (skl. kad. nr.0101/0151:948), statybos projektas			
	Pareigos	Pavardė	Parašas	Data	Brėžinio pavadinimas			Mastelis
A1936	PV.	A. Gardauskas		2021.10.11	Situacijos ir statinio vieta			1:500
	ARCH.	A.Raudonikis		2021.10.11				
	ARCH.	D.Markovskaja		2021.10.11				
Užsakovas: UAB "Gaivilė"					Projekto Nr.	Proj. etapas	Proj. dalis	Lapas/Lapų
					KAP-20201106-948	PP	BD	

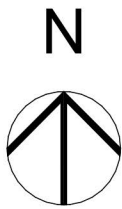

Topografinis planas suderintas:

Stambaus mastelio topografinių planų derinimo su savivaldybe bei inžinerinius tinklus valdančioms institucijoms ir įmonėms viešojoje elektroninėje sistemoje (TOPD) topografinio plano teritorijai suteiktas unikalus numeris ir data.	Suderinimo data	Suteiktas unikalus Nr.
	2019.11.05 13:19:10947	

Derinimo štraštas tikras S. Einorytė

Koordinacių sistema: LKS/1994
Aukščių sistema: Lietuvos valstybinė aukštų sistema (LASD71)

PAREIGOS	PAVARDE	UAB "GEOMANAI"		
Direktorius	J. Giedraitis	Žvalgų g. 8, Vilnius		
Geodezininkė	S. Einorytė IGKV-150	Mob. 8 603 45805, info@geomanoi.lt		
UŽSAKOVAS		Objektas Nr.	Adresas: Vilniaus m. sav., Rokantiskiu g.	
		BREŽINYS	Topografinė nuotrauka M1:500	
		Objekto Nr.	Mastelis	Lapo Nr./sk.
			M 1:500	1/4
				Data
				2019.10.09

SJ „Vilniaus planas“
Geografinių informacinių sistemų poskyris
Karolis Dambrauskas

2021 09 29
PP_1618

SITUACIJOS SCHEMA M 1:5000

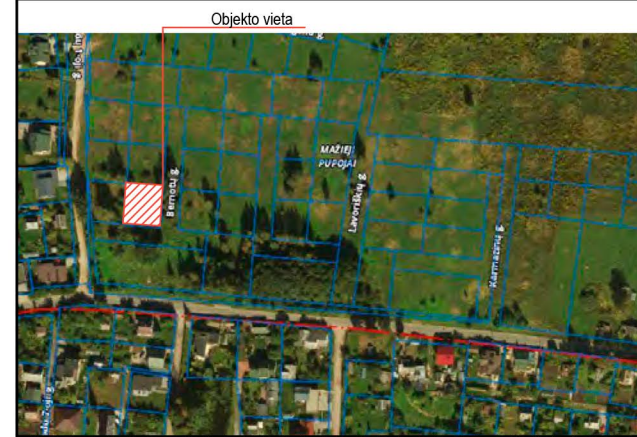

SUTARTINIS ŽYMĖJIMAS:

ŽYMĖJIMAS	PAVADINIMAS	KIEKIS
	Sklypo riba	
	Gretimų sklypų ribos	
	Projektuojami pastatai	
	Pagrindiniai įėjimai į pastatą	
	Įvažiavimas į sklypą	
	Keliai, privažiavimai	
	Stoginės arba išsikišančių konstrukcijų neesančių ant žemės projekcija	
	Nuogrinda	20,00 m ²
	Trinkelės Nr.1, važiuojamoji dalis, automobilių stovėjimo vietos	86,70 m ²
	Vėja	333,60 m ²
	Betoninė danga	10,10 m ²
	Trinkelės Nr.2, takai	16,40 m ²
	Terasa be pamatų, atkartoja reljefą	45,10 m ²

± 0,00 = 209.90

PASTABOS:

1. Projektinių sprendimų ar specifikacijų nekeisti be raštiško projektuotojo sutikimo;
2. Visus išmatavimus tikslinti vietoje, apie visus pastebėtus netikslumus nedelsiant informuoti projekto vadovą arba architektą;
3. Esant poreikiui prieš darbų pradžią rangovas parengia ir suderina laikiną eismo organizavimo darbo projektą su VMSA Eismo organizavimo skyriumi ir Vilniaus m. VPK kelių policijos valdyba;
4. Tiesiant inžinerinius tinklus - nepažeisti esamų inžinerinių komunikacijų ir išlaikyti vertikalius norminius atstumus iki požeminių tinklų;
5. Projektiniai sprendiniai suderinti su užsakovu;
6. Techninio projekto sprendiniai nepažeidžia trečiųjų asmenų interesų bei atitinka visas priešgaisrines, aplinkosaugos, higienos, statybos normas ir reikalavimus.

Atestato Nr.	Projektuotojas: MB Studija "Kaparchitektai", j.k. 304314115, Subačiaus g. 17-27, LT-01300 Vilnius Tel. +370 (630) 01533			Objekto pavadinimas: Dvibučio gyvenamojo namo Vilniaus m. sav., Vilniaus m., Bernotų g. 4 (skl. kad. nr.0101/0151:948), statybos projektas		
	Pareigos	Pavardė	Parašas	Data	Brėžinio pavadinimas	Mastelis
A1936	PV.	A. Gardauskas		2021.10.04	Sklypo sutvarkymo planas	1:500
	ARCH.	A.Raudonikis		2021.10.04		
	ARCH.	D.Markovskaja		2021.10.04		
Užsakovas: UAB "Gaivilė"				Projeto Nr.	Proj. etapas	Proj. dalis
				KAP-20201106-948	PP	SP
				Lapas/Lapų		

EKSPLIKACIJA

Nr.	PAVADINIMAS
01	Projektuojamas dvibutis gyvenamasis namas (butai 01A ir 01B)
02	Buitinių konteinerių aikštelė
03A/03B	Automobilių stovėjimo vietos

BENDRIEJI SKLYPO UŽSTATYMO RODIKLIAI:

Nr.	PAVADINIMAS	RODIKLIAI
1.	Sklypo plotas	653 m ²
2.	Sklypo užstatymo intensyvumas (leistinas pagal BP iki 0,4)	0,33
3.	Sklypo užstatymo tankumas (leistinas pagal Vilniaus m. sav. administracijos proj.pasiūlymų rengimo uždutį iki 33%)	27,84%
4.	Sklypo užstatymo plotas	181,80 m ²
5.	Apželdintas sklypo plotas	333,60m ² 51,08%
6.	Statinio aukštų skaičius	2

SKLYPO KAMPŲ KOORDINATĖS:

S.	X	Y
S.1	6 064 441, 31	589 218, 58
S.2	6 064 438, 91	589 242, 59
S.3	6 064 412, 02	589 240, 87
S.4	6 064 414, 36	589 216, 69

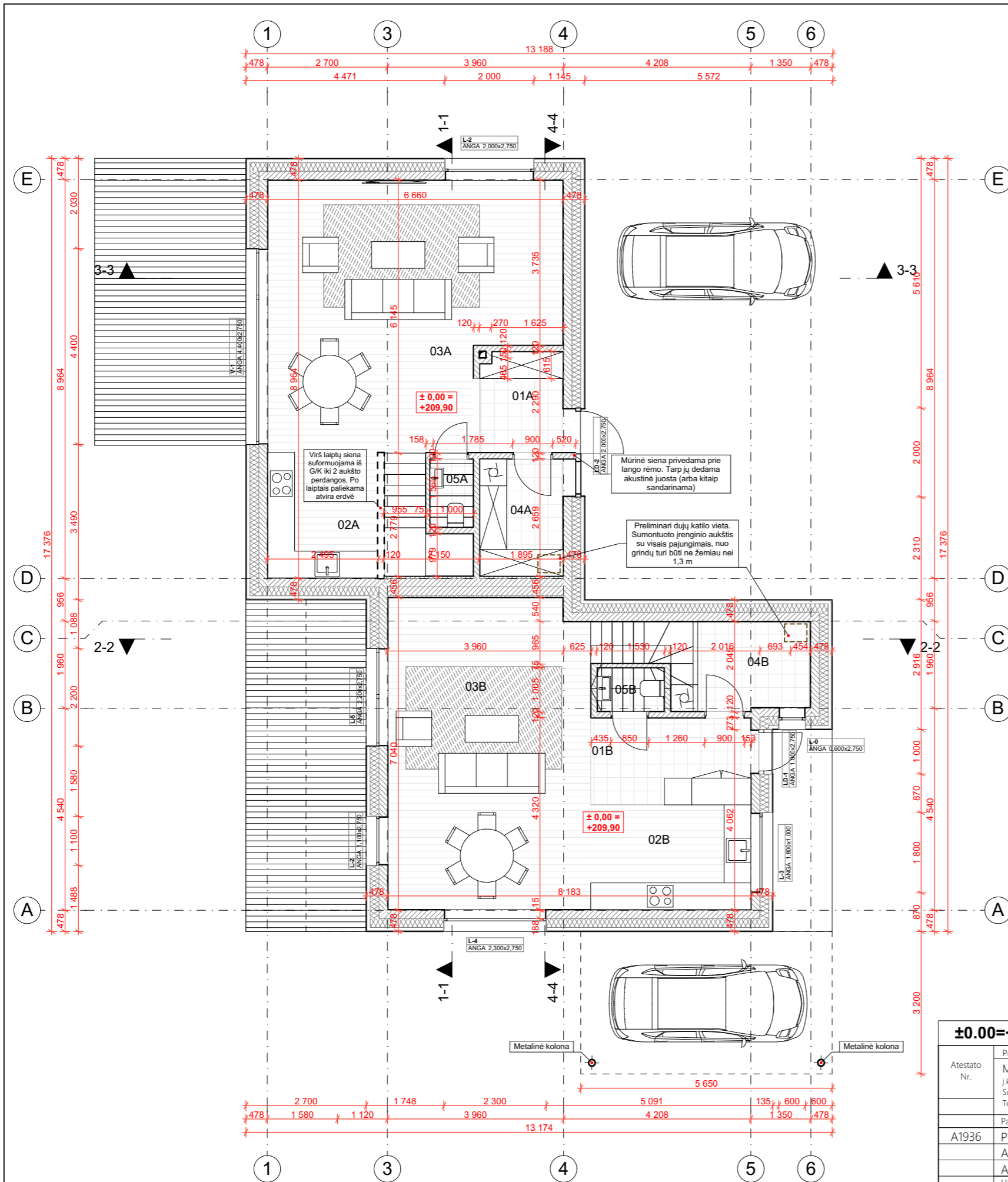

PIRMO A. PATALPŲ EKSPLIKACIJA		
Nr.	Pavadinimas	Plotas, m ²
Butas A		
01A	Holas	4,34
02A	Virtuvė	7,97
03A	Svetainė/valgomasis	35,69
04A	Katilinė	4,91
05A	WC	1,49
		54,40 m²
Butas B		
01B	Holas	7,19
02B	Virtuvė	8,48
03B	Svetainė/valgomasis	31,59
04B	Katilinė	5,20
05B	WC	1,47
		53,93 m²
		108,33 m²

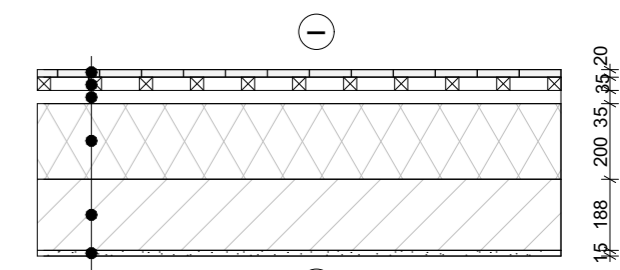

- M 1:20**
- 20 mm Fasadinė apdaila - dailylentės;
 - 35x35 mm Vertikalūs ir horizontalūs tašai;
 - 35mm Ventiliuojamas oro tarpas;
 - 200 mm Šilumos izoliacija FF-PIR ALK.;
 - 188 mm Keraminių blokelių mūras;
 - 15mm Vidaus apdaila

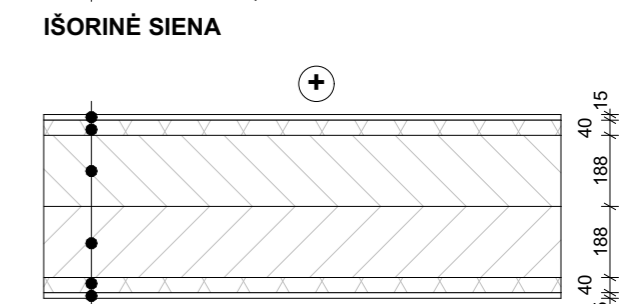

- M 1:20**
- 15mm Vidaus apdaila;
 - 40 mm Šilumos izoliacija-akmens vatos plokštė;
 - 188 mm Keraminių blokelių mūras;
 - 188 mm Keraminių blokelių mūras;
 - 40 mm Šilumos izoliacija-akmens vatos plokštė;
 - 15mm Vidaus apdaila.

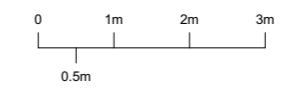

Atestato Nr.				Objekto pavadinimas:			
Projektuotojas: MB Studija "Kaparchitektai", j.k. 304314115, Subačiaus g. 17-27, LT-01300 Vilnius Tel. +370 (630) 01533				Vienbučio ir dvibučių gyvenamųjų namų Vilniaus m. sav., Vilniaus m., Bernotų g. 4 (skl.kad.nr. 0101/0151:948), techninis projektas			
A1936	Pareigos	Pavardė	Parašas	Data	Brėžinio pavadinimas		Mastelis
	ARCH.	A.Gardauskas		2021.10.05	Pirmo aukšto planas		
	ARCH.	A.Raudonikis		2021.10.05			
Užsakovas: UAB "Gaivilė"				Projeto Nr.	Proj. etapas	Proj. dalis	Lapas/Lapų
				KAP-20201106-948	PP	SA	

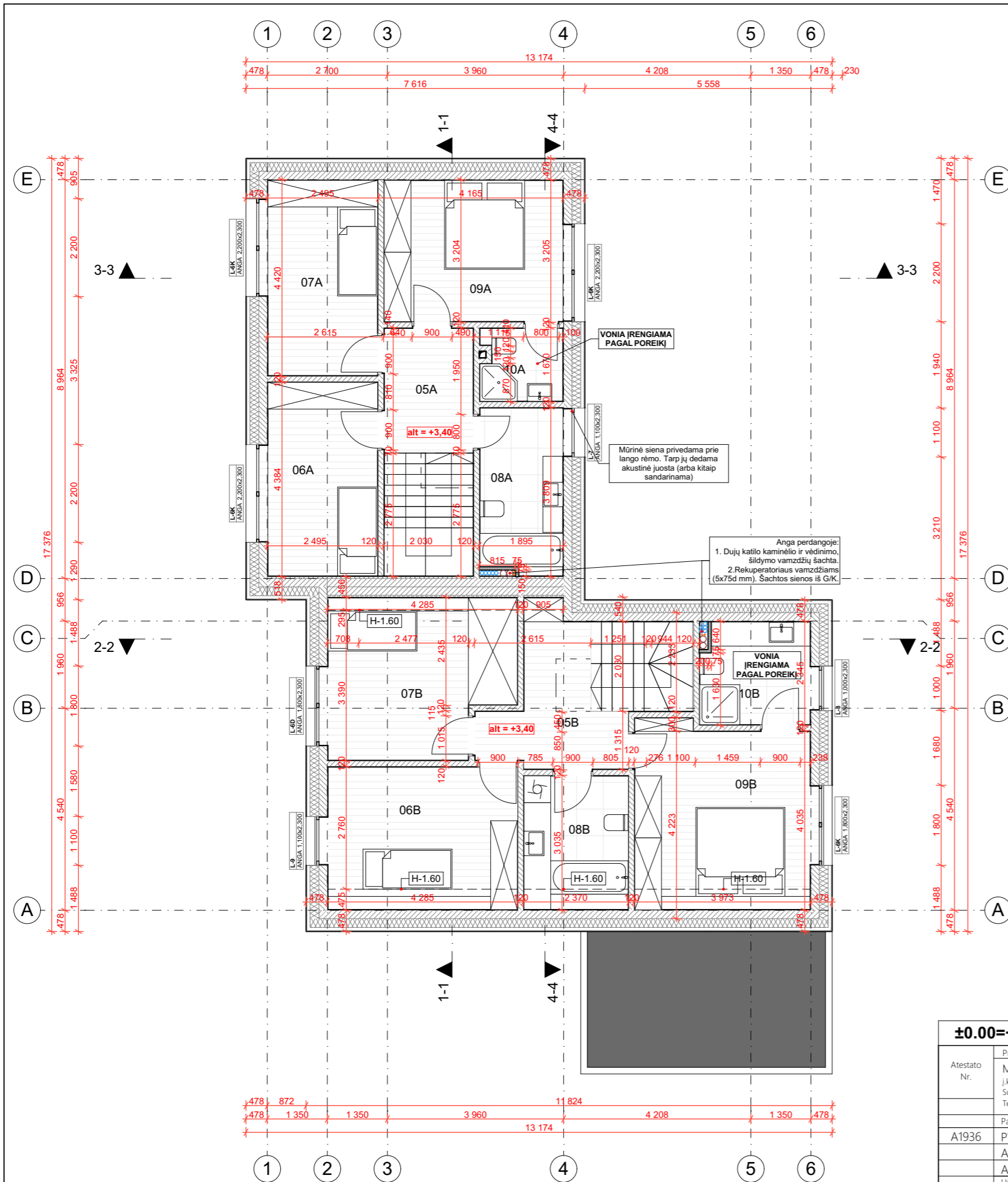

ANTRO A. PATALPŲ EKSPLIKACIJA		
Nr.	Pavadinimas	Plotas, m ²
Butas A		
05A	Koridorius	5,61
06A	Vaiko kambarys	11,09
07A	Vaiko kambarys	11,18
08A	Vonios kambarys	6,86
09A	Tėvų kambarys	13,18
10A	Vonios kambarys/Rūbinė	2,95
		50,87 m²
Butas B		
05B	Koridorius	7,50
06B	Vaiko kambarys	11,68
07B	Vaiko kambarys	13,34
08B	Vonios kambarys	5,96
09B	Tėvų kambarys	14,73
10B	Vonios kambarys/Rybinė	5,57
		58,78 m²
		109,65 m²
BEDNRAI:		218,09 m²

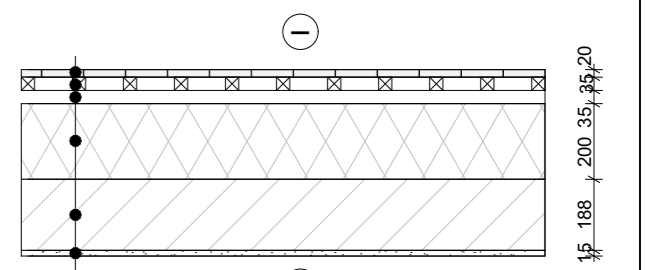

- M 1:20**
- 20 mm Fasadinė apdaila - dailylentės;
 - 35x35 mm Vertikalūs ir horizontalūs tašai;
 - 35mm Ventiliuojamas oro tarpas;
 - 200 mm Šilumos izoliacija FF-PIR ALK.;
 - 188 mm Keraminių blokelių mūras;
 - 15mm Vidaus apdaila

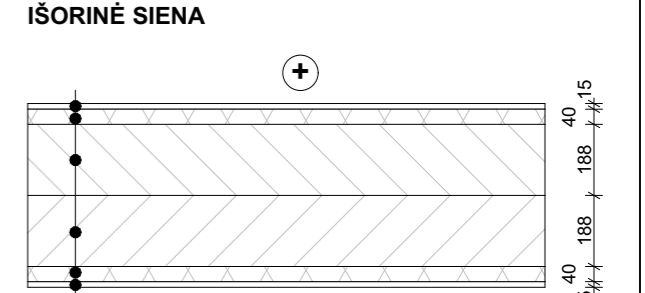

- M 1:20**
- 15mm Vidaus apdaila;
 - 40 mm Šilumos izoliacija-akmens vatos plokštė;
 - 188 mm Keraminių blokelių mūras;
 - 188 mm Keraminių blokelių mūras;
 - 40 mm Šilumos izoliacija-akmens vatos plokštė;
 - 15mm Vidaus apdaila.

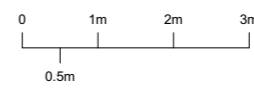

±0.00=+209,90		Projekto pavadinimas:	
Atestato Nr.	Projekto autoras: MB Studija "Kaparchitektai", j.k. 304314115, Subačiaus g. 17-27, LT-01300 Vilnius Tel. +370 (630) 01533	Objekto pavadinimas: Vienbučio ir dvibučių gyvenamųjų namų Vilniaus m. sav., Vilniaus m., Bernotų g. 4 (skl.kad.nr. 0101/0151:948), techninis projektas	
A1936	Pareigos	Pavardė	Parašas
		A. Gardauskas	2021.10.05
		A.Raudonikis	2021.10.05
		D.Markovskaja	2021.10.05
Užsakovas:		Projekto Nr.	Proj. etapas
UAB "Gaivilė"		KAP-20201106-948	PP
		Proj. dalis	Lapas/Lapų
		SA	1:100

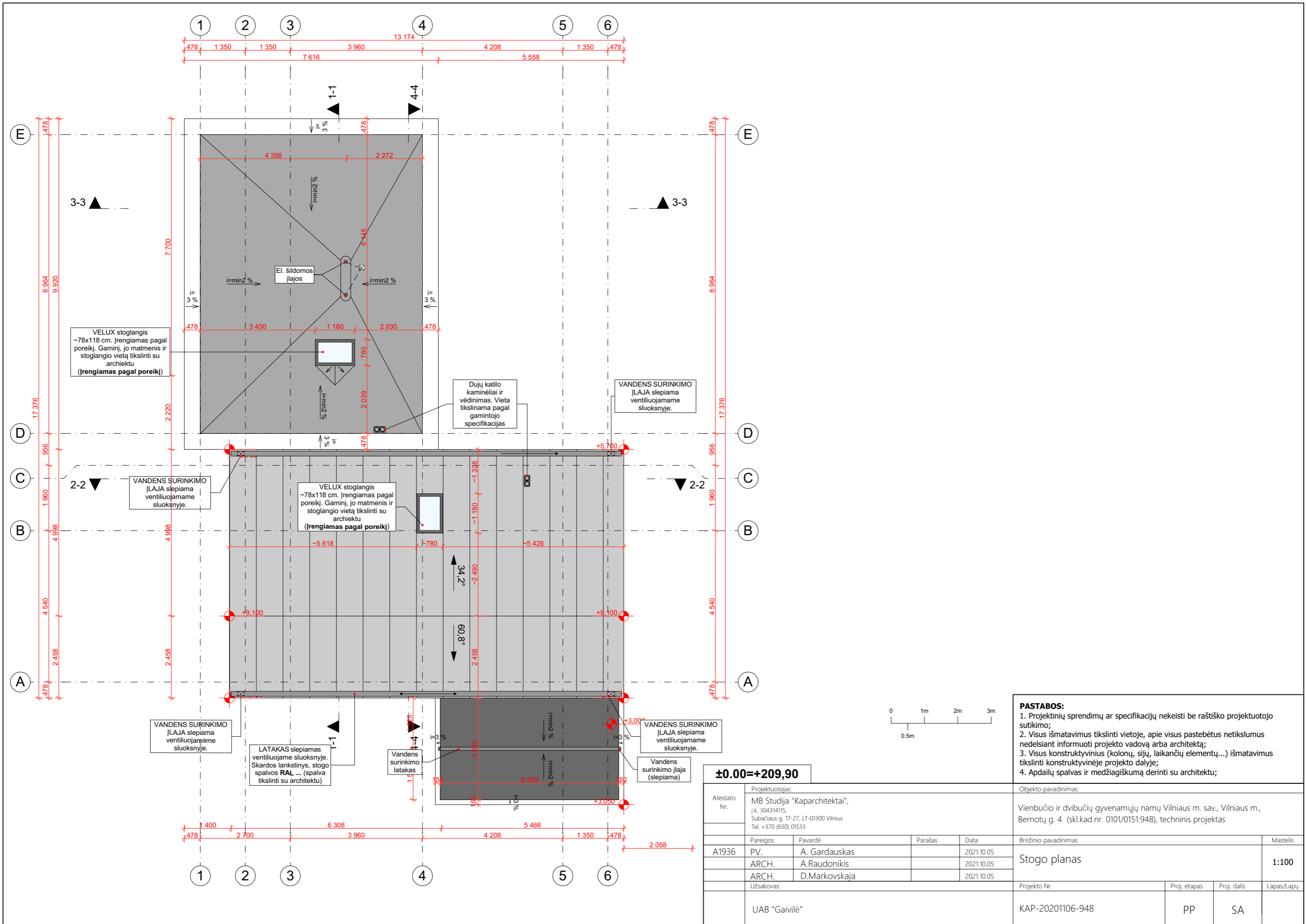

PASTABOS:
 1. Projektinių sprendimų ar specifikacijų nekeisti be raštiško projektuotojo sutikimo;
 2. Visus išmatavimus tikslinti vietoje, apie visus pastebėtus netikslumus nedelsiant informuoti projekto vadovą arba architektą;
 3. Visus konstruktyvinius (kolonų, sijų, laikančių elementų...) išmatavimus tikslinti konstruktyvinėje projekto dalyje;
 4. Apdailų spalvas ir medžiagiškumą derinti su architektu;

±0.00=+209,90			
Atestato Nr.	Projektuotojas: MB Studija "Kaparchitektai", j.k. 304314115, Subačiaus g. 17-27, LT-01300 Vilnius Tel. +370 (630) 01533		
	Objekto pavadinimas: Vienbučio ir dvibučių gyvenamųjų namų Vilniaus m. sav., Vilniaus m., Bernotų g. 4 (skl.kad.nr. 0101/0151:948), techninis projektas		
A1936	Pareigos	Pavardė	Parašas
			Data
	ARCH.	A.Gardauskas	2021.10.05
	ARCH.	A.Raudonikis	2021.10.05
	ARCH.	D.Markovskaja	2021.10.05
	Užsakovas:		
	Proj. etapas		
	Proj. dalis		
	Lapas/Lapų		
	Projekto Nr.		
	Proj. etapas		
	Proj. dalis		
	Lapas/Lapų		

Objekto pavadinimas:
 Vienbučio ir dvibučių gyvenamųjų namų Vilniaus m. sav., Vilniaus m.,
 Bernotų g. 4 (skl.kad.nr. 0101/0151:948), techninis projektas

Brėžinio pavadinimas
Stogo planas

Mastelis
1:100

Projekto Nr.
 KAP-20201106-948

Proj. etapas
 PP

Proj. dalis
 SA

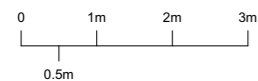

- PASTABOS:**
1. Projektinių sprendimų ar specifikacijų nekeisti be raštiško projektuotojo sutikimo;
 2. Visus išmatavimus tikslinti vietoje, apie visus pastebėtus netikslumus nedelsiant informuoti projekto vadovą arba architektą;
 3. Visus konstruktyvinius (kolanų, sijų, laikančių elementų...) išmatavimus tikslinti konstruktyvinėje projekto dalyje;
 4. Apdailų spalvas ir medžiagiškumą derinti su architektu;

SUTARTINIS ŽYMĖJIMAS:					SUTARTINIS ŽYMĖJIMAS:					±0.00=+209,90				
NR.	ŽYMĖJIMAS	ANALOGAS	PAVADINIMAS	KIEKIS	NR.	ŽYMĖJIMAS	ANALOGAS	PAVADINIMAS	KIEKIS					
01			COKOLIS: Struktūrinis drėgmei atsparus tinkas. (spalvą tikslinti su architektu)	---	04			STOGAS: Tamsi skarda, RAL ... (spalvą tikslinti su architektu).	---	Projekto pavadinimas: Vienbučio ir dvibučių gyvenamųjų namų Vilniaus m. sav., Vilniaus m., Bernotų g. 4 (skl.kad.nr. 0101/0151:948), techninis projektas				
02			SIENOS: Klinkerio plytelės, dėliojamos horizontaliai. Gaminį ir jo spalvą derinti su architektu	---	05			ANGOKRAŠČIAI: Angokraščiai skardinami. Skardos storis ~ 20 mm (tikslinti MAZGAI - N) Skarda langų rėmų spalvos, RAL ... (spalvą derinti su architektu)	---	Objekto pavadinimas: Vienbučio ir dvibučių gyvenamųjų namų Vilniaus m. sav., Vilniaus m., Bernotų g. 4 (skl.kad.nr. 0101/0151:948), techninis projektas				
03			SIENOS: Klinkerio plytelės, dėliojamos vertikaliai. Gaminį ir jo spalvą derinti su architektu	---	06			STOGAS: Bituminė danga	---	Brėžinio pavadinimas: Fasadas A-E				
										Projekto Nr.		Proj. etapas	Proj. dalis	Lapas/Lapų
										KAP-20201106-948		PP	SA	

Atestato Nr.	Projekto pavadinimas:			
	MB Studija "Kaparchitektai", j.k. 304314115, Subačiaus g. 17-27, LT-01300 Vilnius Tel. +370 (630) 01533			
A1936	Pareigos	Pavardė	Parašas	Data
	PV.	A. Gardauskas		2021.10.05
	ARCH.	A.Raudonikis		2021.10.05
Užsakovas:				
UAB "Gaivilė"				

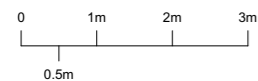

- PASTABOS:**
1. Projektinių sprendimų ar specifikacijų nekeisti be raštiško projektuotojo sutikimo;
 2. Visus išmatavimus tikslinti vietoje, apie visus pastebėtus netikslumus nedelsiant informuoti projekto vadovą arba architektą;
 3. Visus konstruktyvinius (kolonų, sijų, laikančių elementų...) išmatavimus tikslinti konstruktyvinėje projekto dalyje;
 4. Apdailų spalvas ir medžiagiškumą derinti su architektu;

SUTARTINIS ŽYMĖJIMAS:					SUTARTINIS ŽYMĖJIMAS:				
NR.	ŽYMĖJIMAS	ANALOGAS	PAVADINIMAS	KIEKIS	NR.	ŽYMĖJIMAS	ANALOGAS	PAVADINIMAS	KIEKIS
01			COKOLIS: Struktūrinis drėgmei atsparus tinkas. (spalvą tikslinti su architektu)	---	04			STOGAS: Tamsi skarda, RAL ... (spalvą tikslinti su architektu).	---
02			SIENOS: Klinkerio plytelės, dėliojamos horizontaliai. Gaminį ir jo spalvą derinti su architektu	---	05			ANGOKRAŠČIAI: Angokraščiai skardinami. Skardos storis ~ 20 mm (tikslinti MAZGAI - N) Skarda langų rėmų spalvos, RAL ... (spalvą derinti su architektu)	---
03			SIENOS: Klinkerio plytelės, dėliojamos vertikaliai. Gaminį ir jo spalvą derinti su architektu	---	06			STOGAS: Bituminė danga	---

±0.00=+209,90

Atestato Nr.	Projektuotojas: MB Studija "Kaparchitektai", j.k. 304314115, Subačiaus g. 17-27, LT-01300 Vilnius Tel. +370 (630) 01533			Objekto pavadinimas: Vienbučio ir dvibučių gyvenamųjų namų Vilniaus m. sav., Vilniaus m., Bernotų g. 4 (skl.kad.nr. 0101/0151:948), techninis projektas	
	A1936	Pareigos PV.	Pavardė A. Gardauskas	Parašas	Data 2021.10.05
		ARCH.	A.Raudonikis		2021.10.05
		ARCH.	D.Markovskaja		2021.10.05
	Užsakovas: UAB "Gaivilė"			Proj. etapas PP	Proj. dalis SA
	Projektas Nr. KAP-20201106-948			Lapas/Lapų	

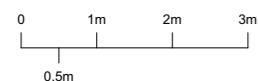
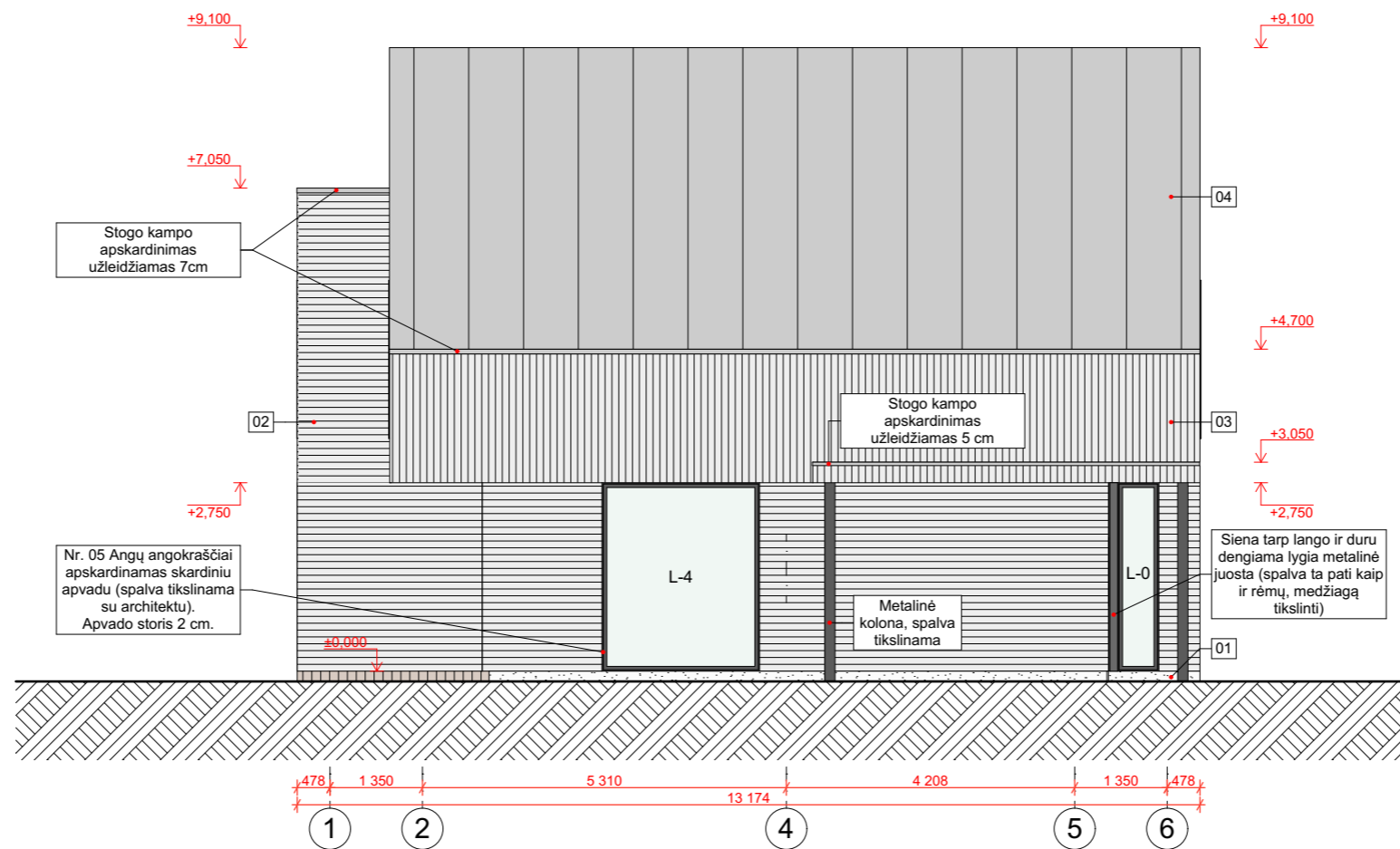

PASTABOS:
 1. Projektinių sprendimų ar specifikacijų nekeisti be raštiško projektuotojo sutikimo;
 2. Visus išmatavimus tikslinti vietoje, apie visus pastebėtus netikslumus nedelsiant informuoti projekto vadovą arba architektą;
 3. Visus konstruktyvinius (kolonų, sijų, laikančių elementų...) išmatavimus tikslinti konstruktyvinėje projekto dalyje;
 4. Apdailų spalvas ir medžiagiškumą derinti su architektu;

SUTARTINIS ŽYMĖJIMAS:					SUTARTINIS ŽYMĖJIMAS:					±0.00=+209,90							
NR.	ŽYMĖJIMAS	ANALOGAS	PAVADINIMAS	KIEKIS	NR.	ŽYMĖJIMAS	ANALOGAS	PAVADINIMAS	KIEKIS								
01			COKOLIS: Struktūrinis drėgmei atsparus tinkas. (spalvą tikslinti su architektu)	---	04			STOGAS: Tamsi skarda, RAL ... (spalvą tikslinti su architektu).	---	Projektuotojas: MB Studija "Kaparchitektai", j.k. 304314115, Subačiaus g. 17-27, LT-01300 Vilnius Tel. +370 (630) 01533							
02			SIENOS: Klinkerio plytelės, dėliojamos horizontaliai. Gaminį ir jo spalvą derinti su architektu	---	05			ANGOKRAŠČIAI: Angokraščiai skardinami. Skardos storis ~ 20 mm (tikslinti MAZGAI - N) Skarda langų rėmų spalvos, RAL ... (spalvą derinti su architektu)	---	A1936	Pareigos	Pavardė	Parašas	Data	Objekto pavadinimas: Vienbučio ir dvibučių gyvenamųjų namų Vilniaus m. sav., Vilniaus m., Bernotų g. 4 (skl.kad.nr. 0101/0151:948), techninis projektas		
03			SIENOS: Klinkerio plytelės, dėliojamos vertikaliai. Gaminį ir jo spalvą derinti su architektu	---	06			STOGAS: Bituminė danga	---						Brėžinio pavadinimas: Fasadas 1-6		
										Užsakovas: UAB "Gaivilė"				Projeto Nr. KAP-20201106-948	Proj. etapas PP	Proj. dalis SA	Lapas/Lapų

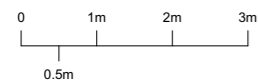
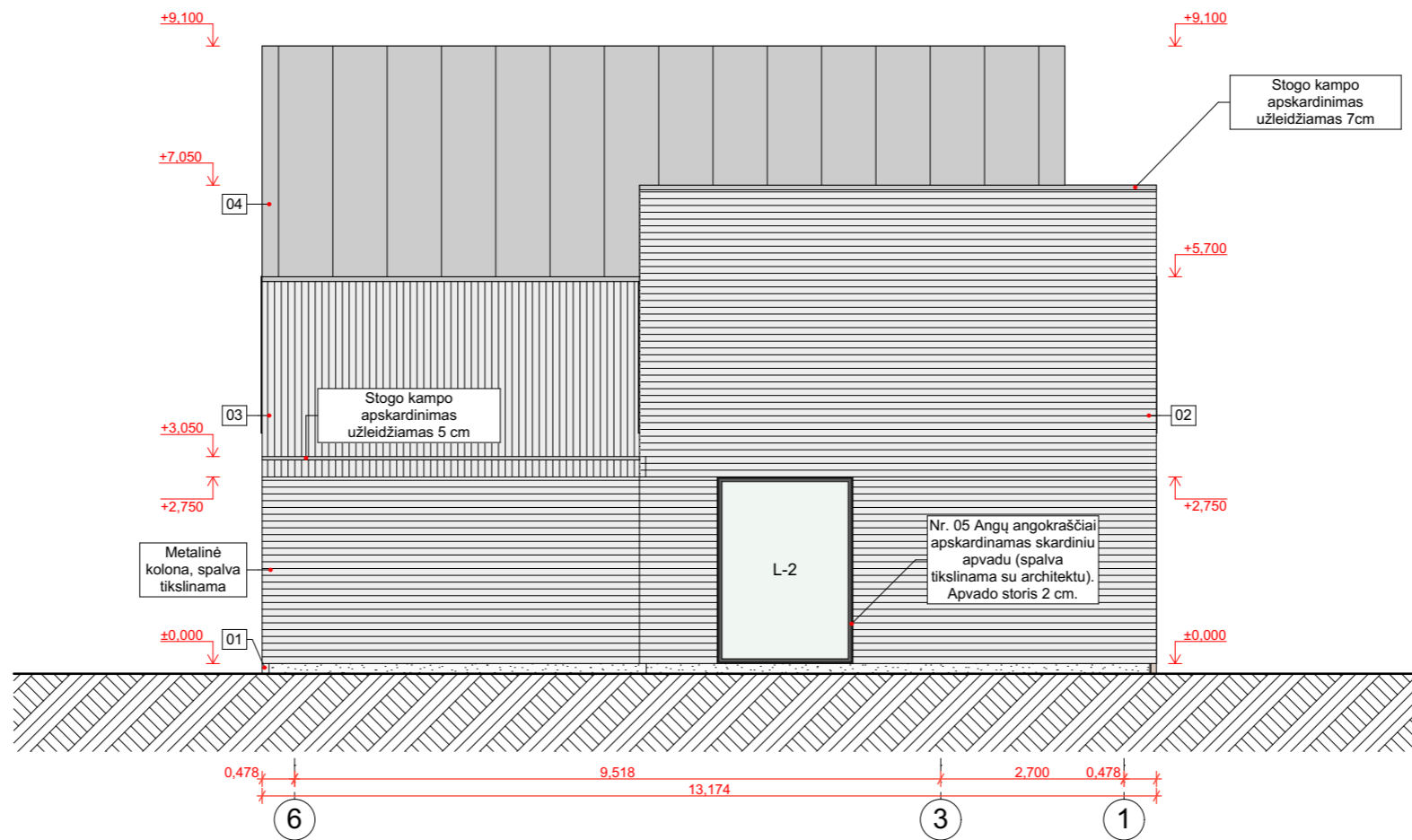

- PASTABOS:**
1. Projektinių sprendimų ar specifikacijų nekeisti be raštiško projektuotojo sutikimo;
 2. Visus išmatavimus tikslinti vietoje, apie visus pastebėtus netikslumus nedelsiant informuoti projekto vadovą arba architektą;
 3. Visus konstruktyvinius (kolonų, sijų, laikančių elementų...) išmatavimus tikslinti konstruktyvinėje projekto dalyje;
 4. Apdailų spalvas ir medžiagiškumą derinti su architektu;

SUTARTINIS ŽYMĖJIMAS:					SUTARTINIS ŽYMĖJIMAS:					±0.00=+209,90											
NR.	ŽYMĖJIMAS	ANALOGAS	PAVADINIMAS	KIEKIS	NR.	ŽYMĖJIMAS	ANALOGAS	PAVADINIMAS	KIEKIS												
01			COKOLIS: Struktūrinis drėgmei atsparus tinkas. (spalvą tikslinti su architektu)	---	04			STOGAS: Tamsi skarda, RAL ... (spalvą tikslinti su architektu).	---	Projektuotojas: MB Studija "Kaparchitektai", j.k. 304314115, Subačiaus g. 17-27, LT-01300 Vilnius Tel. +370 (630) 01533											
02			SIENOS: Klinkerio plytelės, dėliojamos horizontaliai. Gaminį ir jo spalvą derinti su architektu	---	05			ANGOKRAŠČIAI: Angokraščiai skardinami. Skardos storis ~ 20 mm (tikslinti MAZGAI - N) Skarda langų rėmų spalvos, RAL ... (spalvą derinti su architektu)	---	Objekto pavadinimas: Vienbučio ir dvibučių gyvenamųjų namų Vilniaus m. sav., Vilniaus m., Bernotų g. 4 (skl.kad.nr. 0101/0151:948), techninis projektas											
03			SIENOS: Klinkerio plytelės, dėliojamos vertikaliai. Gaminį ir jo spalvą derinti su architektu	---	06			STOGAS: Bituminė danga	---	Brėžinio pavadinimas: Mastelis											
										A1936		Pareigos		Parašas		Data					
										ARCH.		A.Gardauskas		2021.10.05		Fasadai 6-1					
										ARCH.		D.Markovskaja		2021.10.05		1:100					
										Užsakovas:				Projekto Nr.		Proj. etapas		Proj. dalis		Lapas/Lapų	
										UAB "Gaivilė"				KAP-20201106-948		PP		SA			

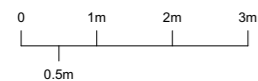
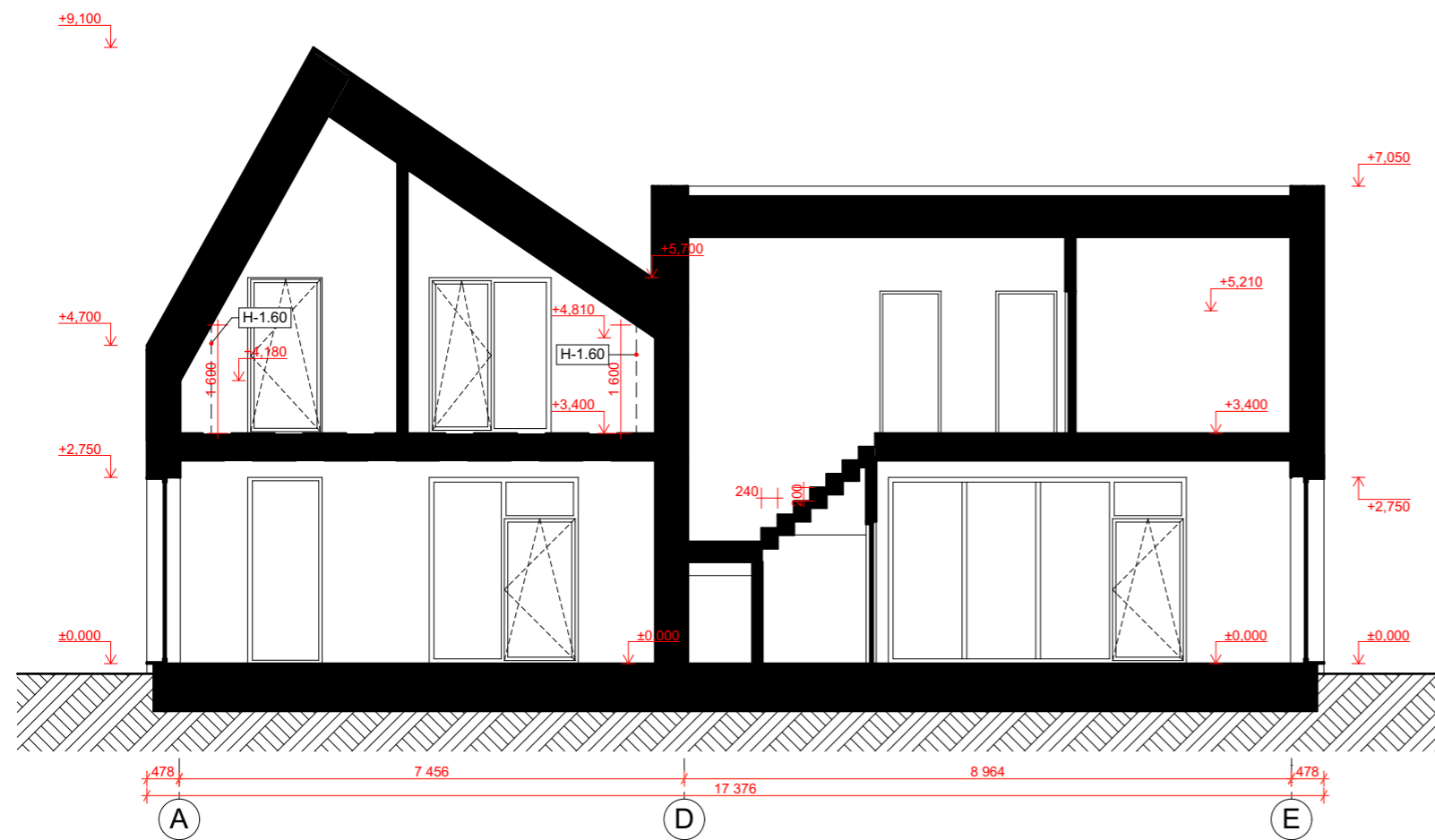

- PASTABOS:**
1. Projektinių sprendimų ar specifikacijų nekeisti be raštiško projektuotojo sutikimo;
 2. Visus išmatavimus tikslinti vietoje, apie visus pastebėtus netikslumus nedelsiant informuoti projekto vadovą arba architektą;
 3. Visus konstruktyvinius (kolonų, sijų, laikančių elementų...) išmatavimus tikslinti konstruktyvinėje projekto dalyje;
 4. Apdailų spalvas ir medžiagiškumą derinti su architektu;

±0.00=+209,90				
Atestato Nr.	Projektuotojas:			Objekto pavadinimas:
	MB Studija "Kaparchitektai", j.k. 304314115, Subačiaus g. 17-27, LT-01300 Vilnius Tel. +370 (630) 01533			Vienbučio ir dvibučių gyvenamųjų namų Vilniaus m. sav., Vilniaus m., Bernotų g. 4 (skl.kad.nr. 0101/0151:948), techninis projektas
A1936	Pareigos	Pavardė	Parašas	Data
	PV.	A. Gardauskas		2021.10.05
	ARCH.	A.Raudonikis		2021.10.05
	ARCH.	D.Markovskaja		2021.10.05
Užsakovas:				Proj. etapas
UAB "Gaivilė"				Proj. dalis
Projekto Nr.		Proj. etapas		Lapas/Lapų
KAP-20201106-948		PP		SA
Brėžinio pavadinimas				Mastelis
Pjūviai 1-1; 2-2				1:100

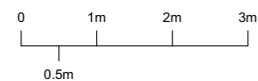
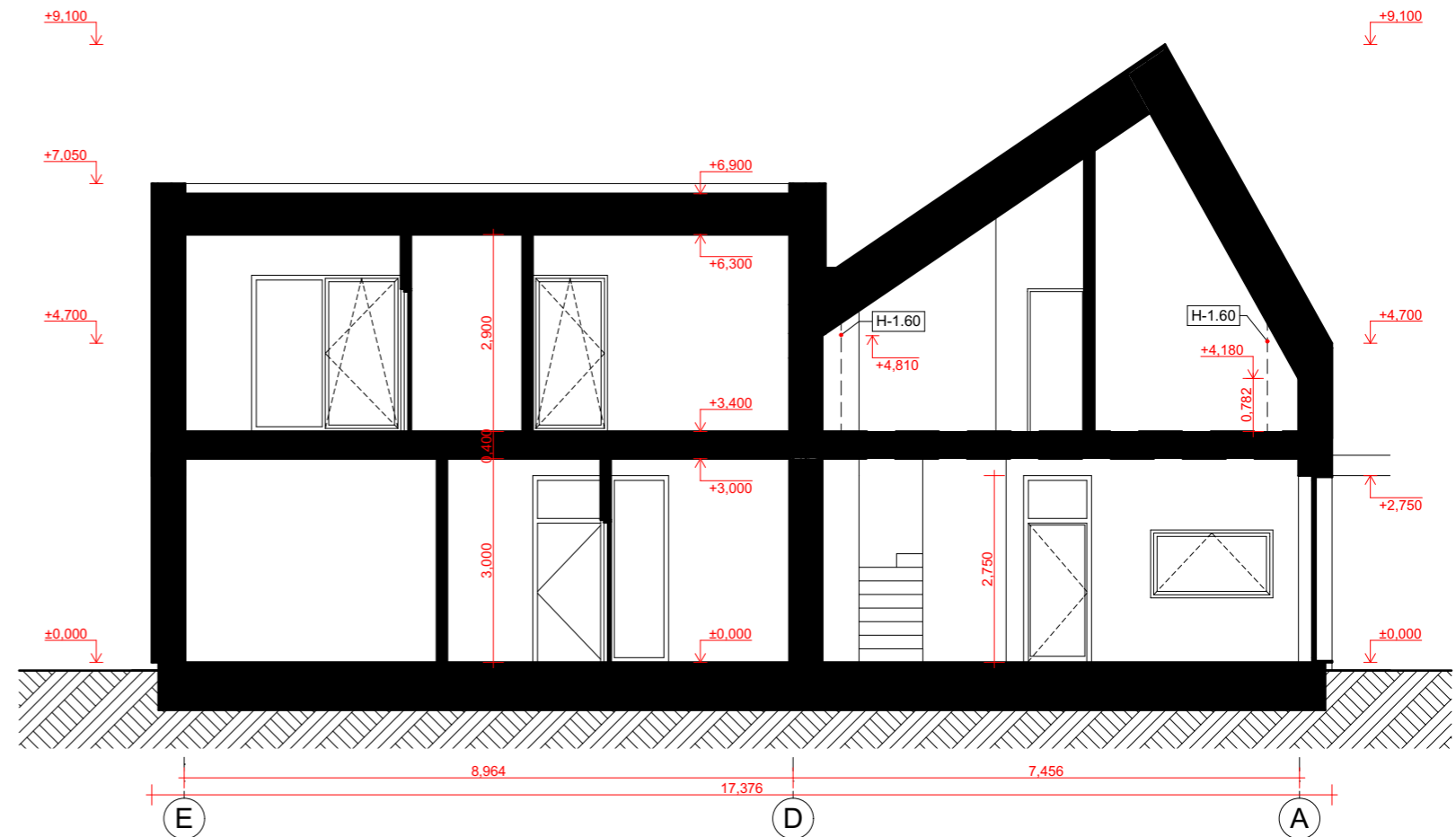
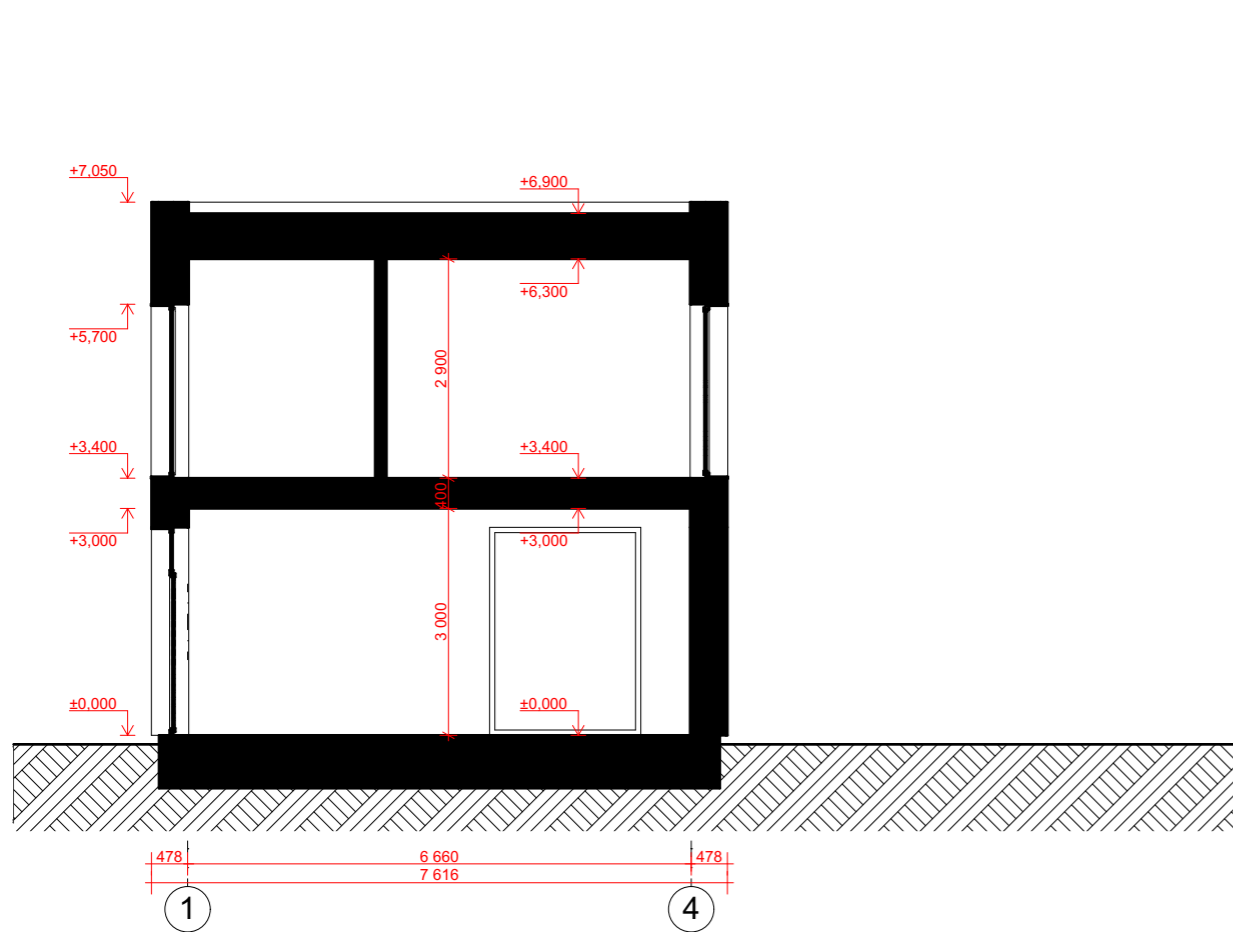

PASTABOS:
 1. Projektinių sprendimų ar specifikacijų nekeisti be raštiško projektuotojo sutikimo;
 2. Visus išmatavimus tikslinti vietoje, apie visus pastebėtus netikslumus nedelsiant informuoti projekto vadovą arba architektą;
 3. Visus konstruktyvinius (kolonų, sijų, laikančių elementų...) išmatavimus tikslinti konstruktyvinėje projekto dalyje;
 4. Apdailų spalvas ir medžiagiškumą derinti su architektu;

±0.00=+209,90				
Atestato Nr.	Projektuotojas:			Objekto pavadinimas:
	MB Studija "Kaparchitektai", j.k. 304314115, Subačiaus g. 17-27, LT-01300 Vilnius Tel. +370 (630) 01533			Vienbučio ir dvibučių gyvenamųjų namų Vilniaus m. sav., Vilniaus m., Bernotų g. 4 (skl.kad.nr. 0101/0151:948), techninis projektas
A1936	Pareigos	Pavardė	Parašas	Data
	PV.	A. Gardauskas		2021.10.05
	ARCH.	A.Raudonikis		2021.10.05
	ARCH.	D.Markovskaja		2021.10.05
Užsakovas:				Projeto Nr.
UAB "Gaivilė"				KAP-20201106-948
				Proj. etapas
				PP
				Proj. dalis
				SA
				Lapas/Lapų
				1:100



Atestato Nr.	Projektotojas:				Objekto pavadinimas:			
	MB Studija "Kaparchitektai", j.k. 304314115, Subačiaus g. 17-27, LT-01300 Vilnius Tel. +370 (630) 01533				Vienbučio ir dvibučių gyvenamųjų namų Vilniaus m. sav., Vilniaus m., Bernotų g. 4 (skl.kad.nr. 0101/0151:948), techninis projektas			
A1936	Pareigos	Pavardė	Parašas	Data	Brėžinio pavadinimas			Mastelis
		A. Gardauskas		2021.10.05	Vizualizacijos			
		A.Raudonikis		2021.10.05				
		D.Markovskaja		2021.10.05				
Užsakovas:					Projekto Nr.	Proj. etapas	Proj. dalis	Lapas/Lapų
UAB "Gaivilė"					KAP-20201106-948	PP	SA	