

UAB "Baltican LTD"

A. Strazdo g. 84 LT48457, Kaunas

Į.k. 300917703

PVM k. LT 100005482414

tel .nr.: +370 650 50550

www.baltican.lt**BALTICAN****Statytojas užsakovas UTENOS RAJONO SAVIVALDYBĖS ADMINISTRACIJA**

| | | |
|------------------------------|--|-----------|
| Projekto pavadinimas | MOTOKROSO IR AUTOKROSO TRASŲ KOMPLEKSO, UTENOS R. SAV., UTENOS SEN., ALIŲ K., PAKALNĖS G. 1A, REKONSTRAVIMO, NAUJOS STATYBOS PROJEKTAS. | |
| Statinio projekto nr. | 220707 | |
| Statinio projekto etapas | PROJEKTINIAI PASIŪLYMAI | PP |
| Statinio (ių) pavadinimas | 01 Motokroso trasa; 02 Autokroso trasa; 03 Administracinis pastatas; 04 Restoranas; 05 Sportininkų higienos pastatas; 06 Pėsčiųjų tiltas; 07 Prekybos paviljonai; 08 Plovykla; 09 Sportininkų miestelis; 10 Sportininkų kempingas; 11 Tvenkinys; 12 Fontanas; 13 Automobilių stovėjimo aikštelės nr. 1; 14 Automobilių stovėjimo aikštelės nr. 2; 15 Automobilių stovėjimo aikštelės nr. 3; 16 Automobilių stovėjimo aikštelės nr. 4; 17 Žiūrovų tribūna. | |
| Statinio projekto dalis | - | |
| Bylos (segtuvo) žymuo | 1 | |
| Bylos (segtuvo) laidos žymuo | 0 | |
| Bylos išleidimo data | 2022/12/19 | |

| | | | | |
|-------------|----------------------|----------------|------------|---|
| Direktorius | Tautvydas Pasvenskas | projekto dalis | atest. Nr. | parašas |
| PV/PDV | Tautvydas Pasvenskas | BD/SP/SA | A 1698 |  |



| | | | |
|--------------------------|---|---|-------------------------|
| Projekto nr. | 220707 |  | |
| Projektas | MOTOKROSO IR AUTOKROSO TRASŲ KOMPLEKSO, UTENOS R. SAV., UTENOS SEN., ALIŲ K., PAKALNĖS G. 1A, REKONSTRAVIMO, NAUJOS STATYBOS PROJEKTAS. | | |
| Statytojas/U žsakovas | UTENOS RAJONO SAVIVALDYBĖS ADMINISTRACIJA | | PV Tautvydas Pasvenskas |
| Dokumento pav. | Laikmenos turinys | | ATEST. Nr. A 1698 |
| Dok. Žymuo | Turinys | | Parašas: |
| Laida | 0 | | |
| Data | 12/20/2022 | | |

TURINYS

| RINKMENA | lapų sk. | DOKUMENTO PAVADINIMAS | Dokumento lapų skaičius | | |
|----------|----------|--------------------------------|-------------------------|----------|-----------|
| | | | psl. nuo | psl. iki | lapų sk. |
| 1 | 24 | PROJEKTINIAI PASIŪLYMAI | | | |
| | | Viršelis | 1 | 1 | 1 |
| | | Bylos sudėties žiniaraštis | 2 | 2 | 1 |
| | | Aiškinamasis raštas | 3 | 11 | 9 |
| | | Brėžinių žiniaraštis | 12 | 12 | 1 |
| | | Brėžiniai | 13 | 24 | 12 |
| | | Iš viso | | | 24 |

Aiškinamasis raštas.

| | | | | | |
|----------------------------|--|---------------|--|--|------------|
| Kval. Patv. Dok. Nr. |  UAB "BALTICAN LTD" | | | Statinio projekto pavadinimas | |
| | | | | MOTOKROSO IR AUTOKROSO TRASŲ KOMPLEKSO, UTENOS R. SAV., UTENOS SEN., ALIŲ K., PAKALNĖS G. 1A, REKONSTRAVIMO, NAUJOS STATYBOS PROJEKTAS. | |
| | Direktorius | T. Pasvenskas | | Statinio numeris ir pavadinimas | |
| A 1698 | PV/PDV | T. Pasvenskas | | Visi statiniai | |
| 0029705 | Arch. | P. Škėrys | | Dokumento pavadinimas | LAIDA |
| | | | | AIŠKINAMASIS RAŠTAS | 0 |
| LT | Statytojas/užsakovas UTENOS RAJONO SAVIVALDYBĖS ADMINISTRACIJA | | | Dokumento žymuo | LAPAS LAPŲ |
| | | | | 220707 - XX - PP - BD.AR | 1 10 |

TURINYS

| | psl. |
|---|------|
| 1.1 PROJEKTUOJAMŲ STATINIŲ PAŽINTINIAI DUOMENYS | 3 |
| 1.2 UTENOS RAJONO SAVIVALDYBĖS BENDROJO PLANO SPRENDINIAI | 4 |
| 1.3 NAUJAI STATOMI PASTATAI, STATINIAI, ĮRENGINIAI | 4 |
| 1.4 TRUMPAS SKLYPO SUTVARKYMO PROJEKTINIŲ SPRENDINIŲ APRAŠYMAS..... | 7 |
| 1.5 TRUMPAS STATINIŲ PROJEKTINIŲ SPRENDINIŲ APRAŠYMAS..... | 8 |
| 1.6 STATINIŲ KONSTRUKCINIAI SPRENDIMAI..... | 9 |
| 1.7 ELEKTROS TINKLAI | 9 |
| 1.8 VANDENTIEKIO TINKLAI..... | 9 |
| 1.9 ŠILDYMAS ŠALDYMAS | 10 |
| 1.10 APLINKOS IR STATINIŲ PRITAIKYMAS ŽMONIŲ SU NEGALIA REIKMĖMS..... | 10 |

| | | | |
|--------------------------|-------|------|-------|
| 220707 - XX - PP - BD.AR | Lapas | Lapų | Laida |
| | 2 | 10 | 0 |

AIŠKINAMASIS RAŠTAS

1.1 PROJEKTUOJAMŲ STATINIŲ PAŽINTINIAI DUOMENYS

Statinio pavadinimas.
Error! Not a valid link.

Statytojas (užsakovas). UTENOS RAJONO SAVIVALDYBĖS ADMINISTRACIJA

Projektuotojas. Techninį projektą parengė UAB "Baltican LTD"
Stadija: Projektiniai pasiūlymai (PP)

Projekto rengimo pagrindas. Projekto rengimo pagrindas yra projektavimo užduotis. Techninis projektas parengtas vadovaujantis teisės aktais ir kitais privalomaisiais projekto rengimo dokumentais.

Statybos rūšis. Naujo statinio statyba; Rekonstravimas (Sportinė motokroso trasa un.nr.: 4400-4350-8589)

Statiniai ir paskirtys. Administracinės, maitinimo, paslaugų paskirties pastatai; sporto inžineriniai ,kiti transporto, kitos paskirties statiniai

Statinių kategorija. Ypatingieji, neypatingieji, nesudėtingieji statiniai.

ATLIKTI STATYBINIAI TYRINĖJIMAI IR TYRIMAI

Inžineriniai geologiniai tyrimai. Topografinę nuotrauką parengė UAB „Banesta“ reljefo lygis statybinėje teritorijoje svyruoja nuo 175,41 iki 202,65 absoliutinės altitudės.

TRUMPAS STATYBOS SKLYPO APIBŪDINIMAS

Adresas. Utenos r. sav., Utenos sen., Alių k., Pakalnės g. 1a

Šalia sklypo esantis užstatymas. Sklypą iš pietų pusės riboja Tauragnų g. iš vakarų pusės Pakalnės g. iš rytinės ir šiaurinės pusės riboja kaimyniniai sklypai.

Žemės sklypas. Žemės sklypas yra 11,3815ha ploto. Žemės sklypo kad. Nr.: 8207/0004:322 Biliakiemio k.v.

Pagrindinė tikslinė žemės naudojimo paskirtis: Kita. Visuomeninės paskirties teritorijos

Sklype ir šalia sklypo esantys inžineriniai statiniai:

Elektros tinklai, elektroniniai ryšiai

Sklype esantys statiniai.

Sporto inžineriniai statiniai – Sportinė motokroso trasa. Un. Nr. 4400-4350-8589 rekonstruojama

Sanitarinė ir ekologinė situacija. Sklypo sanitarinė ir ekologinė situacija yra normali. Sklype nėra susikaupusių šiukšlių ar aplinkai kenksmingų medžiagų. Sklype ir aplinkinėje teritorijoje nėra taršos ar triukšmo šaltinių.

| | | | |
|--------------------------|-------|------|-------|
| 220707 - XX - PP - BD.AR | Lapas | Lapų | Laida |
| | 3 | 10 | 0 |

1.2 UTENOS RAJONO SAVIVALDYBĖS BENDROJO PLANO SPRENDINIAI



Pagal Utenos rajono bendrojo plano sprendinius sklypas patenka į rekreacinių teritorijų funkcinę zoną kurioje galima: "I – Žemės ūkio paskirties žemė į kitą paskirtį gali būti keičiama visuomeninės paskirties teritorijoms, komercinės paskirties teritorijoms ..." Esama sklypo paskirtis Kita. Visuomeninės paskirties teritorijos. Projektuojami pastatai, statiniai atitinka visuomeninės paskirties teritorijoms. Projektuojami sprendiniai atitinka Utenos rajono savivaldybės bendrojo plano sprendinius

1.3 NAUJAI STATOMI PASTATAI, STATINIAI, ĮRENGINIAI

Statinių sąrašas.

01. MOTOKROSO TRASA (REKONSTRUOJAMA)

Ilgis: 3,495km (esamas); 1,708km (projektuojamas)

Plotas: 29275 m² (esamas); 18548 m² (projektuojamas)

Danga: žvyras (esamas); natūralus gruntas (projektuojamas)

Sporto inžinerinis statinys

02. AUTOKROSO TRASA

Ilgis: 0,853km

Plotas: 9510 m²

Danga: natūralus gruntas

Sporto inžinerinis statinys

03. ADMINISTRACINIS PASTATAS

220707 - XX - PP - BD.AR

| Lapas | Lapų | Laida |
|-------|------|-------|
| 4 | 10 | 0 |

Bendrasis plotas: 1071,90 m²

Užstatytas plotas: 692,00 m²

Pastato aukštis: 14,70 m

Tūris: 7900 m³

Administracinės paskirties pastatas

04. RESTORANAS

Bendrasis plotas: 449,35 m²

Užstatytas plotas: 892,94 m²

Pastato aukštis: 5,00 m

Tūris: 2505 m³

Maitinimo pastatas

05. SPORTININKŲ HIGIENOS PASTATAS

Bendrasis plotas: 348,69 m²

Užstatytas plotas: 673,00 m²

Pastato aukštis: 6,60 m

Tūris: 4000 m³

Paslaugų pastatas

06. PĖSČIŲJŲ TILTAS

Ilgis: 165 m

Aukštis: 18,2 m

07. PREKYBOS PAVILJONAI (STOGINĖS 5vnt.)

Vieno paviljono užstatytas plotas: 94,00 m²

Statinio aukštis: 2,7m

Kiti transporto statiniai

08. PLOVYKLA

Užstatytas plotas: 1133,64 m²

| | | | |
|--------------------------|-------|------|-------|
| 220707 - XX - PP - BD.AR | Lapas | Lapų | Laida |
| | 5 | 10 | 0 |

Danga: asfaltas
Kitos transporto statinys

09. SPORTININKŲ MIESTELIS

Užstatytas plotas: 6672,39 m²

Danga: asfaltas
Kitos paskirties inžinerinis statinys

10. SPORTININKŲ KEMPINGAS

Užstatytas plotas: 734,58 m²

Danga: asfaltas
Kitos paskirties inžinerinis statinys

11. AUTOMOBILIŲ STOVĖJIMO AIKŠTELĖ NR. 1

Užstatytas plotas: 530,78 m²

Danga: asfaltas

Vietų skaičius: 43
Kiti transporto statiniai

12. AUTOMOBILIŲ STOVĖJIMO AIKŠTELĖ NR. 2

Užstatytas plotas: 8346,25 m²

Danga: asfaltas, trinkelės

Vietų skaičius: 315
Kiti transporto statiniai

13. AUTOMOBILIŲ STOVĖJIMO AIKŠTELĖ NR. 3

Užstatytas plotas: 740,67 m²

Danga: asfaltas

Vietų skaičius: 50
Kiti transporto statiniai

14. AUTOMOBILIŲ STOVĖJIMO AIKŠTELĖ NR. 4

Užstatytas plotas: 1457,00 m²

| | | | |
|--------------------------|-------|------|-------|
| 220707 - XX - PP - BD.AR | Lapas | Lapų | Laida |
| | 6 | 10 | 0 |

Danga: asfaltas

Vietų skaičius: 67

Kiti transporto statiniai

15. ŽIŪROVŲ TRIBŪNA

Užstatytas plotas: 704,27 m²

Vietų skaičius: 1400

Kitos paskirties inžinerinis statinys

1.4 TRUMPAS SKLYPO SUTVARKYMO PROJEKTINIŲ SPRENDINIŲ APRAŠYMAS



Statinių, įrenginių išdėstymas sklype, funkcinis ryšys.

Pastatas esamas, nekeičiamo jo lokacija, tūris, gabaritas, pririšimas sklype.

| | | | |
|--------------------------|-------|------|-------|
| 220707 - XX - PP - BD.AR | Lapas | Lapų | Laida |
| | 7 | 10 | 0 |

Automobilių stovėjimo vietos

Sklype numatyta 475 vietos automobilių stovėjimui tarp jų autobusų sustojimo vietos, neįgaliųjų stovėjimo vietos, elektromobilių su krovimo funkcija stovėjimo vietos.

Projektuojamos dangos. Numatomos kietos dangos: betono trinkelėlių, granito, asfalto, žvyro. Likusi sklypo dalis apželdinama. **Statybos darbų metu pažeistos dangos (pieva, takai, aikštelės) astatomi.**

Sklypo vertikalus planavimas, paviršių formavimas. Sklype esantys paviršių lygiai bus keičiami techninio projekto stadijoje. Gamtinis karkasas nekeičiamas.

Sklypo apželdinimas. Numatomi gazonai pastatų prieigose, sodinami dekoratyviniai medžiai, išsaugomi esami pavieniai saugotini medžiai ir medžių masyvai. Didinamas esamas tvenkinys

Mažosios architektūros formos. Gazonai, fontanas, skulptūrinės kompozicijos

1.5 TRUMPAS STATINIŲ PROJEKTINIŲ SPRENDINIŲ APRAŠYMAS

Pastatų planavimo sprendiniai.

Paprastojo remonto planiniai sprendiniai daryti laikantis užsakovo projektavimo užduotimi. Pastato aukštų planavimai daromi prisilaikant Lietuvos R. galiojančių reglamentų ir statybinių normų.

Motokroso trasa 01

Pagrindiniai parametrai Ilgis 1708m, starto tiesiosios ilgis 80m, trasos plotis 8m, apsaugos zona aplink trasą 5m, danga natūralus gruntas, žvyras. Trasa suprojektuota ir atitinka MXGP ir FIM keliamus reikalavimus. Trasoje numatyta 13 kliūčių (šolių). Trasos išplanavimas ir kliūtys suprojektuotos kartu su pasauliniu trasų architektu ir rangovu Fredy Vermerstraeten

Autokroso trasa 02

Pagrindiniai parametrai: Ilgis 853m; Starto tiesiosios plotis 15m mažiausias plotis 10m danga asfaltas naturalus gruntas. Trasa atitinka tarptautinės federacijos FIA reikalavimus. Trasa gali būti naudojama pramoginiams ir treniruočių tikslais.

Trasos viena kitą perdengią eksploatuoti abi trasas vienu metu negalima.

Šlaite numatyta žiūrovų zona 12025m² ir tribūna maksimalus bendras žiūrovų skaičius 25000

Sportininkų miestelis 09 14107m² 50 išskleidžiamų vilkikų vietų

Sportininkų kempingas 10 4230m² – 56 kempingai

Pastatai

Komplekse numatyti 4 stacionarūs pastatai restoranas, administracinis pastatas, sportininkų higienos pastatas, pramoginis tiltas. 5 prekybos paviljonai, komunikaciniai tuneliai, kiti statiniai atramines sienutes ir t.t. Renginių metu kompleksas papildomas laikiniais statiniais pagal varžybų organizavimo reikalavimus.

Restoranai 04

Suplanuotas ant viršutinės terasos iš kurio atsiveria puikus visos teritorijos vaizdas. Numatoma veiks nuolat. Restorane numatytos visos reikalingos patalpos maisto ruošimui, produktų

| | | | |
|--------------------------|-------|------|-------|
| 220707 - XX - PP - BD.AR | Lapas | Lapų | Laida |
| | 8 | 10 | 0 |

sandėliavimui.

Bendras plotas 449,35m² maksimalus lankytojų skaičius apie 100 žmonių.

Restorano pastate taip pat numatytos suvenyrų pardavimo patalpos, Restorano prieigose numatyta reprezentacinė zona (aikštė) apželdinama aplinka.

Restoranas betarpiškai sujungtas su pėsčiųjų tiltu vedančiu link administracinio pastato.

Suprojektuotas Tiltas 06 skirtas pramoginiam apžvalginiam pasivaikščiavimui. Tilto atitvaros turėklai ir grindys stiklinės. Tiltas planuojamas kaip traukos akcentas lankytojams laisvu nuo auto moto sporto renginių metu. Lietuvoje išskirtinis šiai dienai vienintelis toks. Kartu veiks kaip apžvalgos bokštas, lankytojų fotosesijoms ir t.t. Tiltas pasibaigia laiptine ir liftu. Srauto valdymui papildomų priemonių avėjimui turi būti numatytas aptarnaujantis personalas.

Ilgis: 165m; aukštis 18,2m

Administracinis pastatas 03 numatomas centrinėje komplekso dalyje. Suplanuotas 3 aukštų šiuolaikiškos architektūros pastatas. Administraciniame pastate numatoma daug multifunkcinių patalpų kurios būtų naudojamos skirtingai renginių metu ir likusiu laiku. PVZ Moto klubo patalpos muziejus renginio metu virsta media centru. Pastate suplanuotos patalpos pagal techninę užduotį ir sklandžiam renginių organizavimui užtikrinti. Numatyti kabinetai, dopingo kontrolės patalpos, med punktas traumų kambarys, konferencijų salės, media patalpos, vip patalpos ir kitos patalpos.

Bendras plotas 1153,07m² žmonių sk. Iki 200

Šiaurinėje sklypo dalyje šalia Sportininkų miestelio numatytas **sportininkų higienos pastatas 05**. Pastate be 16 dušų vyrams ir 12 dušų moterims wc patalpų taip pat numatyta sportininkų miestelio administracija, skalbykla, poilsio zona, terasa. Sportininkų higienos pastatas ne renginių metų gali būti įveiklintas kaip viešo kempingo administracinis pastatas.

Fasadų sprendiniai. Pastatų išorės apdailą vieninga, dominuojančios spalvos juoda, geltona, fasadinės sistemos. Pastatai dengiami metalinėmis segmentinėmis fasadams skirtomis plokštėmis.

1.6 STATINIŲ KONSTRUKCINIAI SPRENDIMAI

Pastatų statinių konstrukcijos numatomos metalo karkaso, gelžbetoninės, kombinuotos.

1.7 ELEKTROS TINKLAI.

Numatomi stacionarūs elektros įvadai visus metus veikiančiams pastatams. Laikiniams renginiams skirtiems statiniams numatomi privadai užmaitinami elektros generatorių pagalba. Projektuojamas teritorijos antivaldalinis ir dekoratyvus apšvietimas.

1.8 VANDENTIEKIO TINKLAI

Numatomi stacionarūs vandentiekio nuotekų tinklai visus metus veikiančiams pastatams. Laikiniams renginiams skirtiems statiniams numatomi privadai užmaitinami renginių metu. Lietaus nuotekos surenkamos valomos ir kanalizuojamos į projektuojamą tvenkinį, perteklinis vanduo nuvedamas į upelį. Numatomi techninio vandens tinklai trasų drėkinimui, vanduo imamas

| | | | |
|--------------------------|-------|------|-------|
| 220707 - XX - PP - BD.AR | Lapas | Lapų | Laida |
| | 9 | 10 | 0 |

iš projektuojamo tvenkinio.

1.9 ŠILDYMAS ŠALDYMAS

Stacionariuose pastatuose numatomas šildymas oras vanduo bei šaldymas.

1.10 APLINKOS IR STATINIŲ PRITAIKYMAS ŽMONIŲ SU NEGALIA REIKMĖMS.

Visa teritorija ir joje esantys pastatai statiniai pritaikyta žmonėm su negalia. Suprojektuotos automobilių stovėjimo išlaipinimo aikštelės. Pastatuose numatomos higienos patalpos, liftai. Sklypo paviršiai projektuojami užtikrinant laisvą neįgaliųjų judėjimą.

| | | | |
|--------------------------|-------|------|-------|
| 220707 - XX - PP - BD.AR | Lapas | Lapų | Laida |
| | 10 | 10 | 0 |

Projekto nr. 220707

Projektas **MOTOKROSO IR AUTOKROSO TRASŲ KOMPLEKSO, UTENOS R. SAV., UTENOS SEN., ALIŲ K., PAKALNĖS G. 1A, REKONSTRAVIMO, NAUJOS STATYBOS PROJEKTAS.**

BALTICAN

Statytojas/U
žsakovas **UTENOS RAJONO SAVIVALDYBĖS ADMINISTRACIJA**

PV Tautvydas Pasvenskas

Dokumento pav. **BRĖŽINIŲ ŽINIARAŠTIS**

ATEST. Nr. A 1698

Dok. Žymuo **BŽ**

Laida **0**

Parašas:

Data **12/19/2022**

BRĖŽINIŲ ŽINIARAŠTIS

| Projekto nr. | stat. Nr. | stadija | dalis | brėž. Nr. | DOKUMENTO PAVADINIMAS | mast. | format. | lapų sk. | Laida |
|-----------------------------------|-----------|---------|--------|-----------|---|--------|---------|----------|-------|
| SKLYPO PLANAS (SP) | | | | | | | | | |
| 220707 | - XX | PP | - SP.B | - 01 | SKLYPO PLANAS | 1:1000 | A1 | 1 | 0 |
| 220707 | - XX | PP | - SP.B | - 02 | SKLYPO PLANAS. Naudojimas motokrosui | 1:1000 | A1 | 1 | 0 |
| 220707 | - XX | PP | - SP.B | - 03 | SKLYPO PLANAS. Naudojimas autokrosui | 1:1000 | A1 | 1 | 0 |
| STATINIO ARCHITEKTŪRA (SA) | | | | | | | | | |
| 220707 | - 04 | PP | - SA.B | -01 | RESTORANAS. DETALIZACIJA | | A1 | 3 | 0 |
| 220707 | - 06 | PP | - SA.B | -02 | PĖSČIŲJŲ TILTAS. DETALIZACIJA | | A1 | 1 | 0 |
| 220707 | - 03 | PP | - SA.B | -03 | ADMINISTRACINIS PASTATAS. DETALIZACIJA | | A1 | 3 | 0 |
| 220707 | - 04 | PP | - SA.B | -04 | SPORTININKŲ HIGIENOS PASTATAS. DETALIZACIJA | | A1 | 2 | 0 |

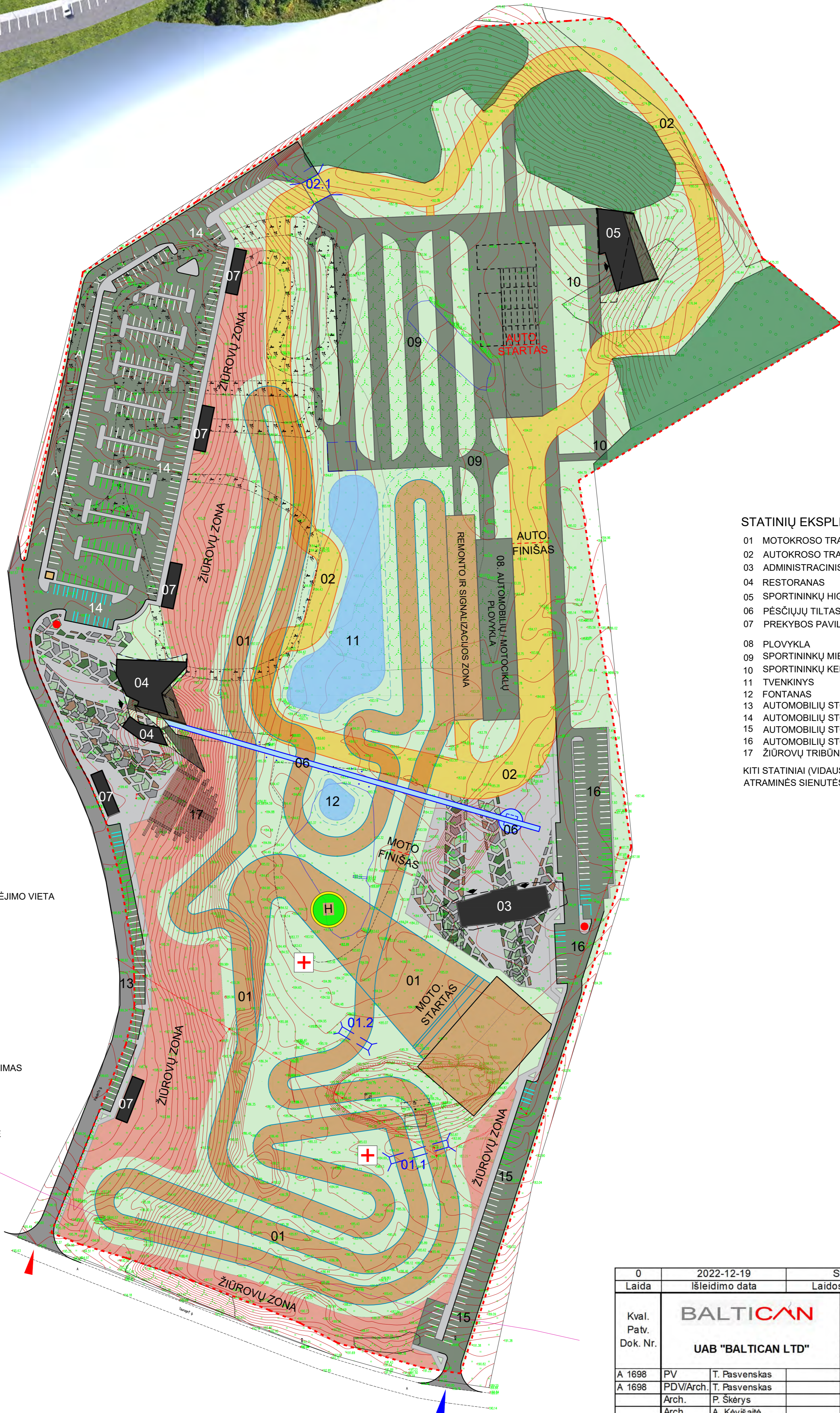

SUTARTINIAI ŽYMĖJIMAI

- - - SKLYPO RIBA
- MOTOKROSO TRASA
TRASOS ILGIS - 1708m
STARTO TIESIOSIOS ILGIS - 80m
TRASOS PLOTIS - 8m
TRASOS APSAUGOS ZONA - 5m
- DANGA- NATŪRALUS GRUNTAS
AUTOKROSO TRASA
TRASOS ILGIS - 853m
STARTO TIESIOSIOS PLOTIS - 15m
DIDŽIAUSIAS PLOTIS - 15m
MAŽIAUSIAS PLOTIS - 10m
- DANGA - NATŪRALUS GRUNTAS
STARTO DANGA - ASFALTAS
- PASTATAI - STATINIAI
- ŽIŪROVŲ ZONA (12025m²)
- MIŠKAS
- PĖSČIJŲ TILTAS
- ASFALTO DANGA
- PĖSČIJŲ TAKAI
- TVENKINYS, FONTANAS
- AUTOMOBILIŲ STOVĖJIMO VIETA
- ELEKTROMOBILIŲ STOVĖJIMO VIETA
- ŽMONIŲ SU NEGALIA AUTOMOBILIŲ STOVĖJIMO VIETA
- AUTOBUSŲ STOVĖJIMO VIETA
- 01.2 TUNELIS
- ▲ SPORTININKŲ/ ADMINISTRACIJOS ĮVAŽIAVIMAS
- ▲ ŽIŪROVŲ ĮVAŽIAVIMAS
- H SRAIGTASPARNIO NUSILEIDIMO AIKŠTELĖ
- INFORMACINIS STENDAS
- + MEDICINOS PUNKTAS

STATINIŲ EKSPLIKACIJA

- 01 MOTOKROSO TRASA (2 TUNELIAI)
 - 02 AUTOKROSO TRASA (1 TUNELIS)
 - 03 ADMINISTRACINIS PASTATAS
 - 04 RESTORANAS
 - 05 SPORTININKŲ HIGIENOS PASTATAS
 - 06 PĖSČIJŲ TILTAS
 - 07 PREKYBOS PAVILJONAI (5 VNT.)
 - 08 PLOVYKLA
 - 09 SPORTININKŲ MIESTELIS
 - 10 SPORTININKŲ KEMPINGAS
 - 11 TVENKINYS
 - 12 FONTANAS
 - 13 AUTOMOBILIŲ STOVĖJIMO AIKŠTELĖ NR.1
 - 14 AUTOMOBILIŲ STOVĖJIMO AIKŠTELĖ NR.2
 - 15 AUTOMOBILIŲ STOVĖJIMO AIKŠTELĖ NR.3
 - 16 AUTOMOBILIŲ STOVĖJIMO AIKŠTELĖ NR.4
 - 17 ŽIŪROVŲ TRIBŪNA
- KITI STATINIAI (VIDAUS KELIAI, PĖSČIJŲ TAKAI, ATRAMINĖS SIENUTĖS, GARSO BARJERAI)

| | | | |
|----------------------|---|---|---|
| 0 | 2022-12-19 | Statybos leidimui ir statybos darbams | |
| Laida | Išleidimo data | Laidos statusas. Keitimo priežastis jei taikoma | |
| Kval. Patv. Dok. Nr. | BALTICAN | | Statinio projekto pavadinimas |
| | UAB "BALTICAN LTD" | | MOTOKROSO IR AUTOKROSO TRASŲ KOMPLEKSO, UTENOS R. SAV., UTENOS SEN., ALIŲ K., PAKALNĖS G. 1A, REKONSTRAVIMO, NAUJOS STATYBOS PROJEKTAS. |
| A 1698 | PV | T. Pasvenskas | Statinio numeris ir pavadinimas |
| A 1698 | PDV/Arch. | T. Pasvenskas | VISI STATINIAI |
| | Arch. | P. Škėrys | Dokumento pavadinimas |
| | Arch. | A. Kėvisaitė | SKLYPO PLANAS |
| | | | M 1:1000 0 |
| LT | Statytojas/užsakovas | Dokumento žymuo | |
| | UTENOS RAJONO SAVIVALDYBĖS ADMINISTRACIJA | 220707 - XX - PP - SP.B.-01 | LAPAS LAPŲ 1 1 |

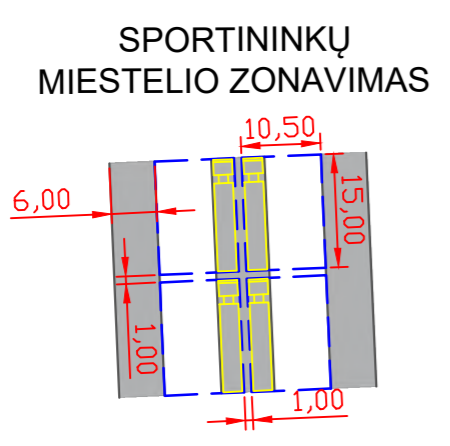

SUTARTINIAI ŽYMĖJIMAI

- - - SKLYPO RIBA
- MOTOKROSO TRASA
- TRASOS ILGIS - 1708m
- STARTO TIESIOSIOS ILGIS - 80m
- TRASOS PLOTIS - 8m
- TRASOS APSAUGOS ZONA - 5m
- DANGA- NATŪRALUS GRUNTAS
- AUTOKROSO TRASA
- PASTATAI - STATINIAI
- FUNKCINĖS ZONOS
- SPORTININKŲ MIESTELIS (PADDOCK A) (14107m² - 50 VILKIKŲ)
- SPORTININKŲ KEMPINGAS (4230m² - 56 kemperiai)
- SPORTININKŲ ASMENINIŲ AUTOMOBILIŲ STOVĖJIMO AIKŠTELĖ (PARKING B) (8518M² - 311 VIETOS)
- ŽIŪROVŲ ZONA (12025m²)
- MIŠKAS
- PĖSČIŪJŲ TILTAS
- ASFALTO DANGA
- PĖSČIŪJŲ TAKAI
- TVENKINYS, FONTANAS
- LAIKINAS APTVĖRIMAS VARŽYBŲ METU
- DALYVIŲ JUDĖJIMAS
- GREITOSIOS PAGALBOS JUDĖJIMAS
- TUNELIS
- ▲ SPORTININKŲ/ ADMINISTRACIJOS ĮVAŽIAVIMAS
- ▲ ŽIŪROVŲ ĮVAŽIAVIMAS
- H SRAIGTASPARNIO NUSILEIDIMO AIKŠTELĖ
- INFORMACINIS STENDAS
- + MEDICINOS PUNKTAS

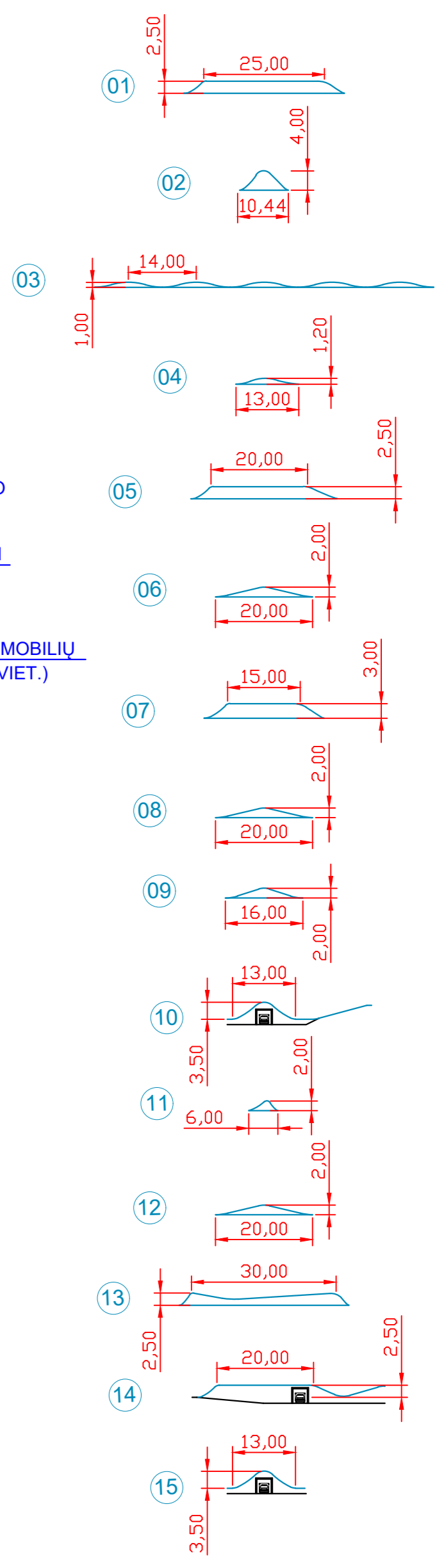
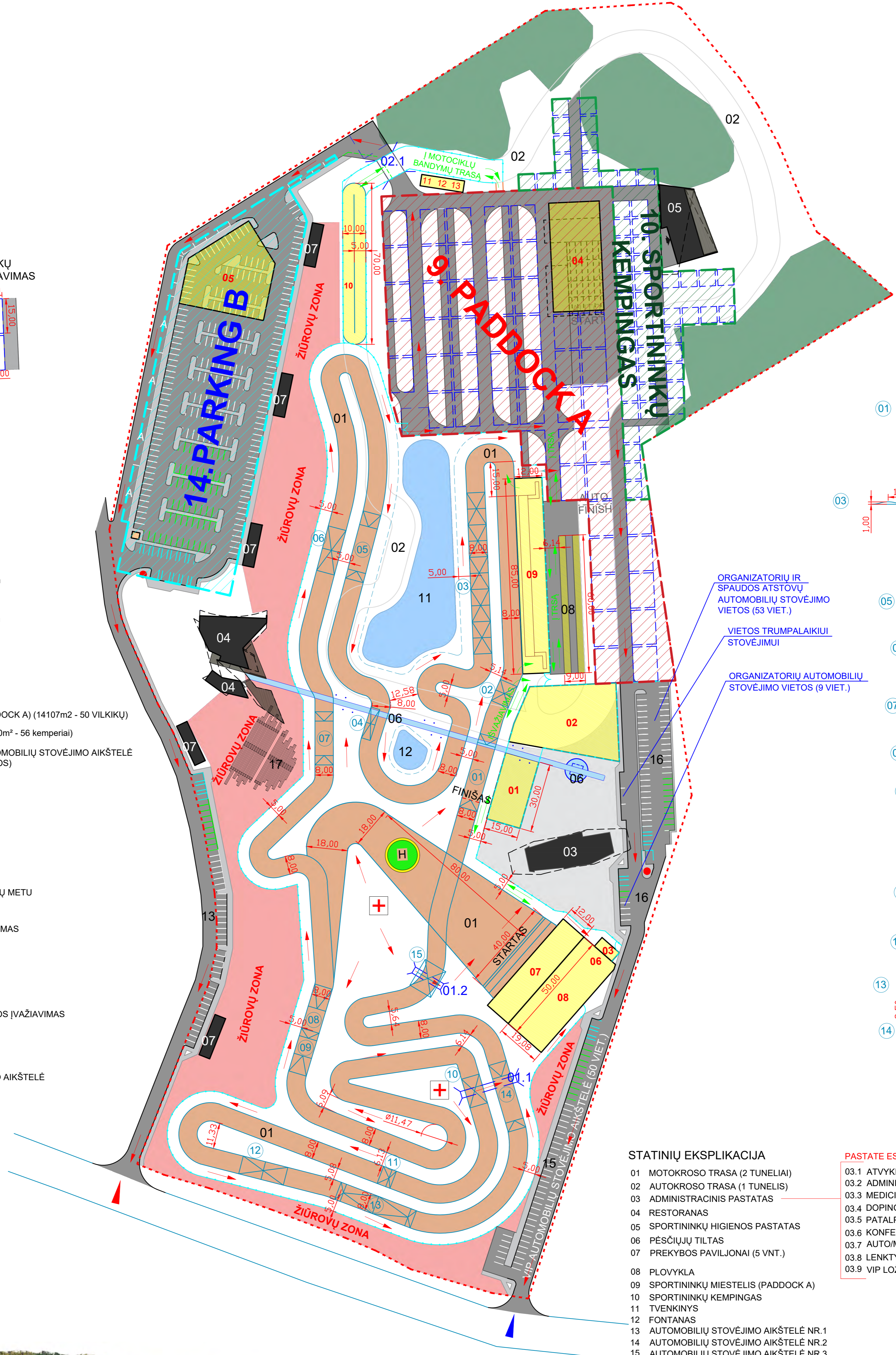

ORGANIZATORIŲ IR SPAUDOS ATSTOVŲ AUTOMOBILIŲ STOVĖJIMO VIETOS (53 VIET.)

VIETOS TRUMPALAIKIU STOVĖJIMUI

ORGANIZATORIŲ AUTOMOBILIŲ STOVĖJIMO VIETOS (9 VIET.)

STATINIŲ EKSPLIKACIJA

- 01 MOTOKROSO TRASA (2 TUNELIAI)
- 02 AUTOKROSO TRASA (1 TUNELIS)
- 03 ADMINISTRACINIS PASTATAS
- 04 RESTORANAS
- 05 SPORTININKŲ HIGIENOS PASTATAS
- 06 PĖSČIŪJŲ TILTAS
- 07 PREKYBOS PAVILJONAI (5 VNT.)
- 08 PLOVYKLA
- 09 SPORTININKŲ MIESTELIS (PADDOCK A)
- 10 SPORTININKŲ KEMPINGAS
- 11 TVENKINYS
- 12 FONTANAS
- 13 AUTOMOBILIŲ STOVĖJIMO AIKŠTELĖ NR.1
- 14 AUTOMOBILIŲ STOVĖJIMO AIKŠTELĖ NR.2
- 15 AUTOMOBILIŲ STOVĖJIMO AIKŠTELĖ NR.3
- 16 AUTOMOBILIŲ STOVĖJIMO AIKŠTELĖ NR.4
- 17 ŽIŪROVŲ TRIBUNA

- PASTATE ESANČIOS VARŽYBINĖS ZONOS:
- 03.1 ATVYKIMO OFISAS
 - 03.2 ADMINISTRACIJOS KABINETAI
 - 03.3 MEDICINOS PUNKTAS/ TRAUMŲ KAMBARYS
 - 03.4 DOPINGO KONTROLĖS PATALPOS
 - 03.5 PATALPOS SPAUDAI IR ŽURNALISTAMS
 - 03.6 KONFERENCIJŲ SALĖS
 - 03.7 AUTOMOTO SPORTO KLUBŲ PATALPOS
 - 03.8 LENKTYNIŲ KOORDINATORIŲ PATALPOS
 - 03.9 VIP LOŽĖ

KITI STATINIAI (VIDAUS KELIAI, PĖSČIŪJŲ TAKAI, ATRAMINĖS SIENUTĖS, GARSO BARJERAI)

MOTOKROSO VARŽYBINĖS ZONOS:

- 01 SEKRETORIATAS, LAIKO FIKSAVIMAS
- 02 TELEVIZIJOS TRANSLIACIJOS TECH. ZONA
- 03 TECHNINĖ KOMISIJA
- 04 TARPTAUTINIŲ VARŽYBŲ ORGANIZATORIŲ ZONA
- 05 TARPTAUTINIŲ VARŽYBŲ ORGANIZATORIŲ REIKMENŲ LAIKYMO ZONA
- 06 UŽDARAS PARKAS
- 07 "SKYBOX" PASTATYMO VIETA
- 08 STARTO LAUKIMO ZONA
- 09 REMONTO IR SIGNALIZACIJOS ZONA
- 10 MOTOCIKLŲ BANDYMIŲ TRASA
- 11 PANAUDOTA ALYVA
- 12 PANAUDOTI FILTRAI
- 13 PANAUDOTOS DETALĖS



| | | | | | |
|----------------------|---|---|---|------------|------------|
| 0 | 2022-12-19 | Laida | | 2022-12-19 | 2022-12-19 |
| | | Išleidimo data | | | |
| | | Laidos statusas. Keitimo priežastis jei taikoma | | | |
| Kval. Patv. Dok. Nr. | BALTICAN | | Statinio projekto pavadinimas | | |
| | UAB "BALTICAN LTD" | | MOTOKROSO IR AUTOKROSO TRASŲ KOMPLEKSO, UTENOS R. SAV., UTENOS SEN., ALIŲ K., PAKALNĖS G. 1A, REKONSTRAVIMO, NAUJOS STATYBOS PROJEKTAS. | | |
| | | | Statinio numeris ir pavadinimas | | |
| A 1698 | PV | T. Pasvenskas | 01.MOTOKROSO TRASA | | |
| A 1698 | PDV/Arch. | T. Pasvenskas | Dokumento pavadinimas | | |
| | Arch. | P. Škėrys | SKLYPO PLANAS. | | |
| | Arch. | A. Kėvisaitė | M 1:1000 | | |
| | | | LAPAS LAPŲ | | |
| LT | Statytojas/užsakovas | | Dokumento žymuo | | |
| | UTENOS RAJONO SAVIVALDYBĖS ADMINISTRACIJA | | 220707 - XX - PP - SP.B.-02 | | 1 1 |



STATINIŲ EKSPLIKACIJA

- 01 MOTOKROSO TRASA (2 TUNELIAI)
- 02 AUTOKROSO TRASA (1 TUNELIS)
- 03 ADMINISTRACINIS PASTATAS
- 04 RESTORANAS
- 05 SPORTININKŲ HIGIENOS PASTATAS
- 06 PĖSČIŲJŲ TILTAS
- 07 PREKYBOS PAVILJONAI (5 VNT.)
- 08 PLOVYKLA
- 09 SPORTININKŲ MIESTELIS (PADDOCK A)
- 10 SPORTININKŲ KEMPINGAS
- 11 TVENKINYS
- 12 FONTANAS
- 13 AUTOMOBILIŲ STOVĖJIMO AIKŠTELĖ NR.1
- 14 AUTOMOBILIŲ STOVĖJIMO AIKŠTELĖ NR.2
- 15 AUTOMOBILIŲ STOVĖJIMO AIKŠTELĖ NR.3
- 16 AUTOMOBILIŲ STOVĖJIMO AIKŠTELĖ NR.4
- 17 ŽIŪROVŲ TRIBUNA

MOTOKROSO VARŽYBINĖS ZONOS:

- 01 TECHNINĖ KOMISIJA
- 02 UŽDARAS PARKAS
- 03 SUVIRINIMO TAŠKAS
- 04 UGNIAGESIŲ IR KITA GELBĖJIMO ĮRANGA
- 05 RUNGTYNIŲ STEBĖJIMO VIETOS MECHANIKAMS
- 06 KURO TIEKIMAS
- 07 PADANGŲ TIEKIMAS
- 08 STARTO LAUKIMO ZONA
- 09 PODIUMAS
- 10 PANAUDOTA ALYVA
- 11 PANAUDOTI FILTRAI
- 12 PANAUDOTOS DETALĖS

SUTARTINIAI ŽYMĖJIMAI

- SKLYPO RIBA
- AUTOKROSO TRASA
- TRASOS ILGIS - 853m
- STARTO TIESIOSIOS PLOTIS - 15m
- DIDŽIAUSIAS PLOTIS - 15m
- MAŽIAUSIAS PLOTIS - 10m
- DANGA - NATŪRALUS GRUNTAS
- STARTO DANGA - ASFALTAS
- MOTOKROSO TRASA
- PASTATAI - STATINIAI
- FUNKCINĖS ZONOS
- SPORTININKŲ MIESTELIS (PADDOCK A) (7272m² - 29 VILKIKŲ)
- SPORTININKŲ KEMPINGAS (2100m² - 29 kempieriai)
- ŽIŪROVŲ ZONA (8017m²)
- MIŠKAS
- PĖSČIŲJŲ TILTAS
- ASFALTO DANGA
- PĖSČIŲJŲ TAKAI
- TVENKINYS, FONTANAS
- DALYVIŲ JUDĖJIMAS
- TUNELIS
- SPORTININKŲ/ ADMINISTRACIJOS ĮVAŽIAVIMAS
- ŽIŪROVŲ ĮVAŽIAVIMAS
- SRAIGTASPARNIO NUSILEIDIMO AIKŠTELĖ
- INFORMACINIS STENDAS
- MEDICINOS PUNKTAS

PASTATE ESANČIOS VARŽYBINĖS ZONOS:

- 03.1 ATVYKIMO OFISAS
- 03.2 ADMINISTRACIJOS KABINETAI
- 03.3 MEDICINOS PUNKTAS/ TRAUMŲ KAMBARYS
- 03.4 DOPINGO KONTROLĖS PATALPOS
- 03.5 PATALPOS SPAUDAI IR ŽURNALISTAMS
- 03.6 KONFERENCIJŲ SALES
- 03.7 AUTO/MOTO SPORTO KLUBŲ PATALPOS
- 03.8 LENKTYNIŲ KOORDINATORIŲ PATALPOS
- 03.9 VIP LOŽĖ

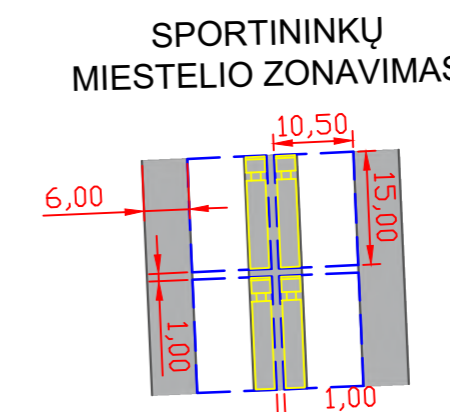
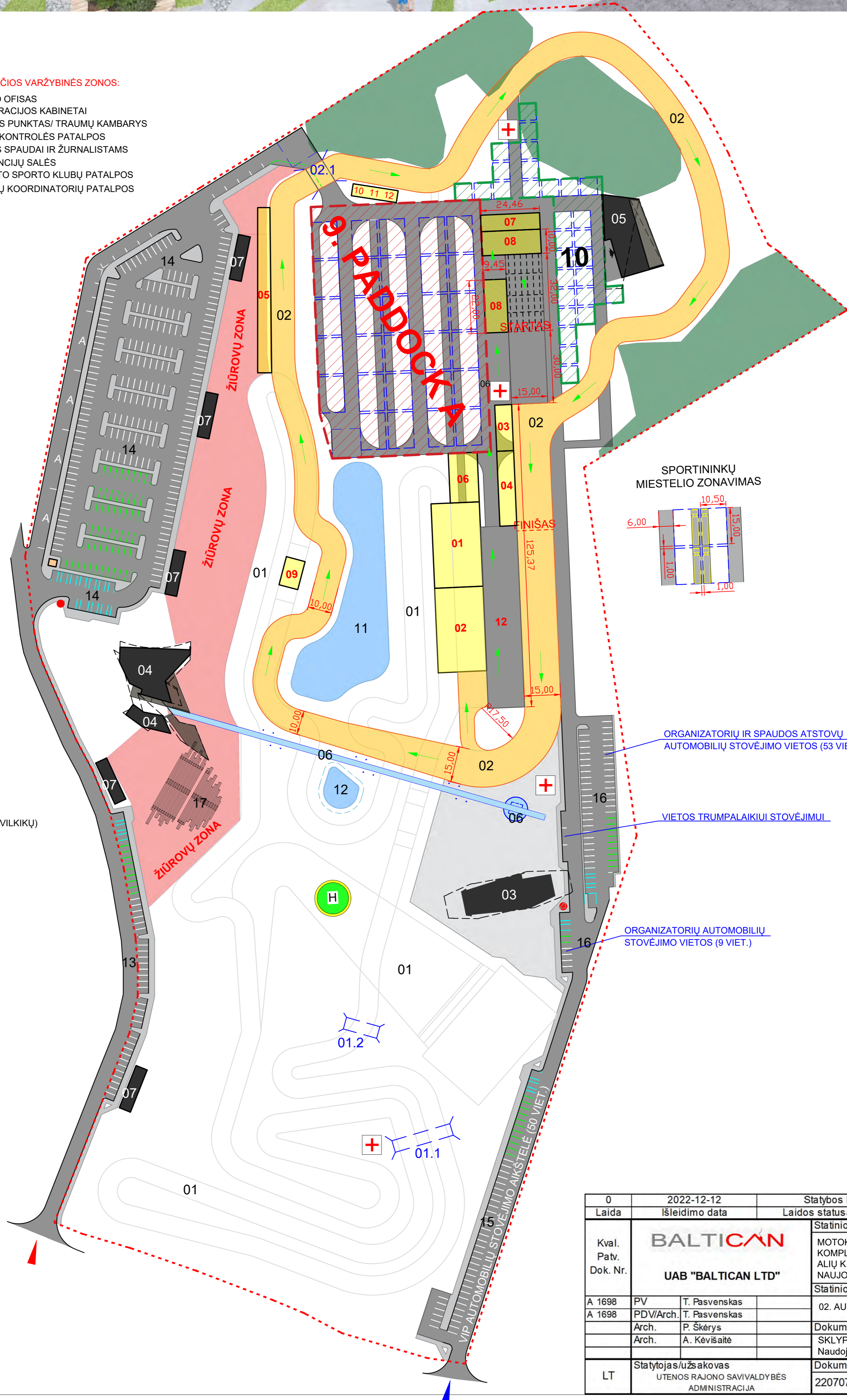

ORGANIZATORIŲ IR SPAUDOS ATSTOVŲ AUTOMOBILIŲ STOVĖJIMO VIETOS (53 VIET.)

VIETOS TRUMPALAIKIUI STOVĖJIMUI

ORGANIZATORIŲ AUTOMOBILIŲ STOVĖJIMO VIETOS (9 VIET.)

| | | | |
|----------------------|--|---|---|
| 0 | 2022-12-12 | Statybos leidimui ir statybos darbams | |
| Laida | Išleidimo data | Laidos statusas. Keitimo priežastis jei taikoma | |
| Kval. Patv. Dok. Nr. | <p>BALTICAN</p> <p>UAB "BALTICAN LTD"</p> | | <p>Statinio projekto pavadinimas</p> <p>MOTOKROSO IR AUTOKROSO TRASŲ KOMPLEKSO, UTENOS R. SAV., UTENOS SEN., ALIŲ K., PAKALNĖS G. 1A, REKONSTRAVIMO, NAUJOS STATYBOS PROJEKTAS.</p> <p>Statinio numeris ir pavadinimas</p> <p>02. AUTOKROSO TRASA</p> |
| A 1698 | PV | T. Pasvenskas | LADA |
| A 1698 | PDV/Arch. | T. Pasvenskas | 0 |
| | Arch. | P. Škėrys | Dokumento pavadinimas |
| | Arch. | A. Kevišaite | SKLYPO PLANAS. |
| | | | M 1:1000 |
| | | | Naudojimas autokrosui |
| LT | Statytojas/užsakovas | UTENOS RAJONO SAVIVALDYBĖS ADMINISTRACIJA | LAPAS LAPŲ |
| | Dokumento žymuo | 220707 - XX - PP - SP.B.-03 | 1 1 |

+5.000
+4.620
+3.820
+2.500
+1.800
+0.000
-0.45



VAKARINIS FASADAS

+4.520
+3.900
+2.200
+1.600
+0.130
-0.970



STATINIŲ EKSPLIKACIJA:

- 04 RESTORANAS
- 06 PĖSČIŲJŲ TILTAS
- 07 PREKYBOS PAVILJONAI (5 VNT.)
- 14 AUTOMOBILIŲ STOVĖJIMO AIKŠTELĖ NR.2
- 17 ŽIŪROVŲ TRIBŪNA

SUTARTINIAI ŽYMĖJIMAI:

- SKLYPO RIBA
- 03 PASTATAI - STATINIAI
- TERASINIŲ LENTŲ DANGA
- ▲ ĮĖJIMAI Į PASTATĄ
- VEJA
- BETONO DANGA
- GRANITO PLOKŠTĖS
- GĖLYNAI
- SUOLIUKAI
- STOGO PROJEKCIJOS KONTŪRAS
- ŽMONIŲ SU NEGALIA AUTOMOBILIŲ STOVĖJIMO VIETA

PASTATO VIETA SKLYPE SU APLINKA M 1:250



| | | | |
|----------------------|--|---|---|
| 0 | 2022-12-12 | Statybos leidimui ir statybos darbams | |
| Laida | Išleidimo data | Laidos statusas. Keitimo priežastis jei taikoma | |
| Kval. Patv. Dok. Nr. | BALTICAN UAB "BALTICAN LTD" | | |
| A 1698 | PV | T. Pasvenskas | Statinio projekto pavadinimas |
| A 1698 | PDV/Arch | T. Pasvenskas | MOTOKROSO IR AUTOKROSO TRASŲ KOMPLEKSO, UTENOS R. SAV., UTENOS SEN., ALIŲ K., PAKALNĖS G. 1A, REKONSTRAVIMO, NAUJOS STATYBOS PROJEKTAS. |
| | Arch. | P. Škėrys | Statinio numeris ir pavadinimas |
| | Arch. | A. Kėvišaitė | 04. RESTORANAS |
| | | | Dokumento pavadinimas |
| | | | RESTORANAS. DETALIZACIJA |
| | | | LAPAS LAPŲ |
| LT | Statytojas/užsakovas | Utenos rajono savivaldybės administracija | Dokumento žymuo |
| | | | 220707 - 04 - PP - SAB.-01 |
| | | | 1 3 |

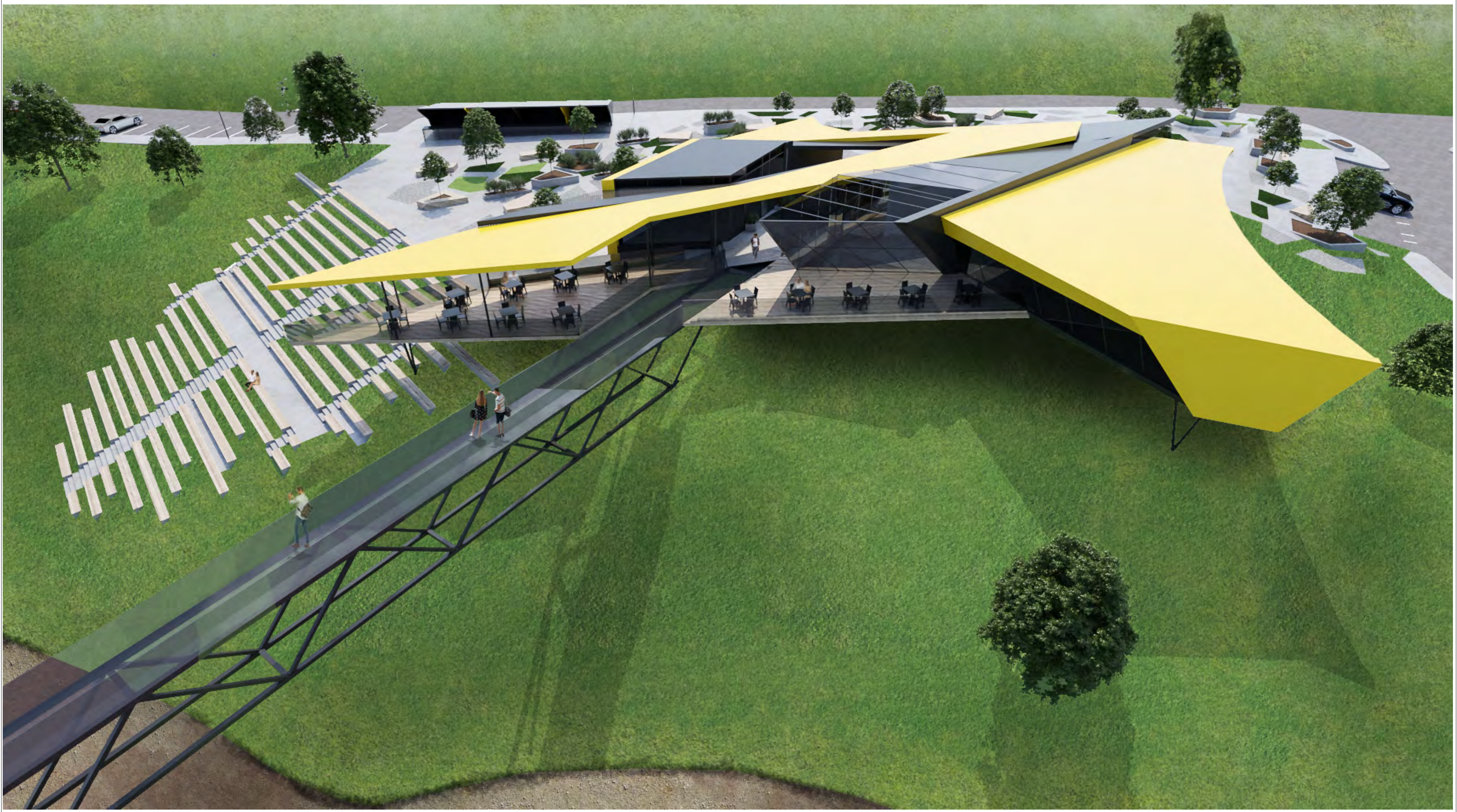

RYTINIS FASADAS

| RESTORANO PATALPŲ EKSPLIKACIJA | | |
|--------------------------------|------------------------------------|----------------|
| NR. | PATALPOS PAVADINIMAS | m ² |
| 101 | TAMBŪRAS | 6,31 |
| 102 | RESTORANO SALĖ | 180,01 |
| 103 | BARAS | 14,83 |
| 104 | VIRTUVĖ | 60,24 |
| 105 | KONDITERIJOS GAM. PATALPA | 4,49 |
| 106 | ŠALDYTUVAS | 3,44 |
| 107 | KORIDORIUS | 14,90 |
| 108 | DARŽOVIŲ PIRMINIO PARUŠIMO PATALPA | 7,64 |
| 109 | DARŽOVIŲ SANDELIS | 4,73 |
| 110 | SANDELIS | 2,99 |
| 111 | PERSONALO SAN. MAZGAS | 2,99 |
| 112 | PERSONALO PERSIRENGIMO PATALPA | 7,54 |
| 113 | MAISTO ATLIKŲ PATALPA | 2,57 |
| 114 | NEAPDORŲŲ ŽALIAVŲ SANDELIS | 3,73 |
| 115 | SANDELIS | 5,30 |
| 116 | VIRTUVĖS VEDĖJO PATALPA | 4,71 |
| 117 | MOTERŲ PRAUSYKLA | 5,71 |
| 118 | MOTERŲ SAN. MAZGAS | 7,12 |
| 119 | ŽN SAN. MAZGAS | 4,84 |
| 120 | VYRŲ SAN. MAZGAS | 6,01 |
| 121 | VYRŲ PRAUSYKLA | 5,74 |
| 122 | SUVENYRŲ PARDUOTUVĖS PREKYBOS SALE | 62,57 |
| 123 | SUVENYRŲ PARDUOTUVĖS SANDELIS | 18,04 |
| VIŠO: | | 449,35 |

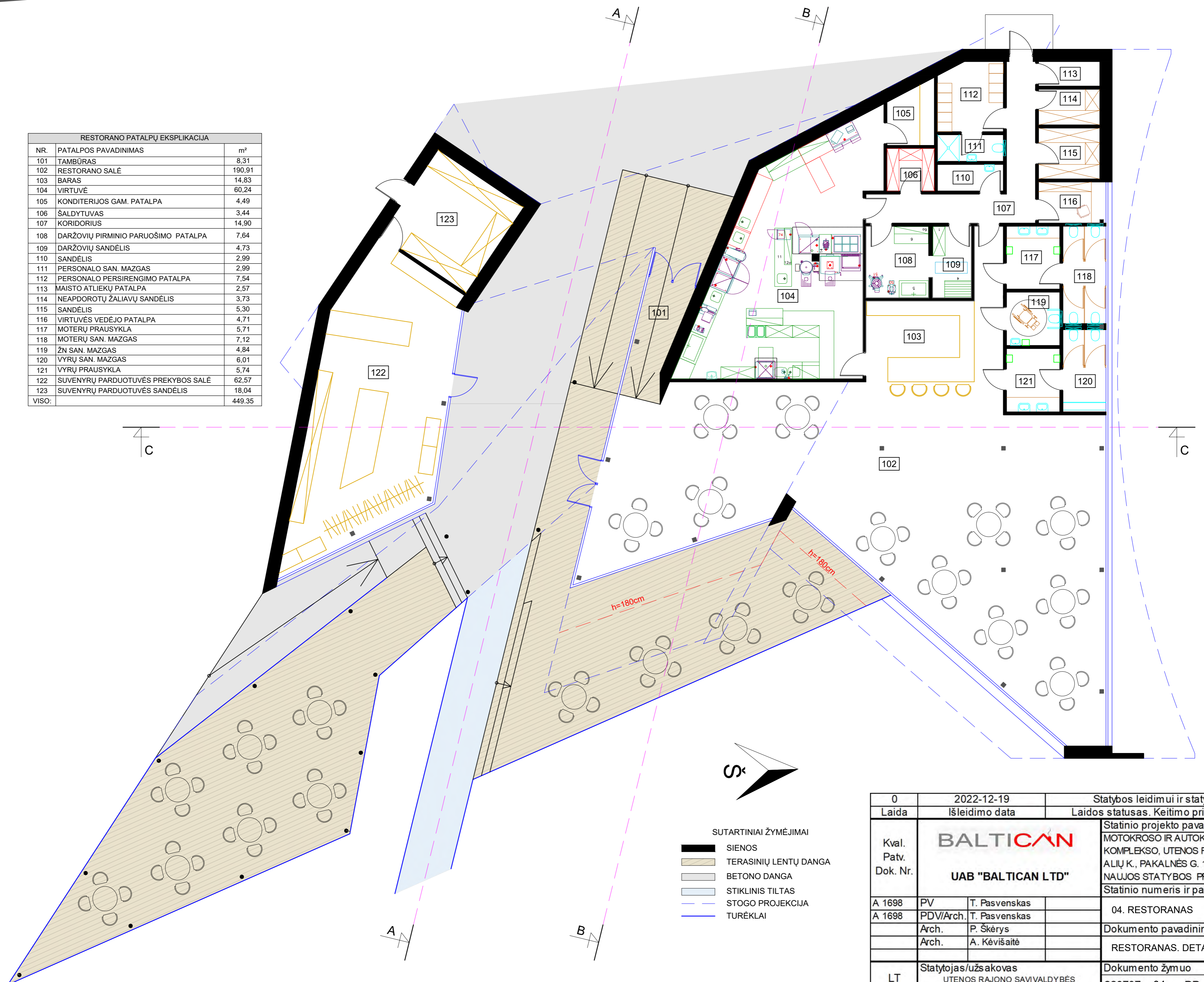

- SUTARTINIAI ŽYMĖJIMAI
- SIENOS
 - TERASINIŲ LENTŲ DANGA
 - BETONO DANGA
 - STIKLINIS TILTAS
 - STOGO PROJEKCIJA
 - TUREKLAI

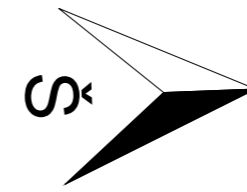

| | | | |
|----------------------|---------------------------|---|----------------------------|
| 0 | 2022-12-19 | Statybos leidimui ir statybos darbams | |
| Laida | Išleidimo data | Laidos statusas. Keitimo priežastis jei taikoma | |
| Kval. Patv. Dok. Nr. | BALTICAN | Statinio projekto pavadinimas | |
| | UAB "BALTICAN LTD" | MOTOKROŠIO IR AUTOKROŠIO TRASŲ KOMPLEKSO, UTENOS R. SAV., UTENOS SEN., ALIJK. PAKALNĖS G. 1A, REKONSTRAVIMO, NAUJOS STATYBOS PROJEKTAS. | |
| | | Statinio numeris ir pavadinimas | |
| A 1698 | PV | T. Pasvenskas | 04. RESTORANAS |
| A 1698 | PDV/Arch. | T. Pasvenskas | Dokumento pavadinimas |
| | Arch. | P. Škėrys | RESTORANAS. DETALIZACIJA |
| | Arch. | A. Kėvišaitė | LAPAS LAPŲ |
| LT | Statytojas/užsakovas | UTENOS RAJONO SAVIVALDYBĖS ADMINISTRACIJA | Dokumento žymuo |
| | | | 220707 - 04 - PP - SAB.-02 |
| | | | 2 3 |

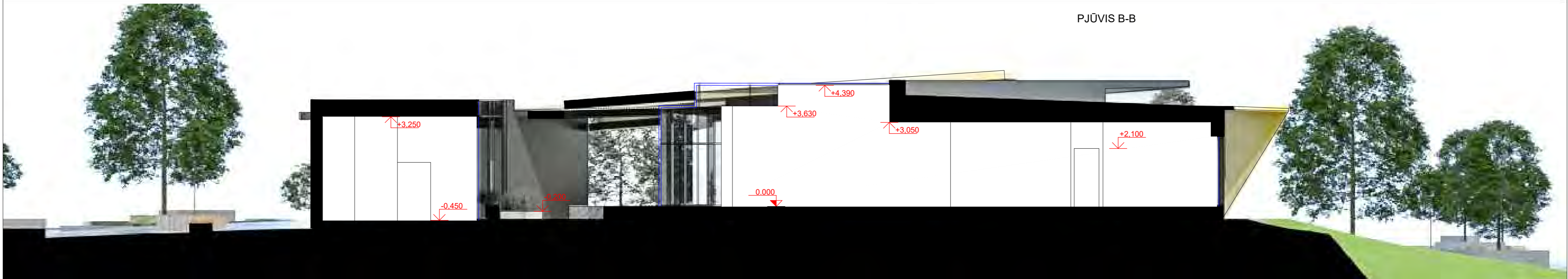
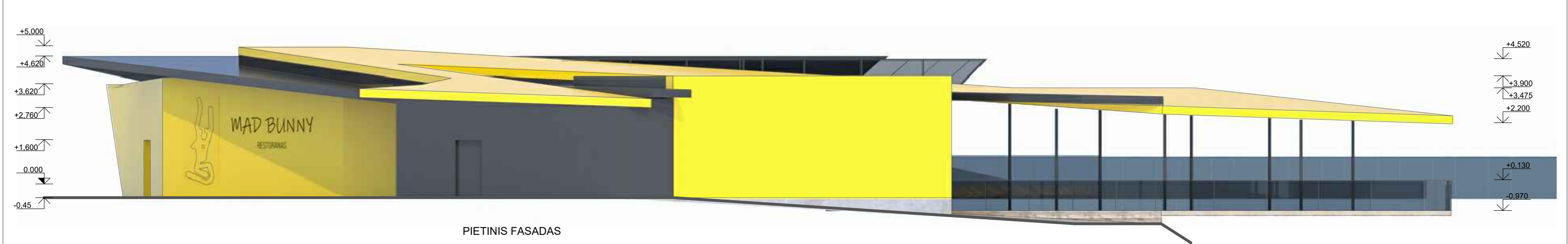
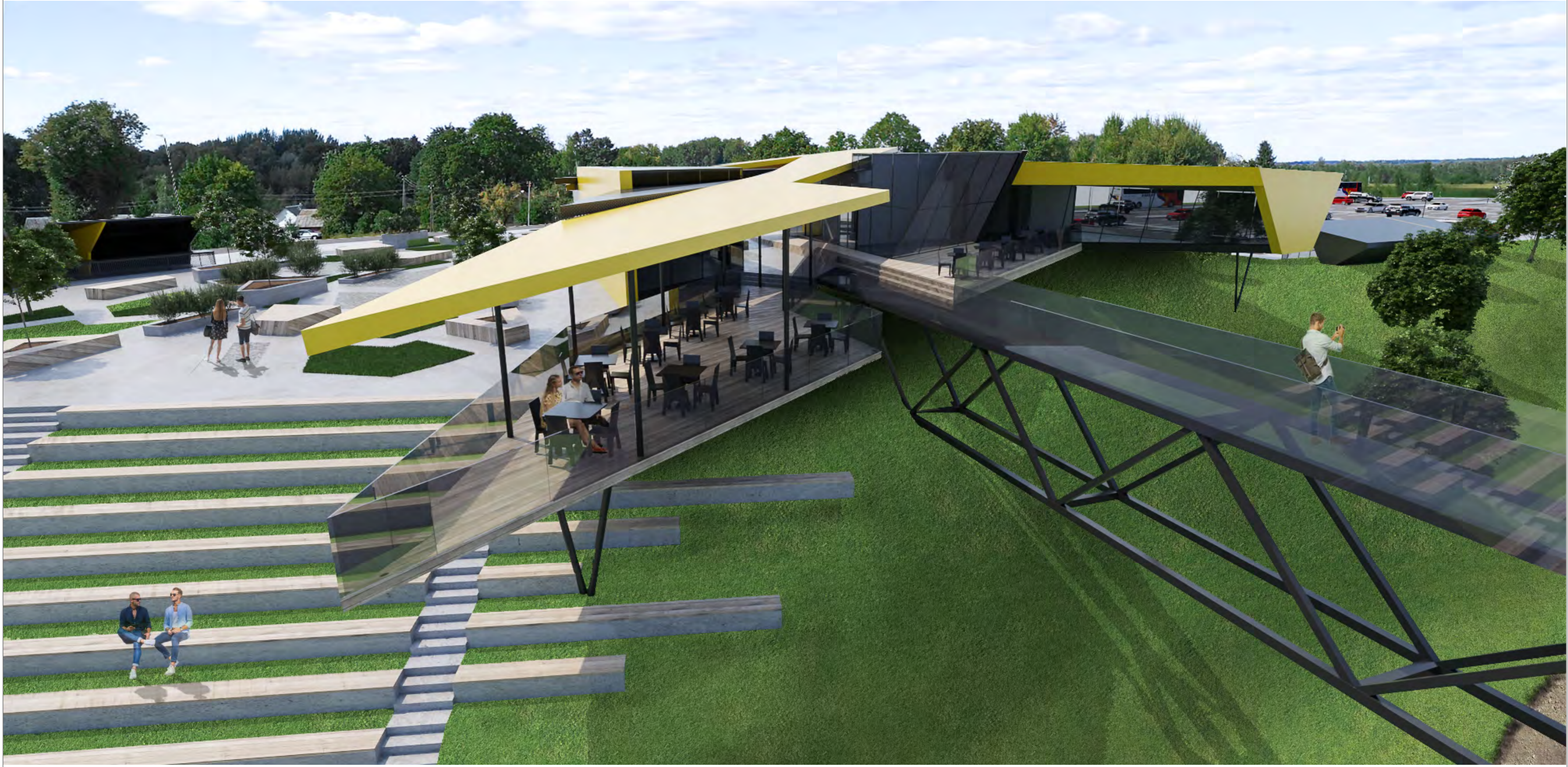

| | | | |
|----------------------|--|---|---|
| 0 | 2022-12-12 | Statybos leidimui ir statybos darbams | |
| Laida | Išleidimo data | Laidos statusas. Keitimo priežastis jei taikoma | |
| Kval. Patv. Dok. Nr. | BALTICAN | | Statinio projekto pavadinimas |
| | UAB "BALTICAN LTD" | | MOTOKROŠIO IR AUTOKROŠO TRASŲ KOMPLEKSO, UTENOS R. SAV., UTENOS SEN. ALIŲ K., PAKALNĖS G. 1A, REKONSTRAVIMO, NAUJOS STATYBOS PROJEKTAS. |
| A 1698 | PV | T. Pasvenskas | Statinio numeris ir pavadinimas |
| A 1698 | PDV/Arch. | T. Pasvenskas | 04. RESTORANAS |
| | Arch. | P. Škėrys | Dokumento pavadinimas |
| | Arch. | A. Kėvišaitė | RESTORANAS. DETALIZACIJA |
| LT | Statytojas/užsakovas UTENOS RAJONO SAVIVALDYBĖS ADMINISTRACIJA | | Dokumento žymuo |
| | | | 220707 - 04 - PP - SAB.-03 |
| | | | LAPAS LAPŲ |
| | | | 3 3 |

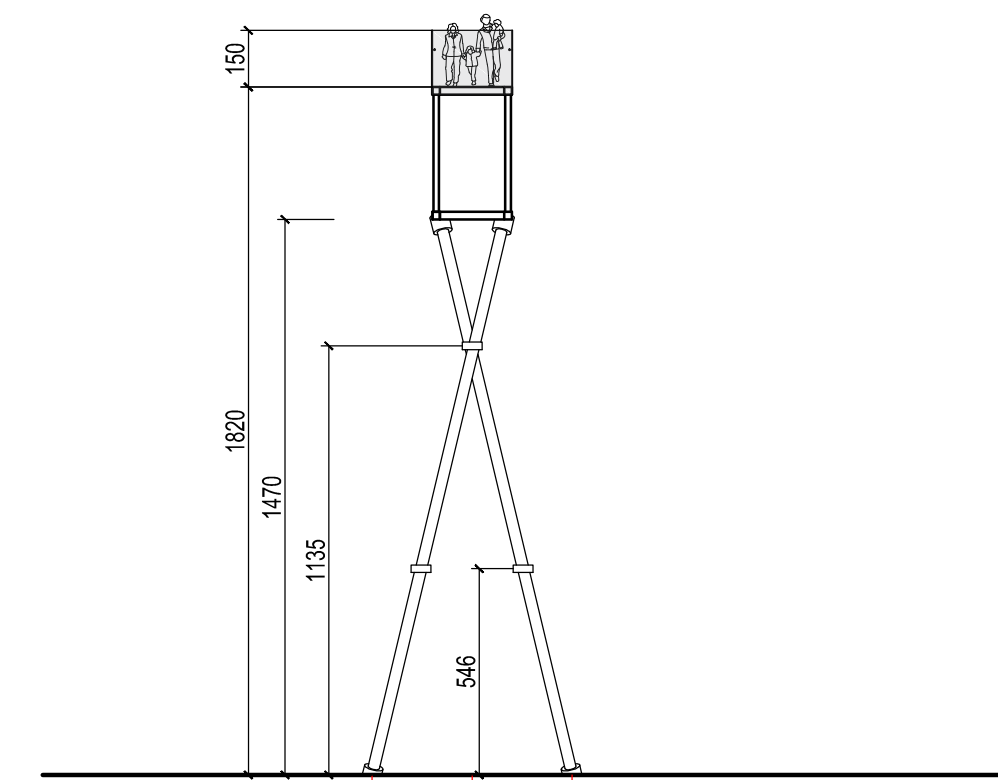
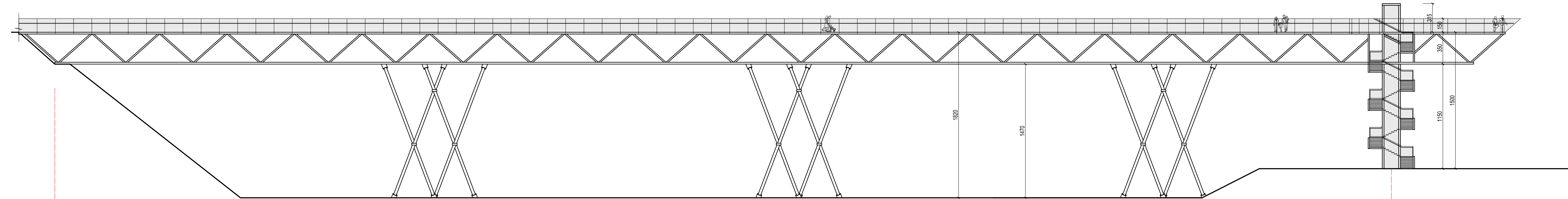

PJŪVIS A-A M1:200

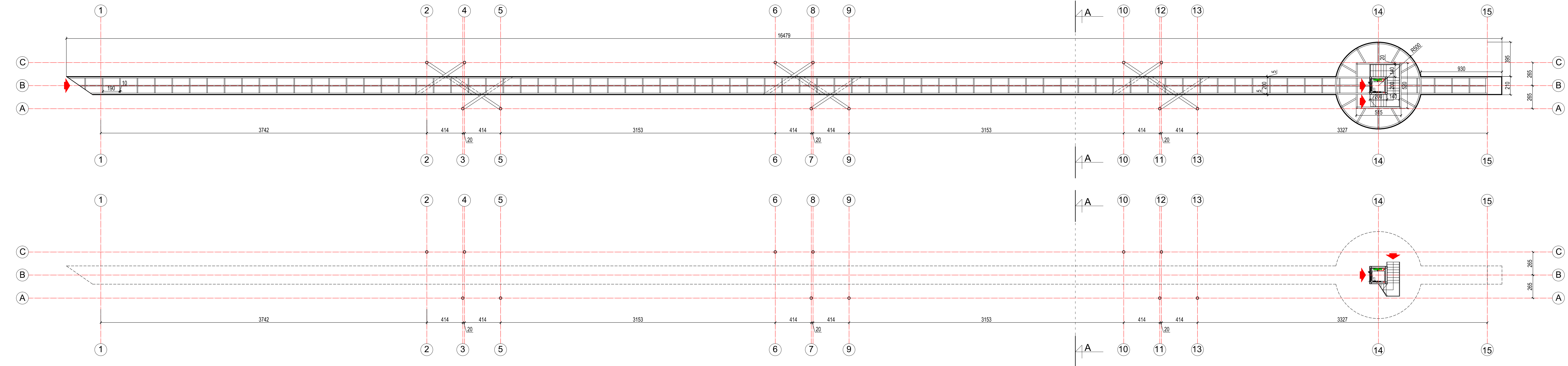

SUTARTINIAI ŽYMĖJIMAI
 ————— METALO KONSTRUKCIJOS
 ■■■■■ SKAIDRUS STIKLAS

| RODIKLIAI | | |
|-----------|------------------|--------|
| NR. | PAVADINIMAS | m² |
| 01 | UŽSTATYMO PLOTAS | 6,14 |
| 02 | ILGIS | 165,00 |
| 03 | AUKŠTIS | 18,20 |

| 0 | 2022-12-12 | Statybos leidimui ir statybos darbams | | | | |
|----------------------------|---|--|-----------------------|-------|-----------|---------|
| Laida | Išleidimo data | Laidos statusas. Keitimo priežastis jei taikoma | | | | |
| Kval. Patv. Dok. Nr. | BALTICAN | Statinio projekto pavadinimas | | | | |
| | | MOTOKROSO IR AUTOKROSO TRASŲ KOMPLEKSO, UTENOS R. SAV., UTENOS SEN. ALIŲ K., PAKALNĖS G. 1A, REKONSTRAVIMO, NAUJOS STATYBOS PROJEKTAS. | | | | |
| | | Statinio numeris ir pavadinimas | | | | |
| A 1698 | PV | T. Pasvenskas | 06. PĖSČIŪJŲ TILTAS | | | |
| A 1698 | PDV/Arch. | T. Pasvenskas | Dokumento pavadinimas | LAIDA | | |
| | Arch. | P. Škėrys | | | BRĖŽINIAI | M 1:200 |
| | Arch. | A. Kėvišaitė | | | 0 | |
| LT | Statytojas/užsakovas | Dokumento žymuo | | LAPAS | | |
| | UTENOS RAJONO SAVIVALDYBĖS ADMINISTRACIJA | 220707 - 06 - PP - SA.B.-01 | | LAPŲ | | |
| | | | | 1 | | |
| | | | | 1 | | |



PASTATO VIZUALIZACIJA

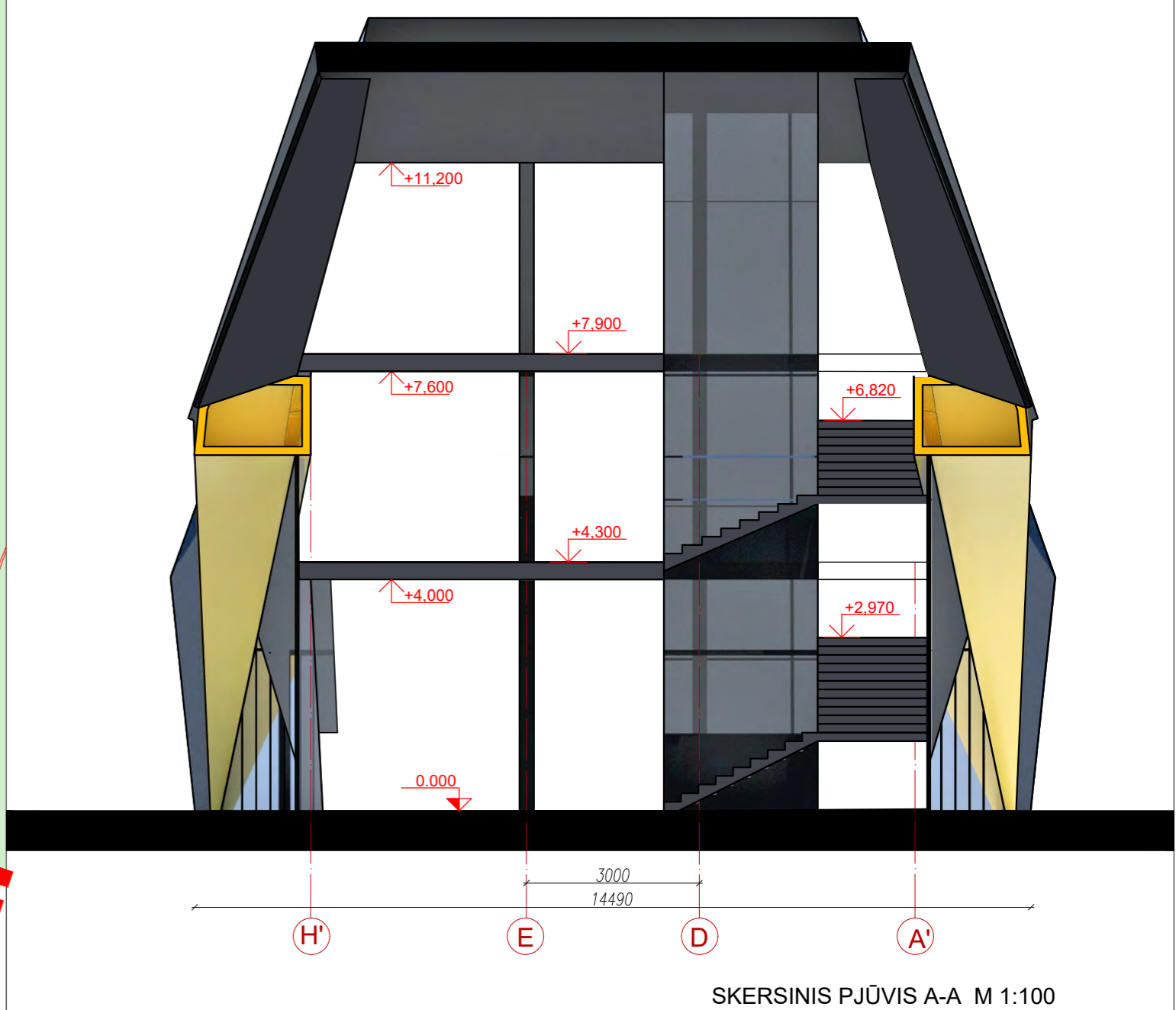
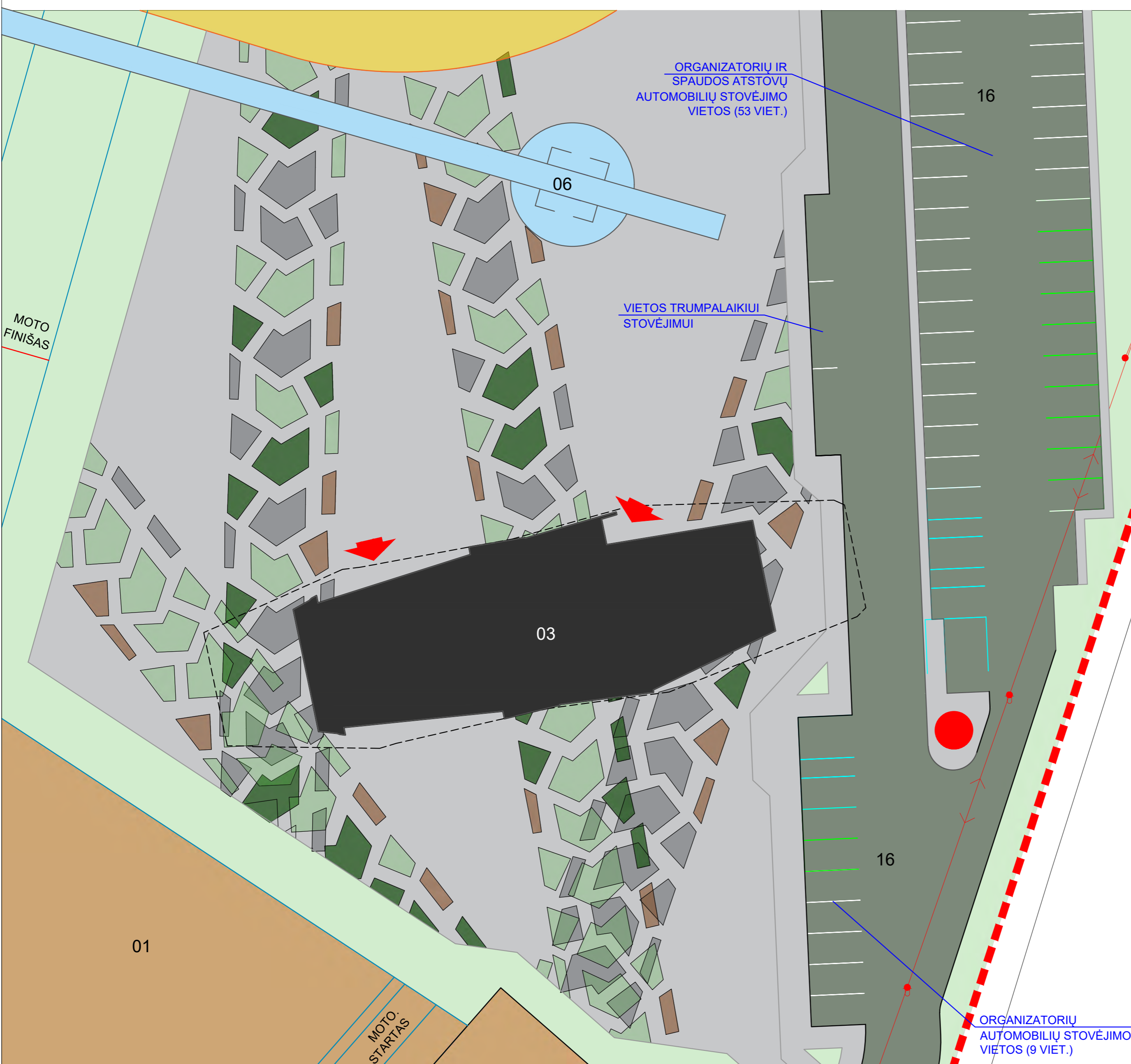
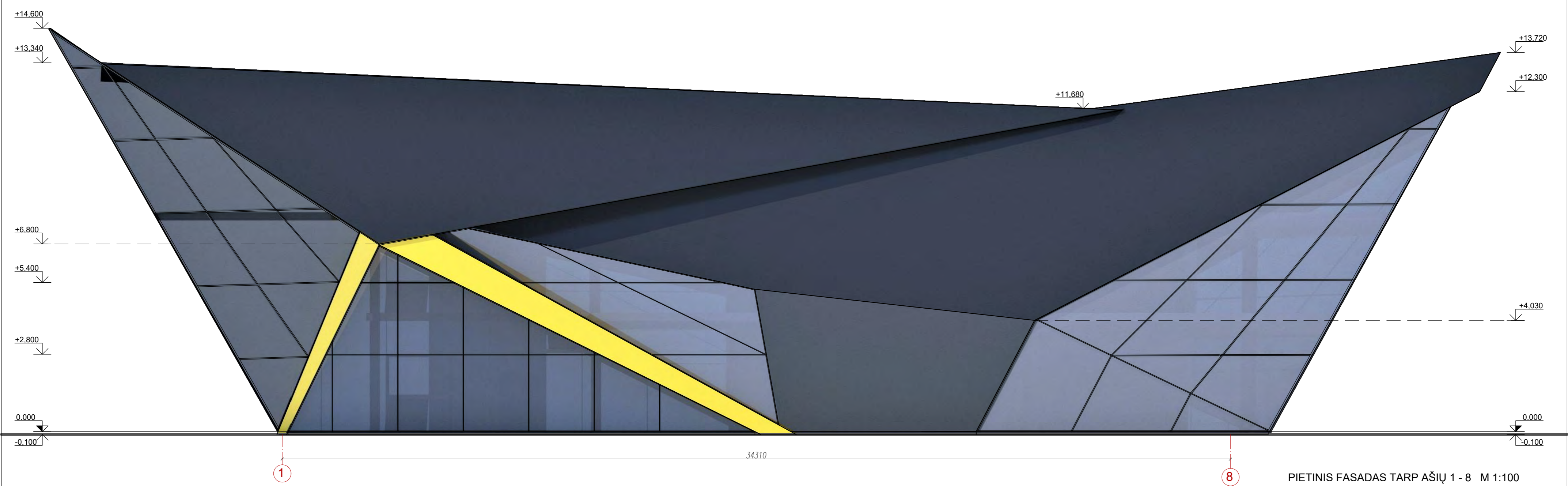

SUTARTINIAI ŽYMĖJIMAI:

- SKLYPO RIBA
- 03 PASTATAI
- VEJA
- BETONO DANGA
- AUTOMOBILIŲ STOVĖJIMO VIETA
- ELEKTROMOBILIŲ STOVĖJIMO VIETA
- ŽMONIŲ SU NEGALIA AUTOMOBILIŲ STOVĖJIMO VIETA
- ↓ ĮĖJIMAI | PASTATĄ
- GRANITO PLOKŠTĖS
- GĖLYNAI
- SUOLIUKAI

| 0 | 2022-12-12 | | Statybos leidimui ir statybos darbams | |
|----------------------|---|---|--|------------|
| Laida | Išleidimo data | Laidos statusas. Keitimo priežastis jei taikoma | | |
| Kval. Patv. Dok. Nr. | BALTICAN | | Statinio projekto pavadinimas | |
| | UAB "BALTICAN LTD" | | MOTOKROSO IR AUTOKROSO TRASŲ KOMPLEKSO, UTENOS R. SAV., UTENOS SEN. ALIŲ K., PAKALNĖS G. 1A, REKONSTRAVIMO, NAUJOS STATYBOS PROJEKTAS. | |
| A 1698 | PV | T. Pasvenskas | Statinio numeris ir pavadinimas | |
| A 1698 | PDV/Arch. | T. Pasvenskas | 03. ADMINISTRACINIS PASTATAS | |
| | Arch. | P. Škėrys | Dokumento pavadinimas | |
| | Arch. | A. Kėvišaitė | ADMINISTRACINIS PASTATAS. DETALIZACIJA | |
| LT | Statytojas/užsakovas | Dokumento žymuo | | LAPAS LAPŲ |
| | UTENOS RAJONO SAVIVALDYBĖS ADMINISTRACIJA | 220707 - 03 - PP - SAB.-03 | | 1 3 |

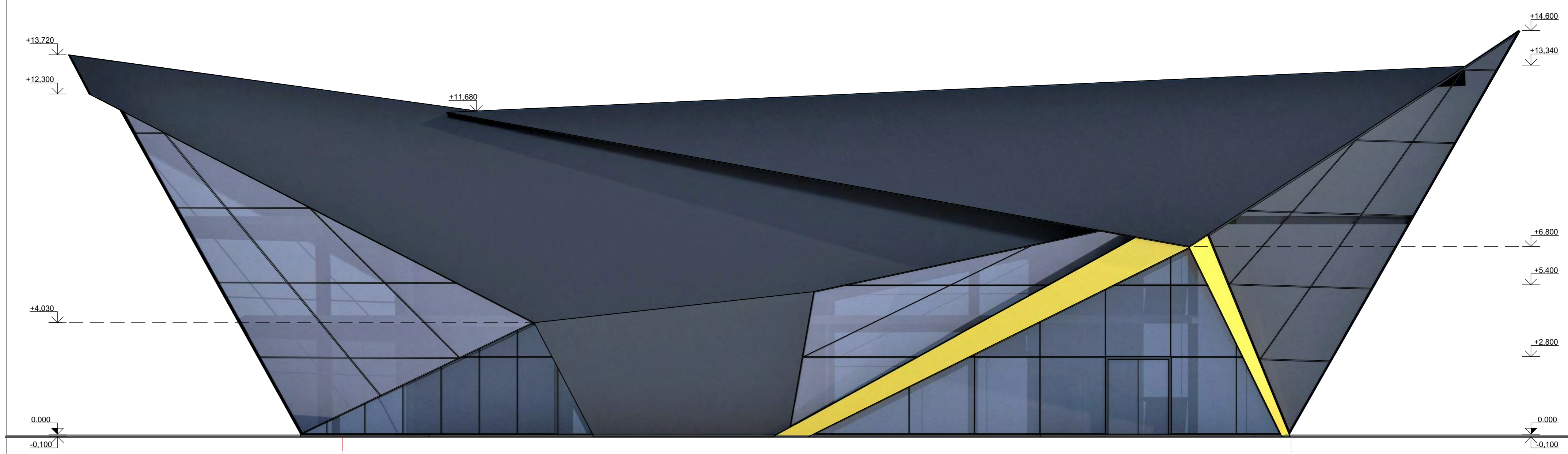

ŠIAURINIS FASADAS TARP AŠIŲ 8 - 1 M 1:100

1 A.

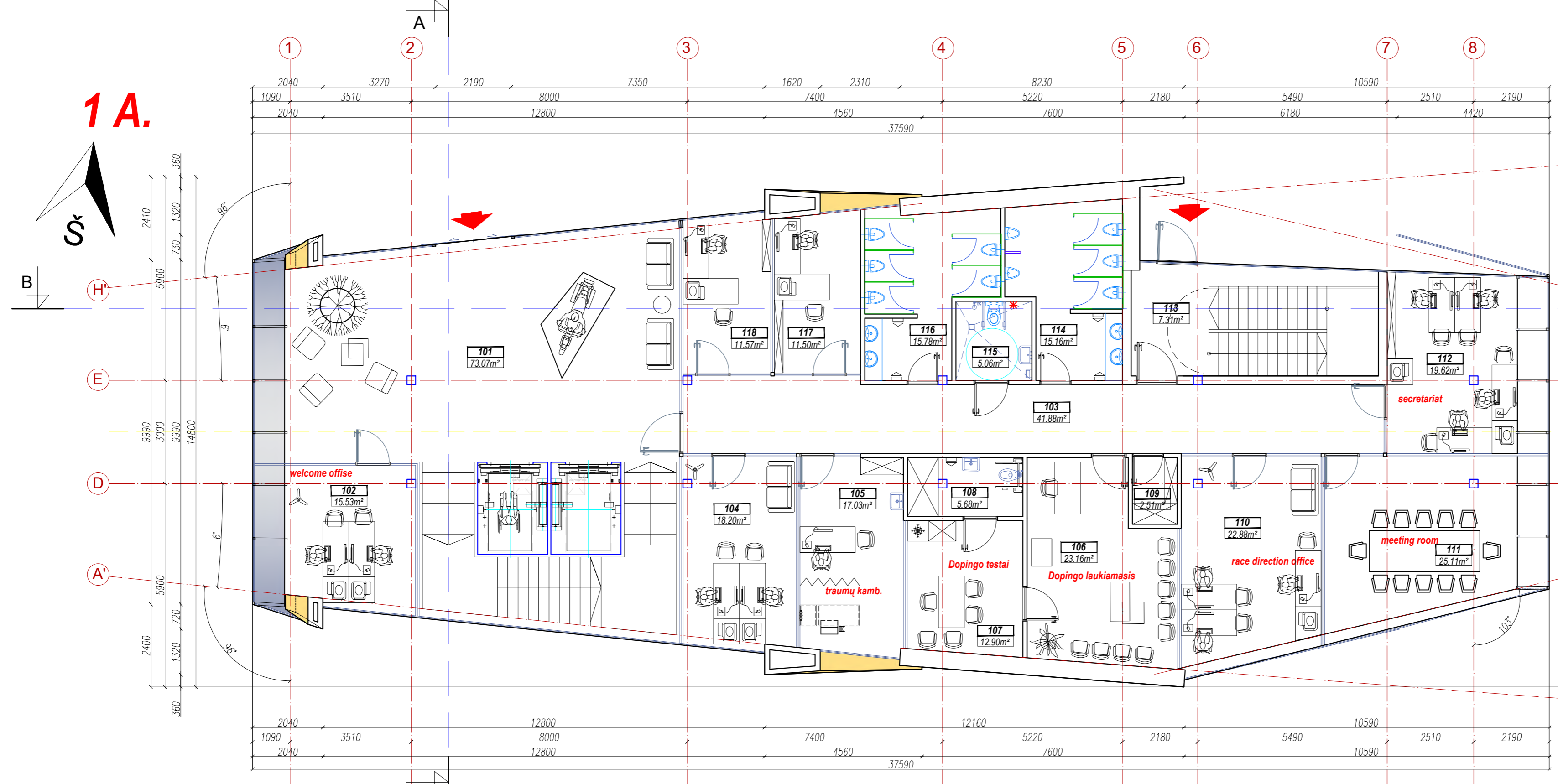

| PATALPŲ EKSPLIKACIJA | | |
|-------------------------------|--------------------------------|------------------------|
| Nr. | PATALPOS PAVADINIMAS | PLOTAS, m ² |
| PIRMAS AUKŠTAS | | |
| 101 | ĮEJIMO HOLAS | 73,07 |
| 102 | ATVYKIMO OFISAS | 15,53 |
| 103 | KORIDORIUS | 41,88 |
| 104 | KABINETAS | 18,20 |
| 105 | KABINETAS | 17,03 |
| 106 | DOPINGO KONTROLĖS LAUKIMO PAT. | 23,16 |
| 107 | DOPINGO KONTROLĖS KABINETAS | 12,90 |
| 108 | DOPINGO KONTROLĖS WC | 5,68 |
| 109 | VALYTOJOS SANDELUKAS | 2,51 |
| 110 | KABINETAS | 22,88 |
| 111 | KONFERENCIJŲ KAMBARYS | 25,11 |
| 112 | KABINETAS | 19,62 |
| 113 | LAIPTINĖ | 7,31 |
| 114 | VYRŲ WC | 15,16 |
| 115 | ŽN WC | 5,06 |
| 116 | MOTERŲ WC | 15,78 |
| 117 | KABINETAS | 11,50 |
| 118 | KABINETAS | 11,57 |
| BENDRAS PLOTAS | | 343,95 |
| PASTATO BENDRAS PLOTAS | | 1071,90 |

PIRMO AUKŠTO PLANAS M 1:100

2 A.

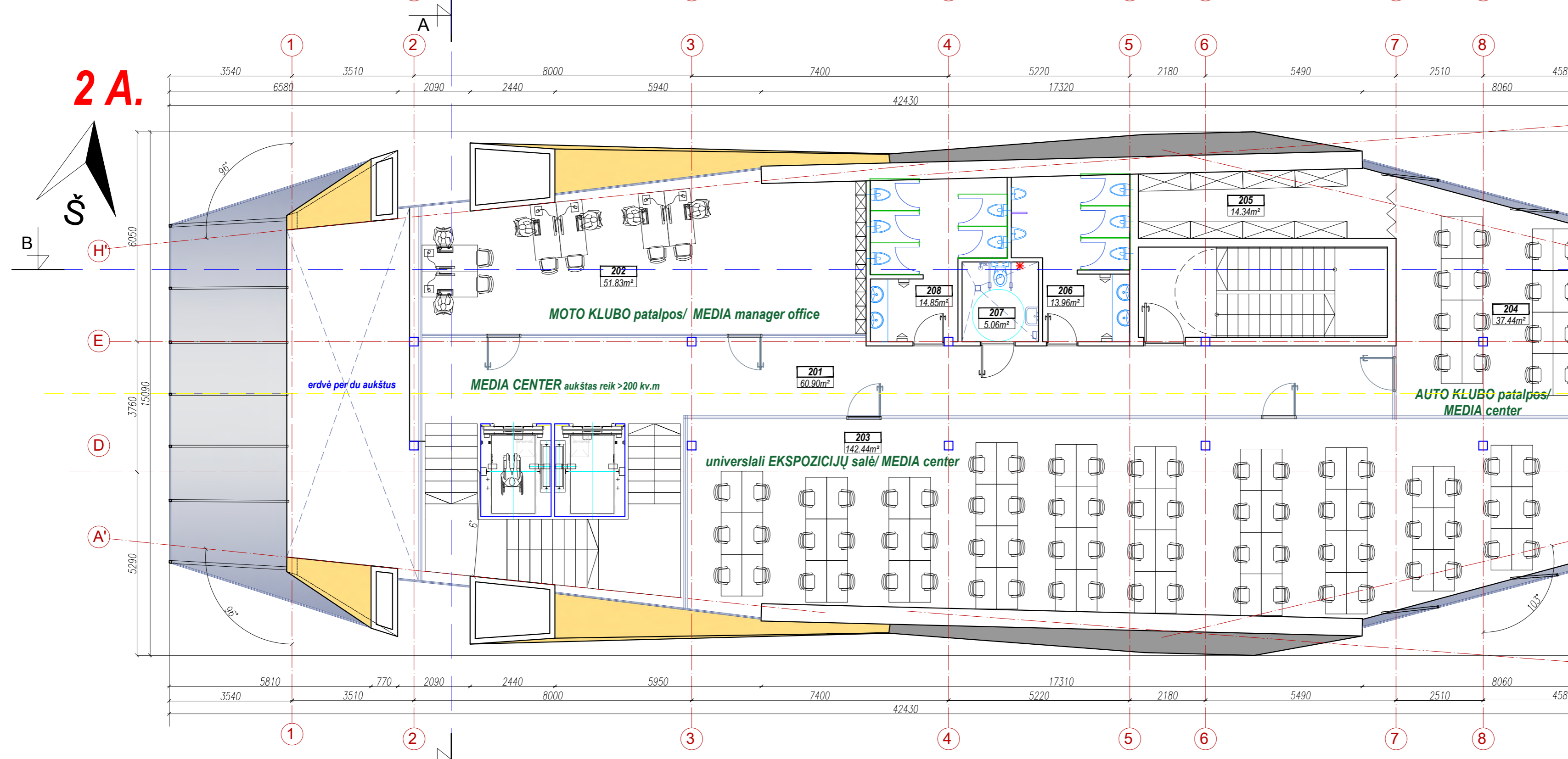

ANTRO AUKŠTO PLANAS M 1:100

| PATALPŲ EKSPLIKACIJA | | |
|-----------------------|--|------------------------|
| Nr. | PATALPOS PAVADINIMAS | PLOTAS, m ² |
| ANTRAS AUKŠTAS | | |
| 201 | HOLAS | 60,90 |
| 202 | KABINETAS | 51,83 |
| 203 | KONVERTUOJAMA EKSPONICIJŲ SALĖ/ MEDIA KAMBARYS | 142,44 |
| 204 | KABINETAS | 37,44 |
| 205 | PAGALBINĖ PATALPA | 14,34 |
| 206 | VYRŲ WC | 13,96 |
| 207 | ŽN WC | 5,06 |
| 208 | MOTERŲ WC | 14,85 |
| BENDRAS PLOTAS | | 340,82 |

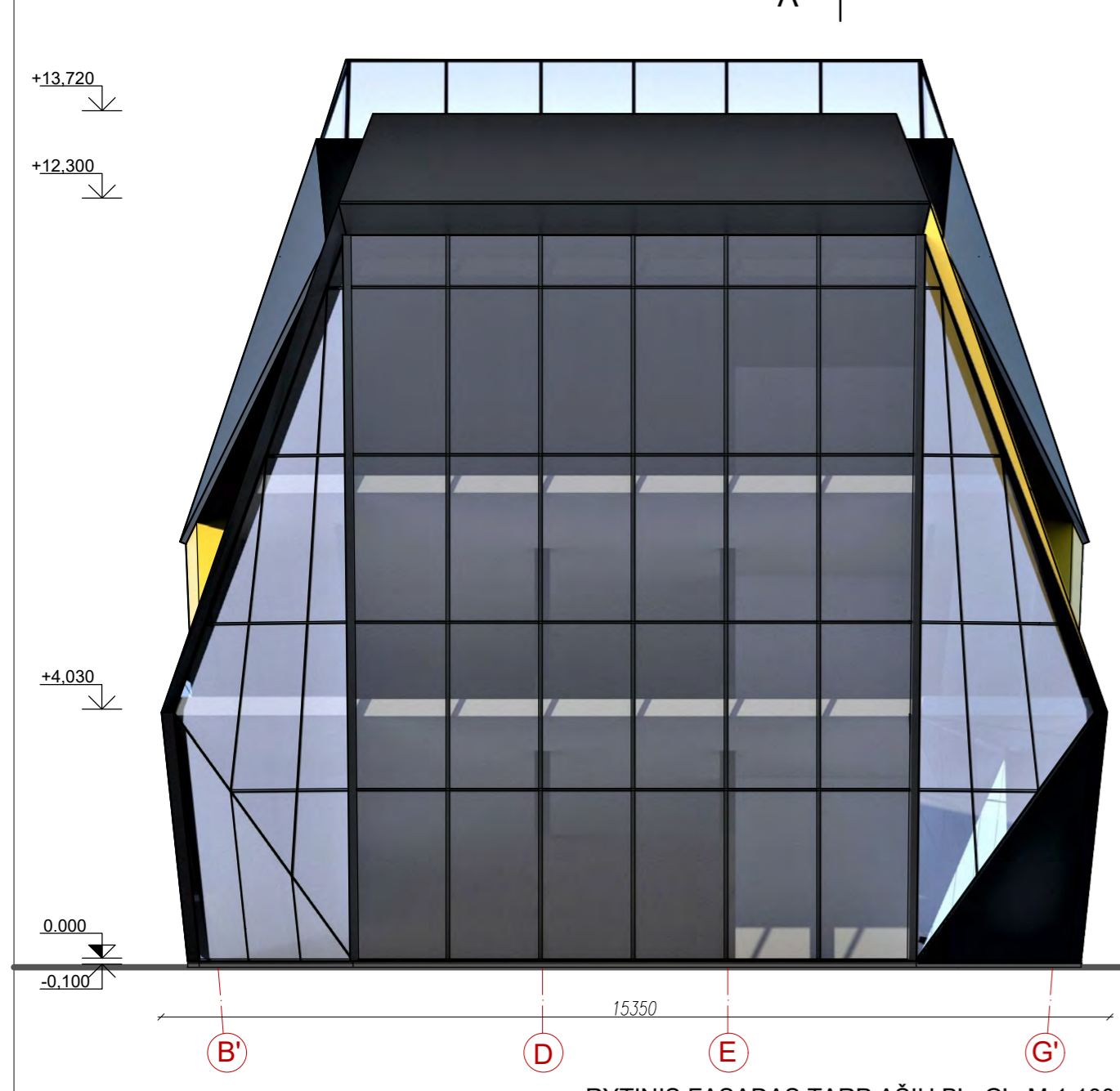

RYTINIS FASADAS TARP AŠIŲ B' - G' M 1:100

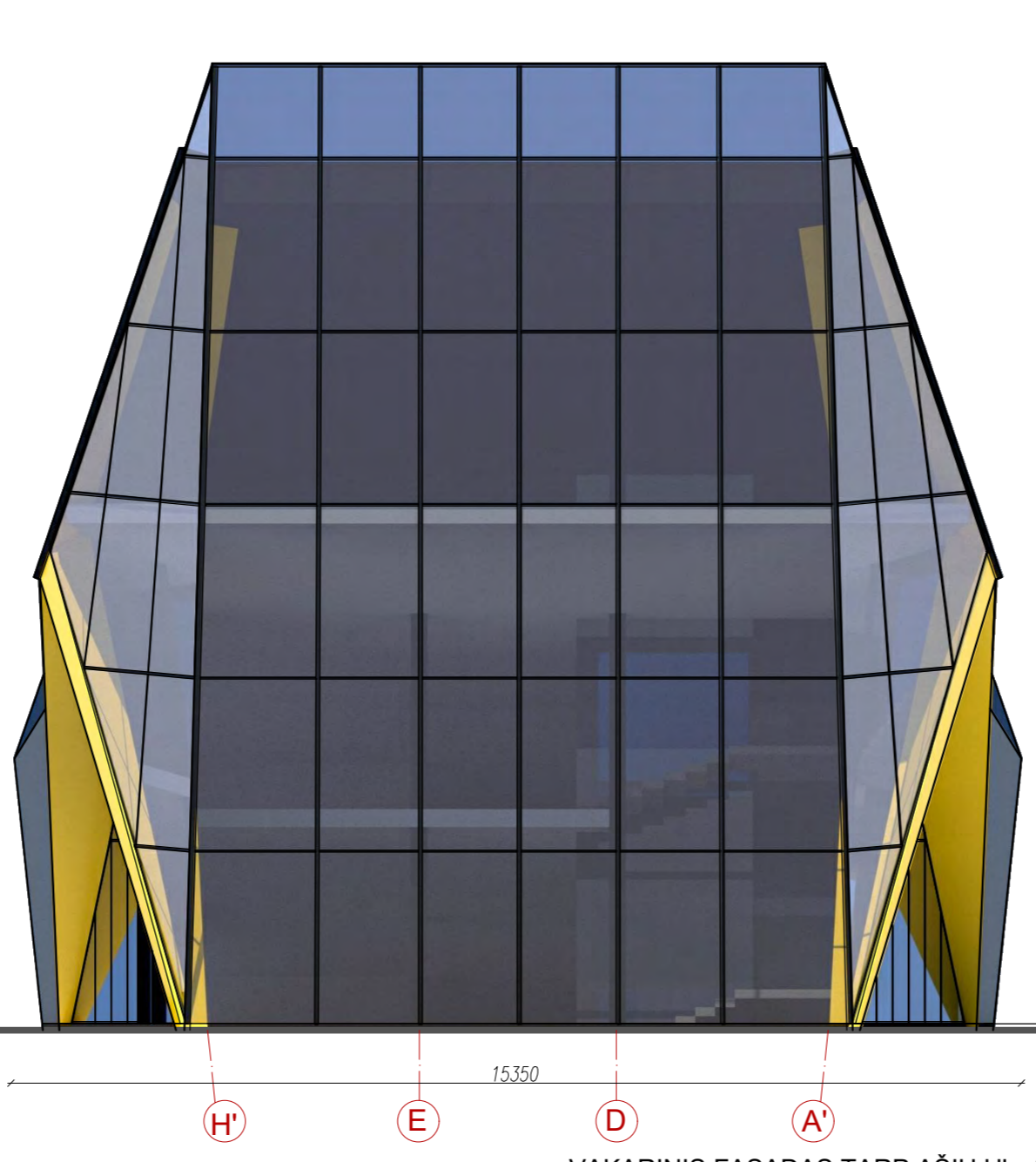

VAKARINIS FASADAS TARP AŠIŲ H' - A' M 1:100

| | | | |
|----------------------|---|---|--|
| 0 | 2022-12-12 | Statybos leidimui ir statybos darbams | |
| Laida | Išleidimo data | Laidos statusas. Keitimo priežastis jei taikoma | |
| Kval. Patv. Dok. Nr. | BALTICAN | | |
| | UAB "BALTICAN LTD" | | |
| | Statinio projekto pavadinimas MOTOKROSO IR AUTOKROSO TRASŲ KOMPLEKSO, UTENOS R. SAV., UTENOS SEN., ALIŲ K., PAKALNĖS G. 1A, REKONSTRAVIMO, NAUJOS STATYBOS PROJEKTAS. Statinio numeris ir pavadinimas | | |
| A 1698 | PV | T. Pasvenskas | 03. ADMINISTRACINIS PASTATAS |
| A 1698 | PDV/Arch. | T. Pasvenskas | Dokumento pavadinimas |
| | Arch. | P. Škėrys | ADMINISTRACINIS PASTATAS. DETALIZACIJA |
| | Arch. | A. Kėvišaitė | 0 |
| LT | Statytojas/užsakovas | UTENOS RAJONO SAVIVALDYBĖS ADMINISTRACIJA | Dokumento žymuo |
| | | | LAPAS LAPŲ |
| | | | 220707 - 03 - PP - S.A.B.-03 |
| | | | 2 3 |

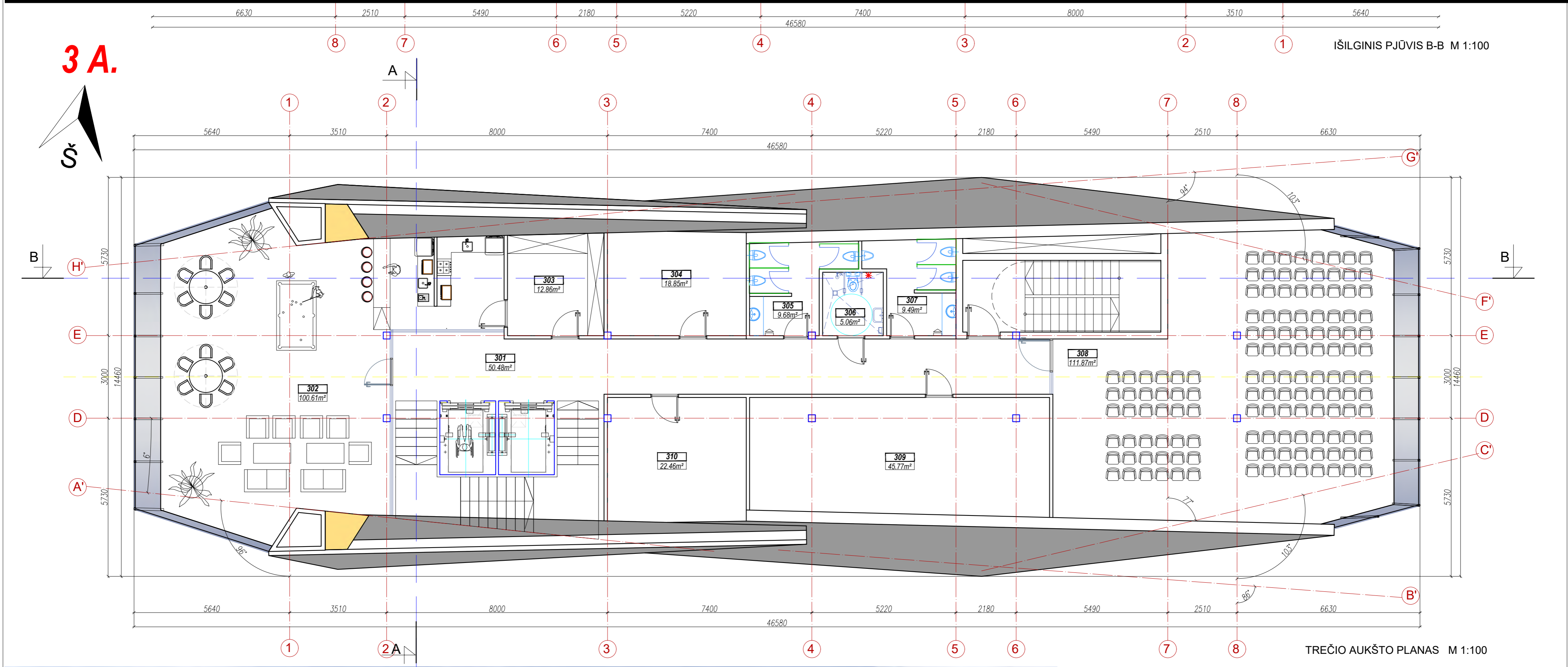
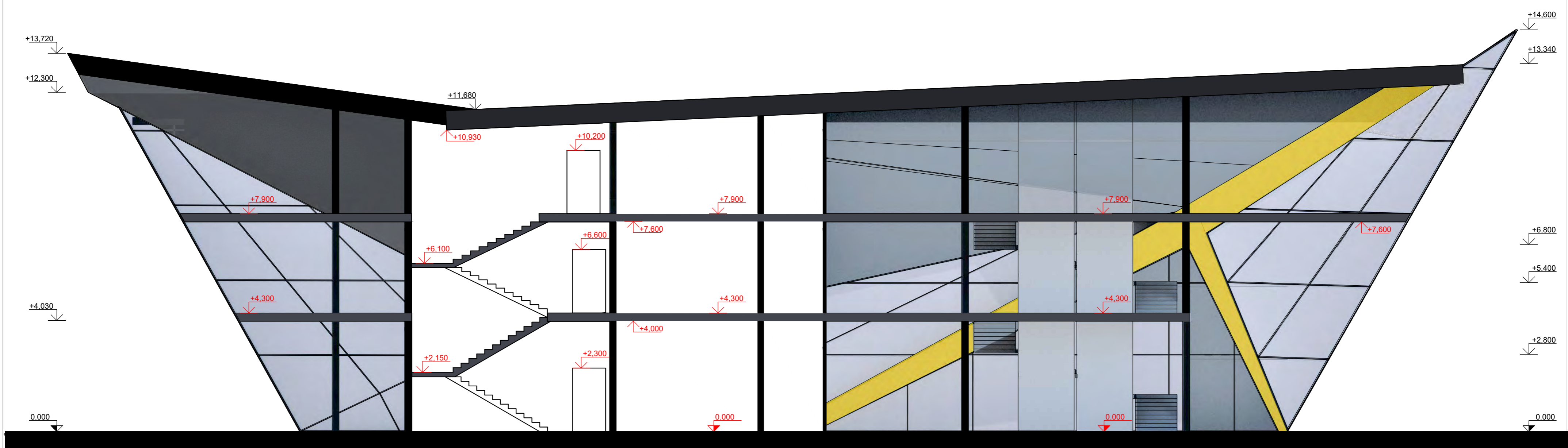

| PATALPŲ EKSPLIKACIJA | | |
|------------------------|----------------------|------------------------|
| Nr. | PATALPOS PAVADINIMAS | PLOTAS, m ² |
| TREČIAS AUKŠTAS | | |
| 301 | HOLAS | 50,48 |
| 302 | VIP ZONA SU BARIUKU | 100,61 |
| 303 | BARO PAGALB. PATALPA | 12,86 |
| 304 | PAGALBINĖ PATALPA | 18,85 |
| 305 | MOTERŲ WC | 9,68 |
| 306 | ŽN WC | 5,06 |
| 307 | VYRŲ WC | 9,49 |
| 308 | KONFERENCIJŲ SALĖ | 111,87 |
| 309 | TECHNINĖ PATALPA | 45,77 |
| 310 | PAGALBINĖ PATALPA | 22,46 |
| BENDRAS PLOTAS | | 387,13 |

| | | | |
|----------------------|--|---|---|
| 0 | 2022-12-12 | Statybos leidimui ir statybos darbams | |
| Laida | Išleidimo data | Laidos statusas. Keitimo priežastis jei taikoma | |
| Kval. Patv. Dok. Nr. | BALTICAN UAB "BALTICAN LTD" | | Statinio projekto pavadinimas MOTOKROSO IR AUTOKROSO TRASŲ KOMPLEKSO, UTENOS R. SAV., UTENOS SEN., ALIŲ K., PAKALNĖS G. 1A, REKONSTRAVIMO, NAUJOS STATYBOS PROJEKTAS. Statinio numeris ir pavadinimas |
| A 1698 | PV | T. Pšvenskas | 03. ADMINISTRACINIS PASTATAS |
| A 1698 | PDV/Arch. | T. Pšvenskas | Dokumento pavadinimas |
| | Arch. | P. Škėrys | ADMINISTRACINIS PASTATAS. DETALIZACIJA |
| | Arch. | A. Kėvišaitė | LAPAS LAPŲ |
| LT | Statytojas/užsakovas | UTENOS RAJONO SAVIVALDYBĖS ADMINISTRACIJA | 220707 - 03 - PP - SAB.-03 |
| | | | 3 3 |

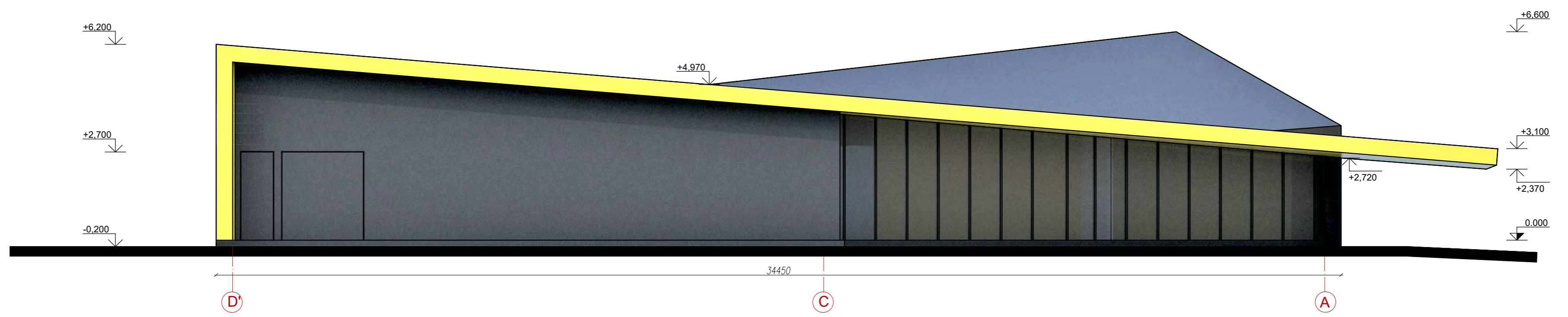

VAKARINIS FASADAS TARP AŠIŲ D'-A M 1:100

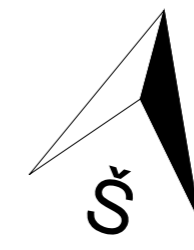
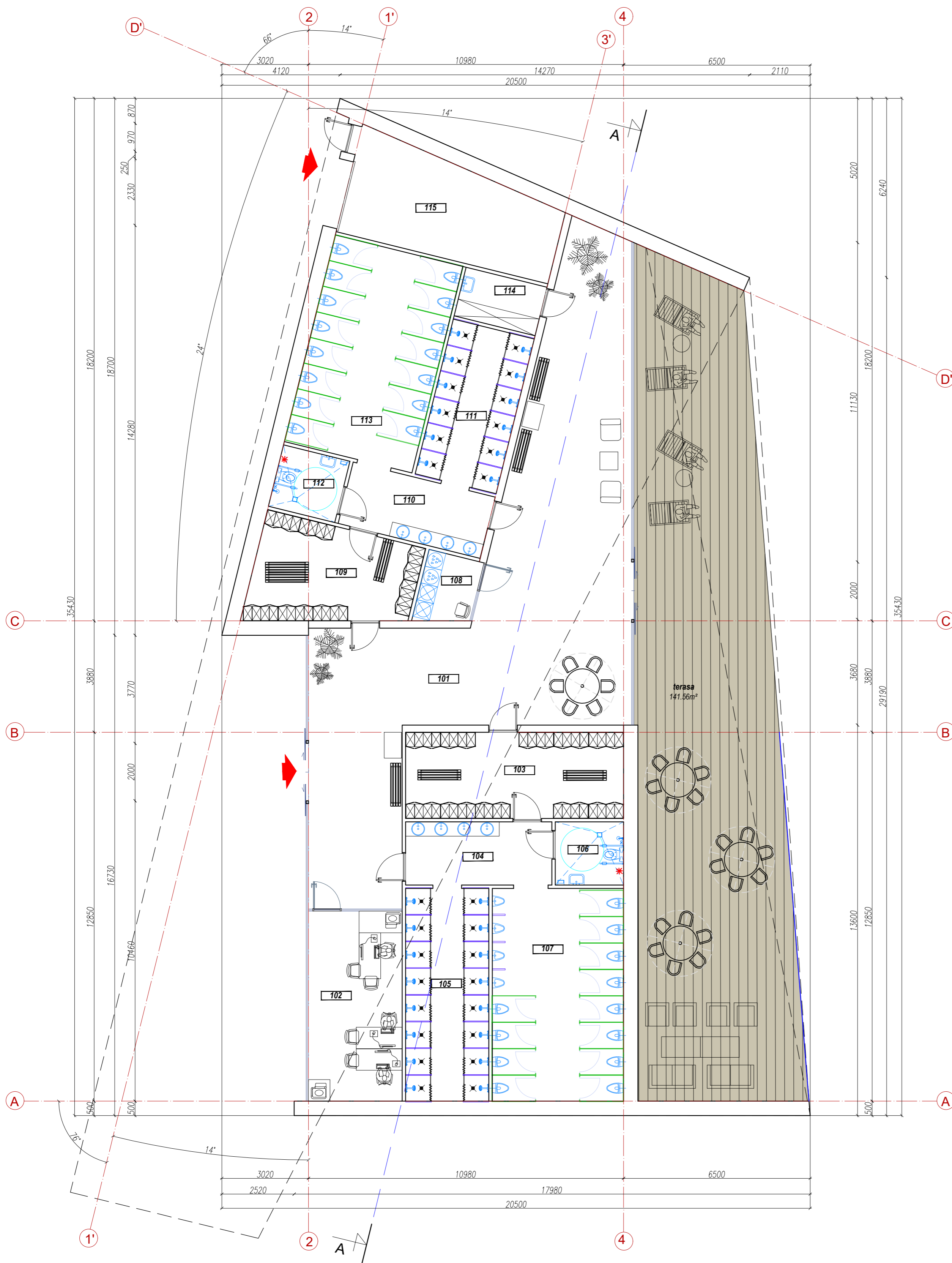

| PATALPŲ EKSPLIKACIJA | | |
|-----------------------|--------------------------------------|---------------|
| Nr. | PATALPOS PAVADINIMAS | PLOTAS, m² |
| PIRMAS AUKŠTAS | | |
| 101 | HOLAS - POILSIO ERDVĖ | 113,30 |
| 102 | SPORTININKŲ MIESTELIO ADMINISTRACIJA | 21,59 |
| 103 | VYRŲ DRABUŽINĖS | 22,79 |
| 104 | VYRŲ PRAUSYKLOS | 11,21 |
| 105 | VYRŲ DUŠINĖS | 21,50 |
| 106 | ŽN WC | 5,24 |
| 107 | VYRŲ WC | 33,90 |
| 108 | SKALBYKLA | 4,58 |
| 109 | MOTERŲ DRABUŽINĖS | 18,70 |
| 110 | MOTERŲ PRAUSYKLOS | 11,21 |
| 111 | MOTERŲ DUŠINĖS | 16,10 |
| 112 | ŽN WC | 5,24 |
| 113 | MOTERŲ WC | 33,90 |
| 114 | VALYTOJOS PATALPA | 5,05 |
| 115 | SANDĖLYS | 24,38 |
| BENDRAS PLOTAS | | 348,69 |

- SUTARTINIAI ŽYMĖJIMAI:**
- TERASINIŲ LENTŲ DANGA
 - STOGO PROJEKCIJA
 - TURĖKLAI
 - ĮĖJIMAI Į PASTATUS

| | | | |
|----------------------|--|---|--|
| 0 | 2022-12-12 | Statybos leidimui ir statybos darbams | |
| Laida | Išleidimo data | Laidos statusas. Keitimo priežastis jei taikoma | |
| Kval. Patv. Dok. Nr. | BALTICAN UAB "BALTICAN LTD" | | Statinio projekto pavadinimas |
| | | | MOTOKROSO IR AUTOKROSO TRASŲ KOMPLEKSO, UTENOS R. SAV., UTENOS SEN. ALIŲ K., PAKALNĖS G. 1A, REKONSTRAVIMO, NAUJOS STATYBOS PROJEKTAS. |
| A 1698 | PV | T. Pšvenskas | Statinio numeris ir pavadinimas |
| A 1698 | PDV/Arch. | T. Pšvenskas | 05. SPORTININKŲ HIGIENOS PASTATAS. |
| | Arch. | P. Škėrys | Dokumento pavadinimas |
| | Arch. | A. Kėvišaitė | SPORTININKŲ HIGIENOS PASTATAS. DETALIZACIJA |
| LT | Statytojas/užsakovas | UTENOS RAJONO SAVIVALDYBĖS ADMINISTRACIJA | Dokumento žymuo |
| | | | 220707 - 05 - PP - SA.B.-04 |
| | | | LAPAS LAPŲ |
| | | | 1 2 |

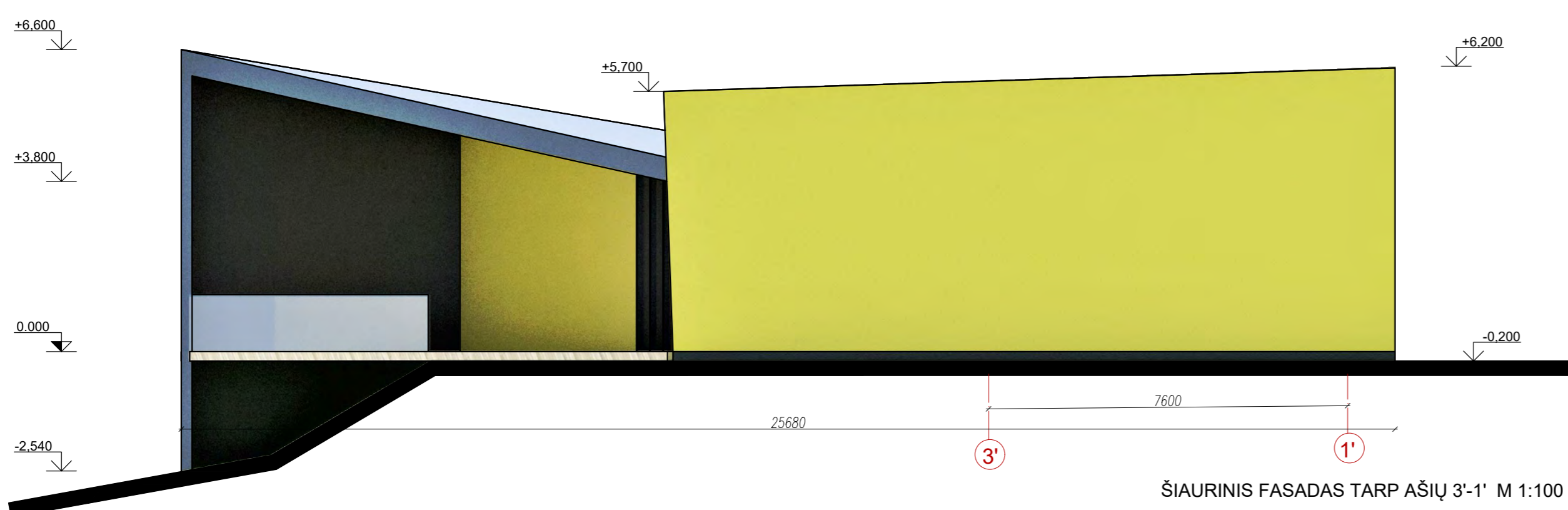
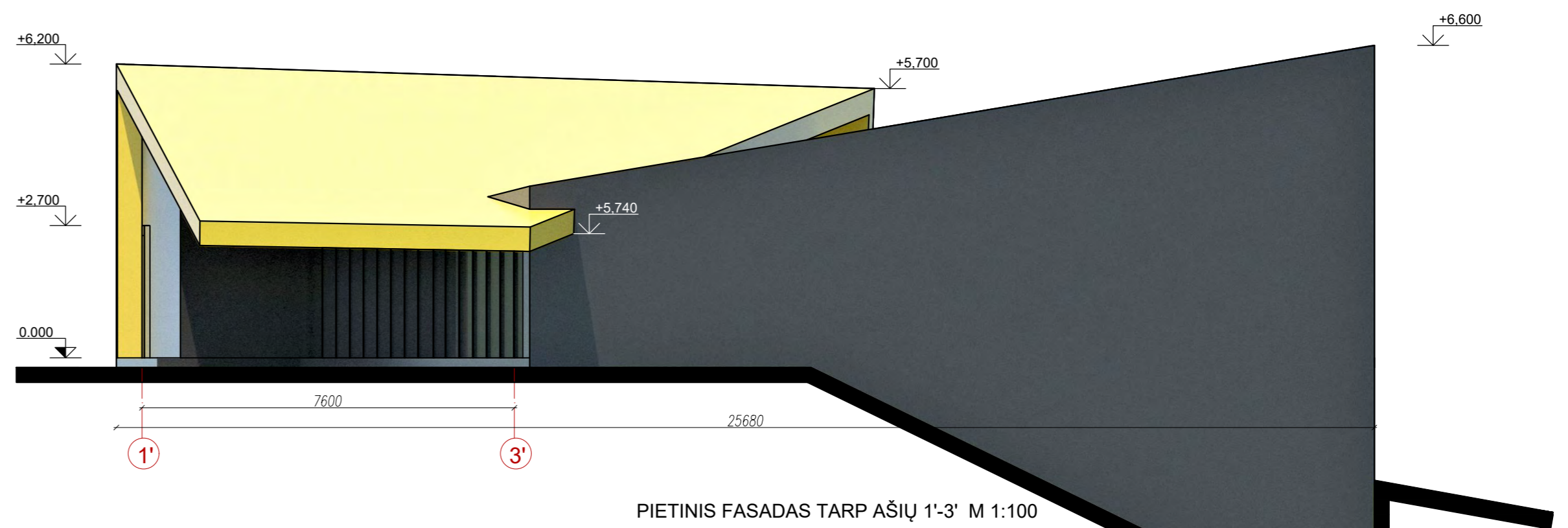
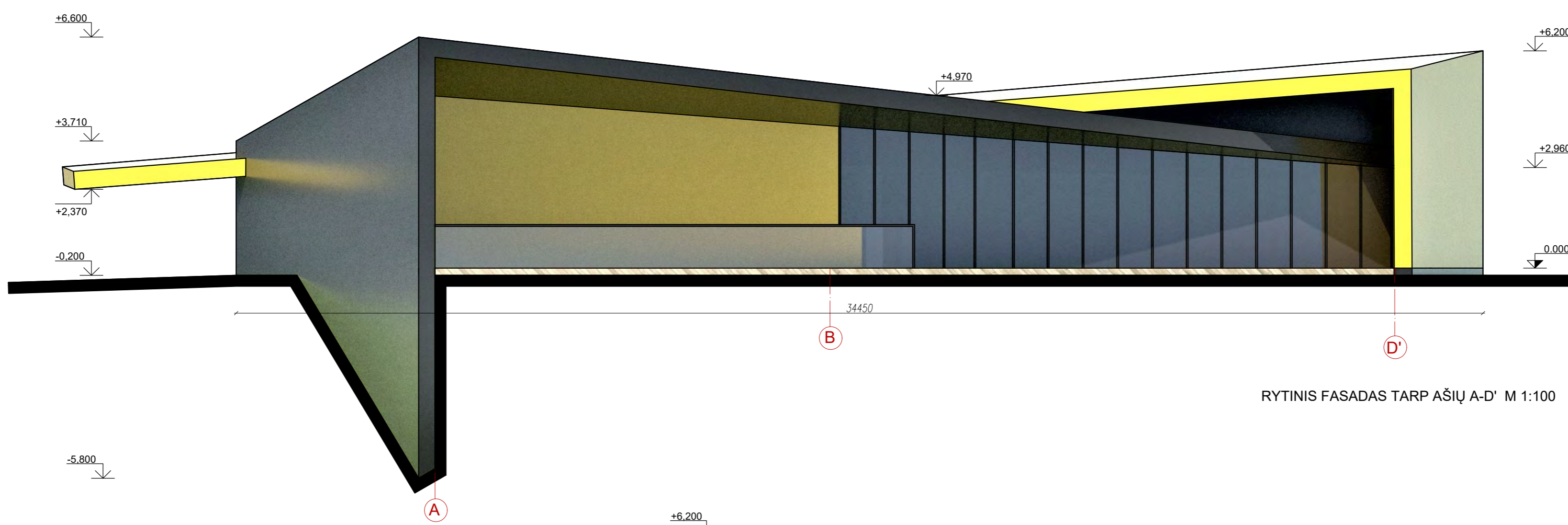
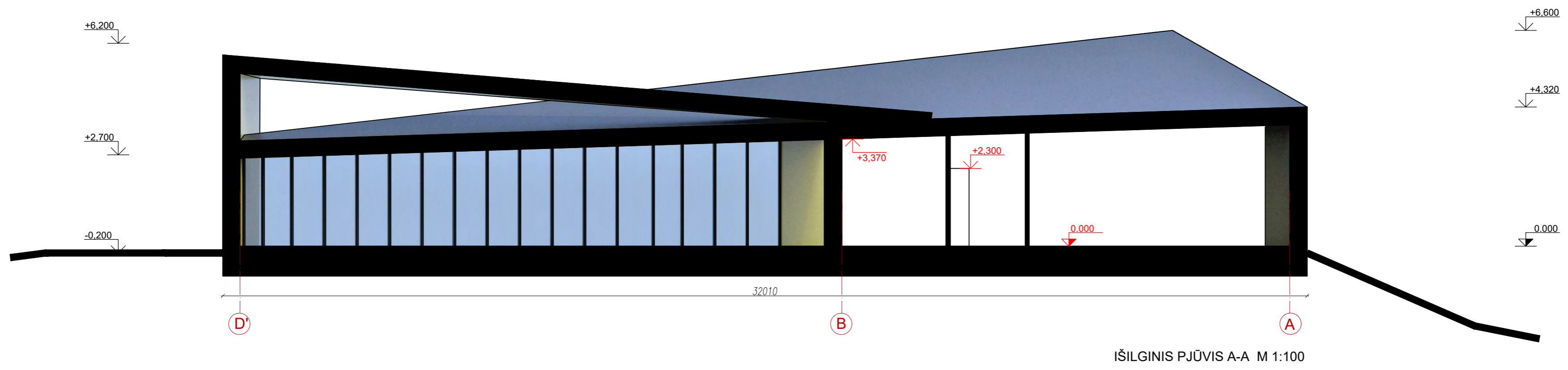

| | | | |
|----------------------|--|---|---|
| 0 | 2022-12-19 | Statybos leidimui ir statybos darbams | |
| Laida | Išleidimo data | Laidos statusas. Keitimo priežastis jei taikoma | |
| Kval. Patv. Dok. Nr. | BALTICAN UAB "BALTICAN LTD" | | |
| A 1698 | PV | T. Pasvenskas | Statinio projekto pavadinimas |
| A 1698 | PDV/Arch. | T. Pasvenskas | MOTOKROŠIO IR AUTOKROŠIO TRASŲ KOMPLEKSO, UTENOS R. SAV., UTENOS SEN., ALIŲ K., PAKALNĖS G. 1A, REKONSTRAVIMO, NAUJOS STATYBOS PROJEKTAS. |
| | Arch. | P. Škėrys | Statinio numeris ir pavadinimas |
| | Arch. | A. Kėvišaitė | 05. SPORTININKŲ HIGIENOS PASTATAS |
| | | | Dokumento pavadinimas |
| | | | SPORTININKŲ HIGIENOS PASTATAS |
| | | | DETALIZACIJA |
| LT | Statytojas/užsakovas | Utenos rajono savivaldybės administracija | Dokumento žymuo |
| | | | 220707 - 05 - PP - SAB.-04 |
| | | | LAPAS LAPŲ |
| | | | 2 2 |