

SITUACIJOS SCHEMA M 1:500



**SUTARTINIS ŽYMĖJIMAS**

— Sklypo riba

▭ Projektuojamas pastatas

0	2020	Statybos darbams	
LAIDA	IŠLEIDIMO DATA	LAIDOS STATUSAS, KEITIMO PRIEŽASTIS (JEI TAIKOMA)	
KVALIF. PATVIRTINIMO DOK NR.		UAB „PROJEKTERA“ Žalimų g. 11, LT-55001, Jonava Mob. +370 656 20819, +370 682 38234 www.projektera.lt	STATYVO PROJEKTO PAVADINIMAS Automobilių plovimo aikštelės, Jonavos r. sav., Ruklos mstl. Karaliaus Mindaugo g. 15, statybos projektas
30218	PV.	A. Kriauza	DOKUMENTO PAVADINIMAS
			SITUACIJOS SCHEMA
			LAIDA
			0
LT	STATYTOJAS (UŽSAKOVAS)	DOKUMENTO ŽYMUO	LAPAS LAPŲ
	IĮ "Elenergus"	007/20-01-SPP-PP.B-01	1 1

SKLYPO PLANAS  
INŽINERINIŲ TINKLŲ SUVESTINIS PLANAS M 1:500

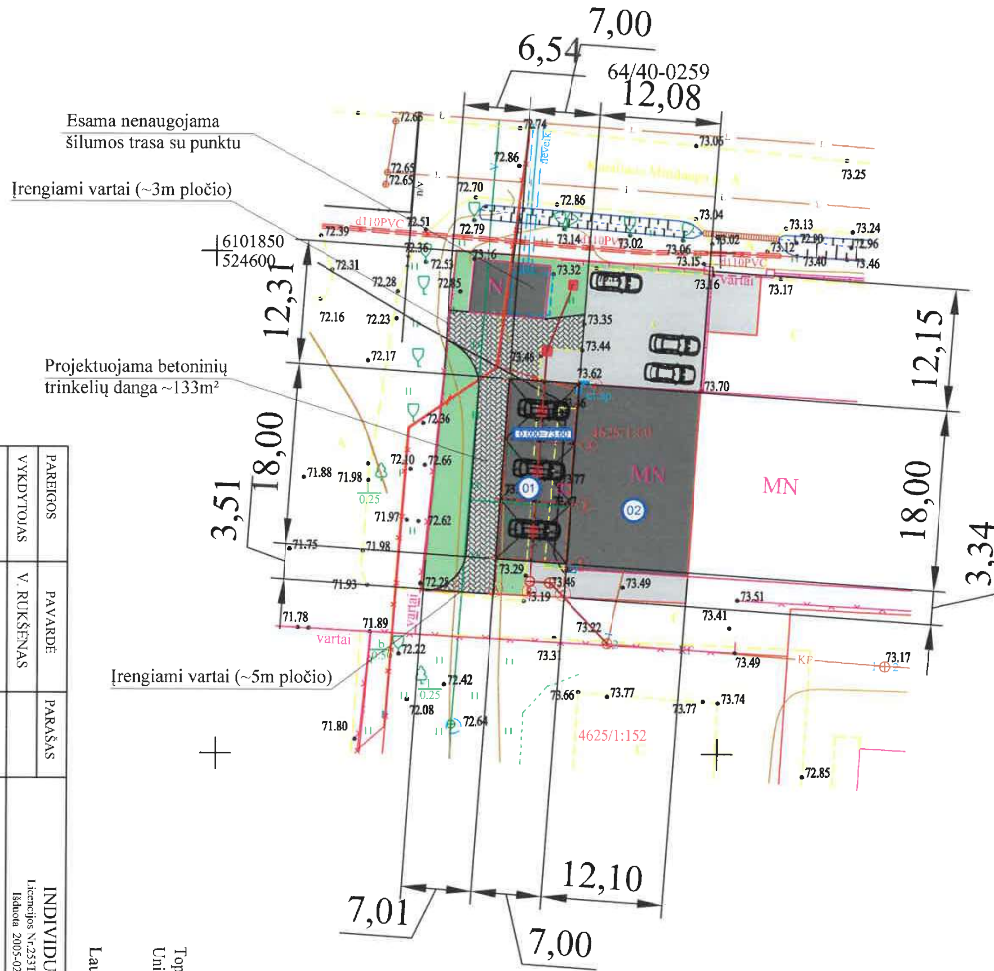

PASTATŲ IR INŽINERINIŲ STATINIŲ  
EKSPLIKACIJA

- 01 Projektuojama automobilių plovykla
- 02 Esamas sandėlis 1F1p

SUTARTINIS ŽYMĖJIMAS

- Sklypo riba
- Projektuojamas pastatas
- Projektuojama nuotekų sistema
- Esami pastatai
- Esamos cementinės dangos
- Projektuojamos įvažiavimo dangos
- Žalieji plotai
- Esamas vandentiekio tinklas
- Esamas elektros tinklas
- Esama ryšijų linija

Sklypo plotas - 897 m<sup>2</sup> (100%);  
Statinių užimamas plotas - 389,81 m<sup>2</sup> (43,46%);  
Nuogrinda, takai, įvažiavimas - 362,64 m<sup>2</sup> (40,43%);  
Žalieji plotai - 144,55 m<sup>2</sup> (16,11 %).

Koordinacių sistema : LKS-94  
Aukščių sistema : LAS07

PAREIGOS		PAVARDE	PARASAS
VYKDYTOJAS		V. RUKŠENAS	
INDIVIDUALI V. RUKŠENO ĮMONĖ			
Licenzija: V-2531K-432 Reikšmė: 2015-02-18 Nr. 1036/4-66 Išleista: 2011-07-19			
OBJEKTAS: KARALIAUS MINDAUGO G.15 RUKLOS MSTL. JONAVOS R. (Projektavimui)			
UŽSAKOVAS		BREŽINYS	DALIS
TOPONOMIARIKA		GEODIŽINIS	DT 14-3-2019
		Obj. Nr.	MASTEIS
		L.APO Nr.	1
		DATA	2019-11-21

Lauko darbai atlikti 2019 m. lapkričio mėn.  
Toponouranka sudėtinis TOPD  
Lirkaius Nr.46: 19-969

0	2020	Statybos darbai	
LAIDA	IŠLEIDIMO DATA	LAIDOS STATUSAS, KEITIMO PRIEŽASTIS (JEI TAIKOMA)	
KVALIF. PATVIRTINIMO DOK. NR	UAB „PROJEKTERA“ Žemiu g. 11, LT-55001, Jonava Mob: +370 656 20816, +370 682 38234 www.projektera.lt	STATINIO PROJEKTO PAVADINIMAS Automobilių plovimo aikštelės, Jonavos r. sav., Ruklos mstl. Karaliaus Mindaugo g. 15, statybos projektas	
30218	PV.	A. Kriauza	DOKUMENTO PAVADINIMAS SKLYPO PLANAS M 1:500
LT	STATYTOJAS (UŽSAKOVAS)	Il "Elenergus"	DOKUMENTO ŽYMŲJ 007/20-01-SPP-PP.B-02
		LAPAS	LAPŲ
		1	1

FASADAS TARP AŠIŲ A-C M 1:100

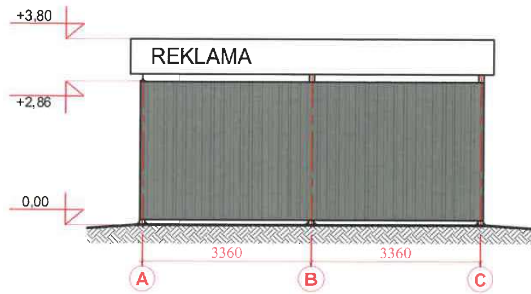

FASADAS TARP AŠIŲ 1-4 M 1:100

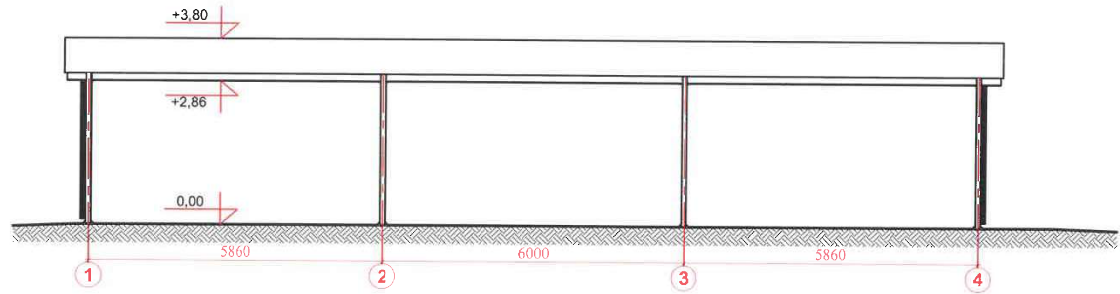

FASADAS TARP AŠIŲ C-A M 1:100

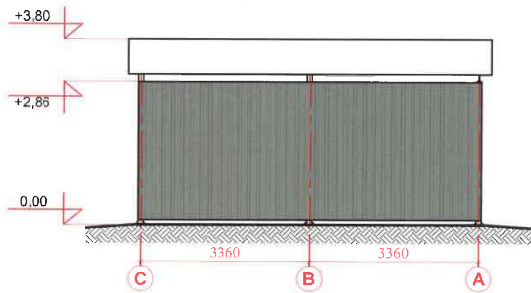

FASADAS TARP AŠIŲ 4-1 M 1:100

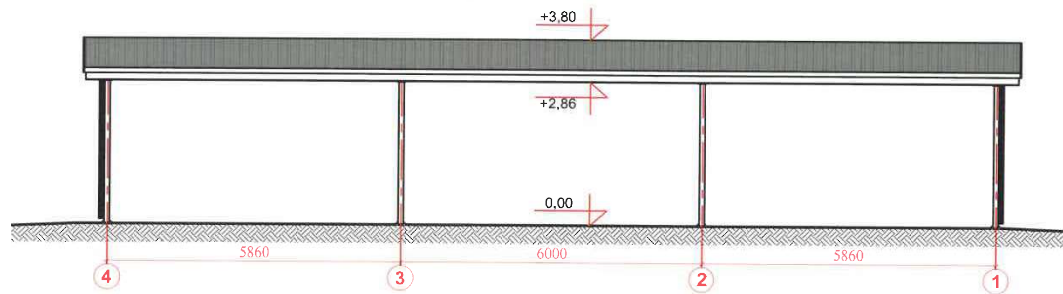

PJŪVIS 1-1 M 1:100

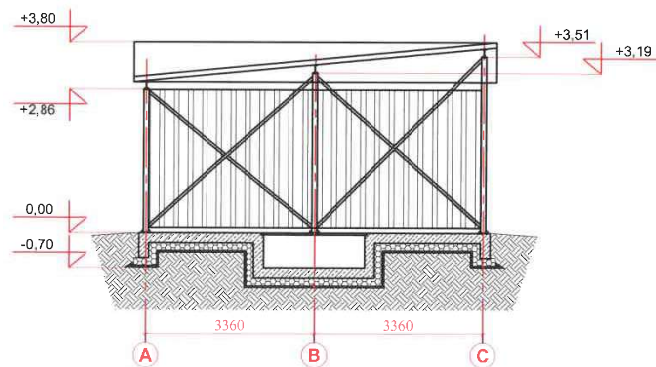

0	2020	Projektinis pasiūlymas	
LAIDA	ISLEIDIMO DATA	LAIDOS STATUSAS, KEITIMO PRIEŽASTIS (JEI TAIKOMA)	
KVALIF. PATVIRTINIMO DOK. NR.	UAB „PROJEKTERA“ Žemlių g. 11, LT-55001, Jonava Mob: +370 656 23819, +370 662 38244 www.projektera.lt	STATYBOS PROJEKTO PAVADINIMAS Automobilių plovyklos, Jonavos r. sav., Ruklos mstl. Karaliaus Mindaugo g. 15, statybos projektas.	
30218	PV.	A. Kriauza	DOKUMENTO PAVADINIMAS FASADAI M 1:100 PJŪVIS 1-1 M 1:100
			LAIDA 0
LT	STATYTOJAS (UŽSAKOVAS)	DOKUMENTO ŽYMUO	LAPAS LAPŲ
	IĮ "Elenergus"	007/20-01-SPP-PP.B-03	1 1



PLOVYKLOS PLANAS. PAMATŲ PLANAS M 1:100

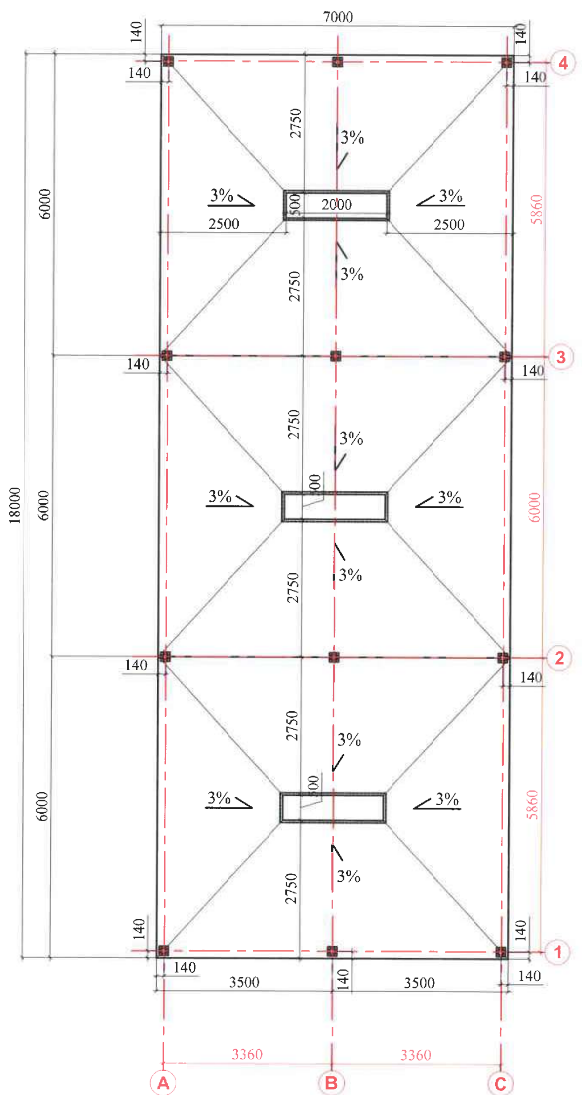

PJŪVIS 1-1 M 1:100

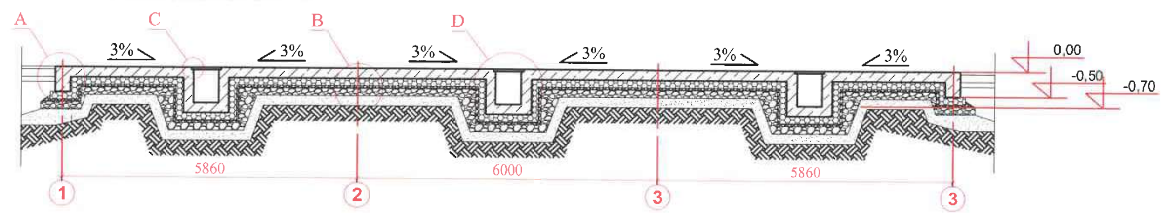

PLOKŠTĖS PERIMETRO ARMAVIMAS M 1:10  
MAZGAS "A"

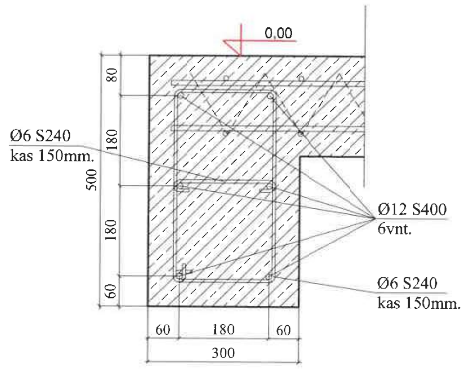

MAZGAS "D" M 1:20

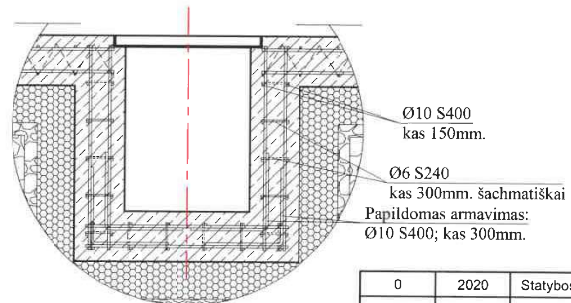

PLOVYKLOS GRINDŲ DETALĖ M 1:20  
MAZGAS "B"

- Monolitinės grindys, betonas C30/37, XF4, F200, W6 (200mm.)
- Polietileno plėvelė 1 sluoksnis (0,2mm.)
- Ekstrudinis polistirenas EPS300 (150mm.)
- Sutankintos skaldos (frakcija 8-16mm.) sluoksnis (E=40MPa) 50mm.
- Sutankintos skaldos (frakcija 16-32mm.) sluoksnis (E=40MPa) 150mm.
- Sutankintas smulkaus smėlio sluoksnis (E=35MPa) (200mm.)
- Geotekstilė 150 g/m²
- Sutankintas gruntas

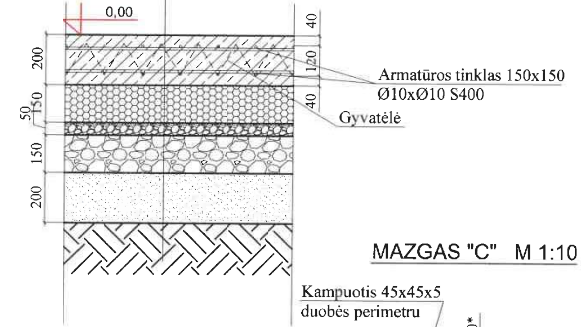

MAZGAS "C" M 1:10

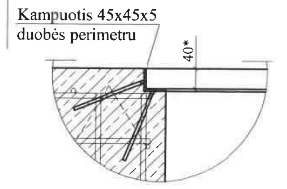

\*- tikslinama pagal grotų aukštį

0	2020	Statybos darbas	
LAIDA	ISI EIDIMO DATA	LAIDOS STATUSAS, KEITIMO PRIEŽASTIS (JEI TAIKOMA)	
KVALIF. PATVIRTINIMO DOX. NR.	UAB „PROJEKTERA“ Žemųjų g. 11, LT-56001, Jonava Mob. +370 656 70819, +370 682 38264 www.projektera.lt	STATINIO PROJEKTO PAVADINIMAS Automobilių plovimo aikštelės, Jonavos r. sav., Ruklos mstl. Karaliaus Mindaugo g. 15, statybos projektas.	
30218	PV.	A. Kriauza	DOKUMENTO PAVADINIMAS PLOVYKLOS PLANAS. PAMATŲ PLANAS M 1:100
LT	STATYTOJAS (UŽSAKOVAS)	N.I.	DOKUMENTO ŽYMUO 007/20-01-SPP-PP-B-04
			LAPAS LAPŲ 1 1