

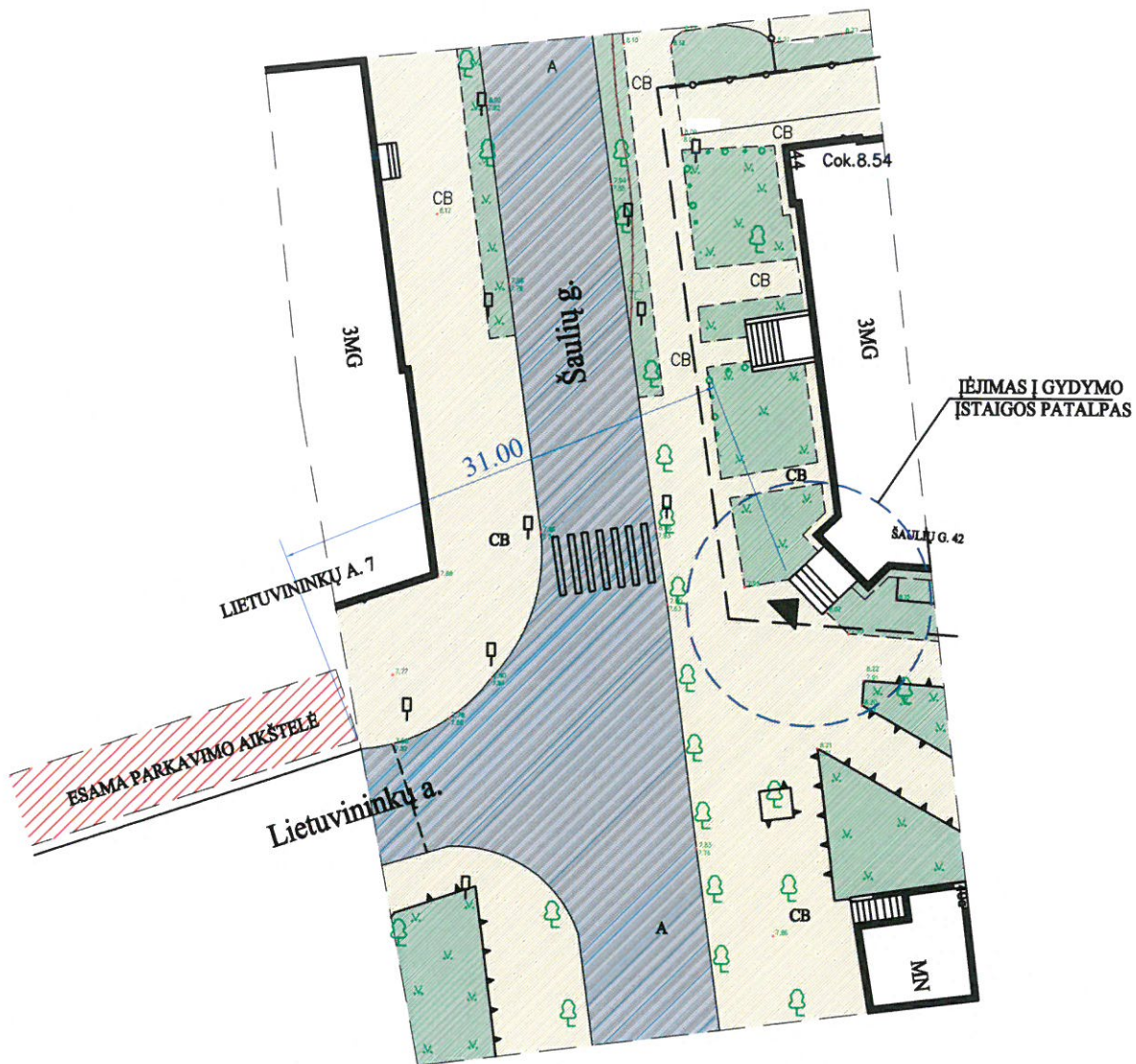





ESAMA SITUACIJA M1:500



SUTARTINIAI PAŽYMĖJIMAI

SUTARTINIAI ŽYMĖJIMAI	
	PATEKIMAS Į PROJEKTUOJAMAS PATALPAS
	SKLYPO RIBA
	ESAMA BETONINIŲ PLYTELIŲ DANGA
	ESAMA VEJA
	ESAMA ASFALTO DANGA

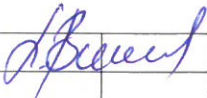
KVAL. PATV. DOK. NR.	L. BURKĖ IVVP NR. 674883		STATINIO PROJEKTO PAVADINIMAS
			KAVINĖS PATALPOS ADRESU ŠAULIŲ G. 42-2 PASKIRTIES KEITIMO IŠ MAITINIMO PASKIRTIES Į GYDYMO PASKIRTĮ, ATLIKANT PAPERSTĄJĮ REMONTĄ, PROJEKTINIAI PASIŪLYMAI
A 479	PV, PDV	L. BURKĖ 	DOKUMENTO PAVADINIMAS
			SITUACIJOS PLANAS (1:500)

FASADAI



PIRMO AUKŠTO PLANAS STATYBOS DARBAMS M1:100

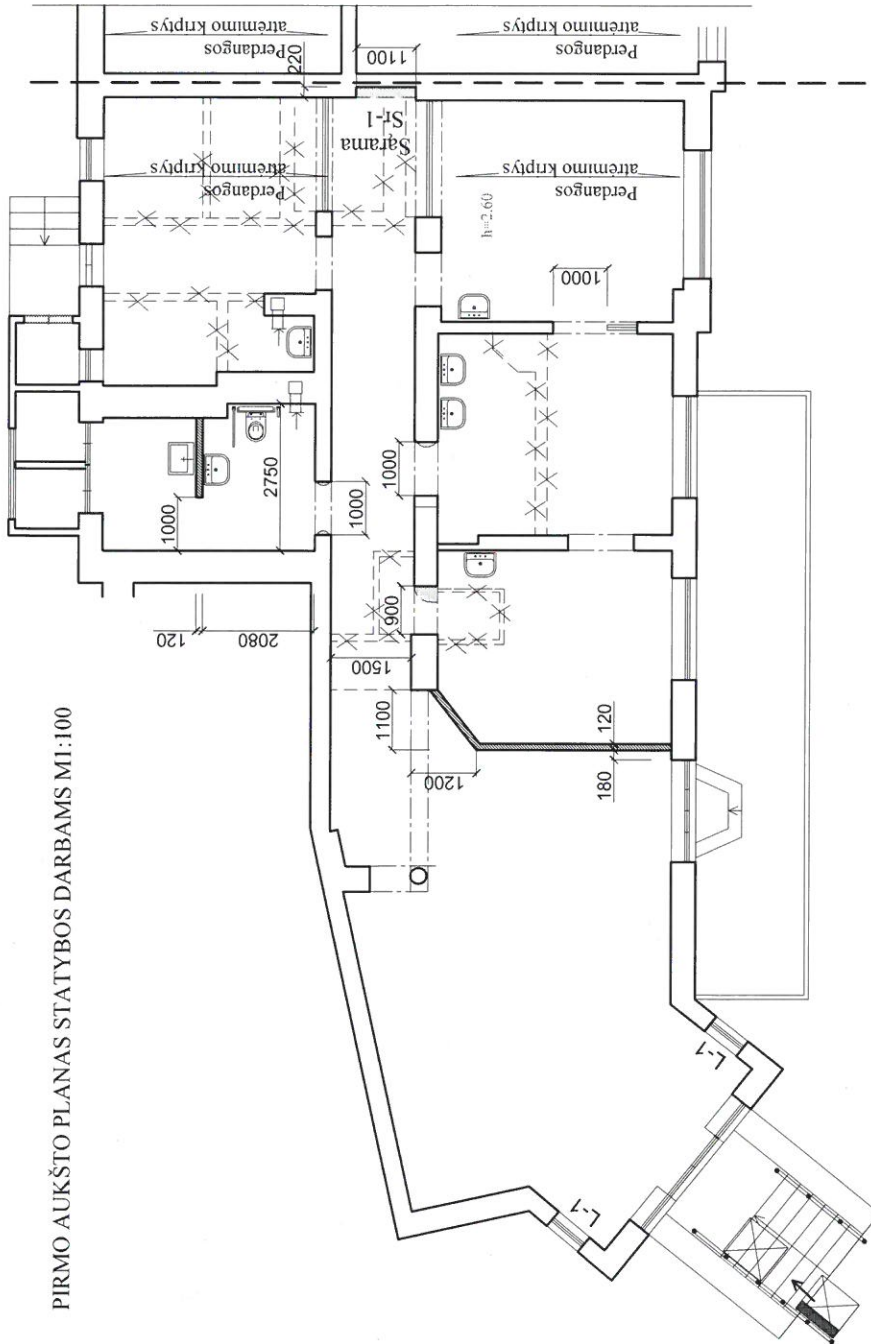

SUTARTINIAI ŽENKLAI:

- Esamos sienos
- Ardomos nelaikančios konstrukcijos
- Ardomas mūras
- Įstiklintos pertvaros
- Esamos sąramos
- Naujas mūras
- Esami ventiliacijos kanalai

PASTABOS

1. VISUOSE PATALPOSE TURI BŪTI ĮRENGTOS AKUSTINĖS PAKABINAMOS LUBOS.
2. ISTIKLINTŲ PERTVARŲ UŽPILDAS - GRŪDINTAS STIKLAS.
3. ATIDENGUS ESAMAS PAKABINAMAS LUBAS, IŠARDŽIUS INTERJERINIS DEKORUS PATIKSLINTI ESAMŲ SARAMŲ VIETĄ IR ILGIUS.
4. L-1 - NAUJI VARTOSIMI LANGAI, MATMENYS PAGAL ESAMĄ, ANGA.

SARAMOS ĮRENGIMAS:  
 VISŲ GAMINIŲ ILGIUS REIKIA PATIKSLINTI STATYBOS VIETOJE.  
 PAVIRŠIŲ PARUOŠIMO KLASE SA 2, I/2.  
 PILNO STIPRUMAS NE MAŽESNIS KAIP S75 MARKES  
 ELEMENAI SUVIRINAMI ĮSTISINE SIŪLE VISŲ SUJUNGIMO KONTŪRŲ.  
 SIŪLES AUKŠTIS LYGUS MAŽIAUSIO SUVIRINAMO ELEMENTO STORUI.  
 BET NE DAUGIAU KAIP H=12T (T - PLOČIAUSIO IŠ JUNGIAMŲJIŲ ELEMENŲ STORIS).  
 SUVIRINIMO SIŪLES ATLIKTI PUSIŲ AUTOMATINIU BŪDU (PSAUGGINĖSE DUJOSE,  
 ELEKTRODNE, VIELA NE STORĖSNE KAIP 14MM SKERSMENS).  
 SIŪLIŲ CHARAKTERISTINIS STIPRIS PAGAL STIPRUMO RIBĄ  $f_{yk} = 500-600N/Pa$ .  
 APSAUGA NUO GAISRO IR KOROZIJOS - PAGAL TECHININIŲ SPECIFIKACIŲ NURODYMUS.  
 MATMENYS NURODYTI MM.  
 VARTATAI B8 8 KLASĖS SKERSMUO 12MM.

SARAMA Sf-1

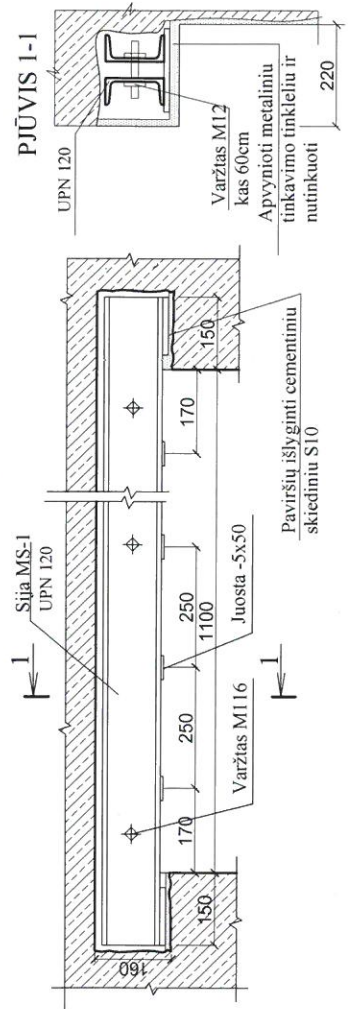

KVAL. L. BURKES INDIVIDUALIOS VEIKLOS  
 DOK. VYKDYMO PAŽYMA NR. 674883  
 NR.

STATINIO PROJEKTO PAVADINIMAS

KAVINĖS PATALPOS ADRESŲ SAULIŲ G. 42-2 PASKIRTIES KEITIMO ĮSMAITINIMO PASKIRTIES  
 PŪDYMO PASKIRTĮ, ATLIKANT PĖRŠIŲ REKONSTRUKCIJĄ, PROJEKTO PAVADINIMAS

PV, PDV L. BURKE

DOKUMENTO PAVADINIMAS

GYDYMO ĮSTAIGOS PATALPŲ PLANAS (1:100)

