

SITUACIJOS SCHEMA

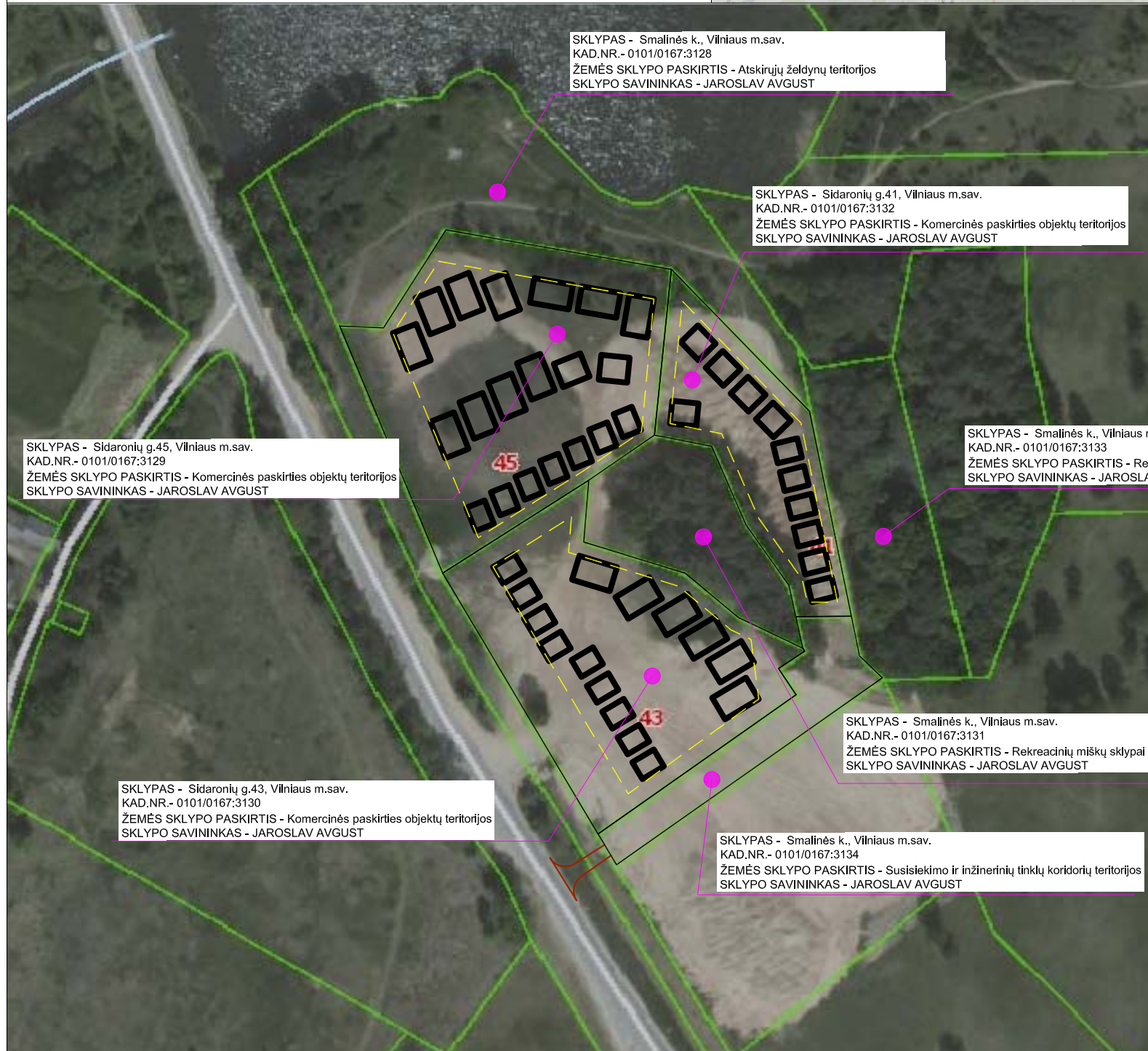

KVAL. PATV. DOK. NR.	Danės g. 6, 403 kab., Klaipėda tel. 861231413, 862076751 email: danesprojektai@gmail.com			STATINIO PROJEKTO PAVADINIMAS	
				SVEČIŲ NAMŲ (nesudėtingi statiniai) SIDARONIŲ G.41,43,45, VILNIUJE, STATYBOS PROJEKTAS	
LT				STATINIO NR. IR PAVADINIMAS	
				Viešbučių paskirties - svečių namų pastatai	
A2125	PAREIGOS	VARDAS, PAVARDĖ	PARAŠAS	DOKUMENTO PAVADINIMAS	
	PV	V.LUCENKO		SITUACIJOS SCHEMA M1:500	
A2125	ARCH	V.LUCENKO		DOKUMENTO ŽYMUO	
	STATYTOJAS			181126-TDP- SP_B - 1	Lapas
				5	2

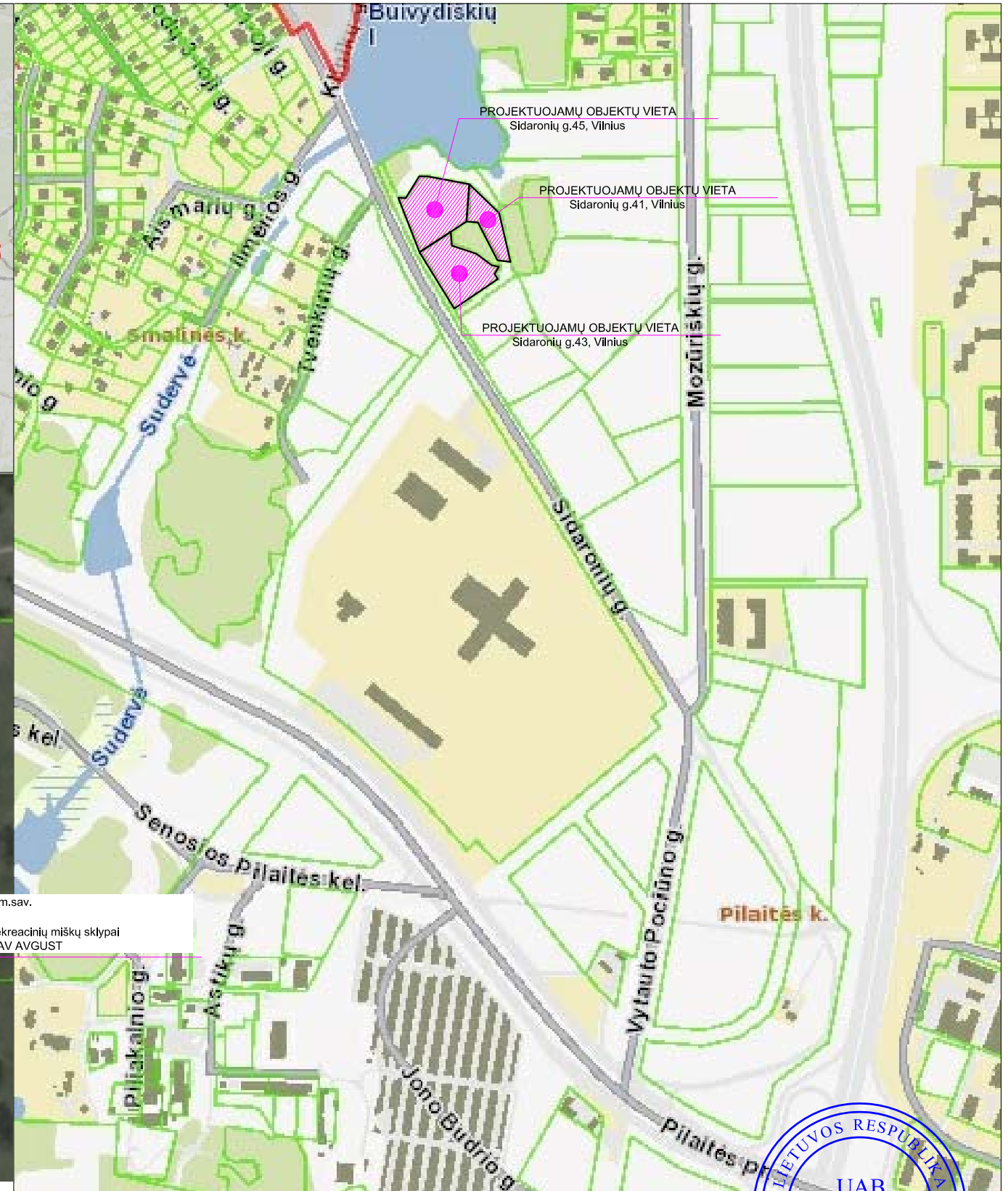
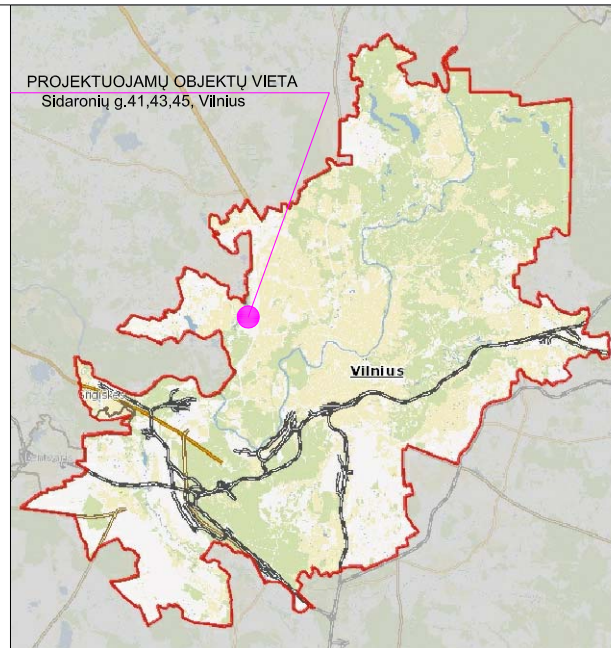
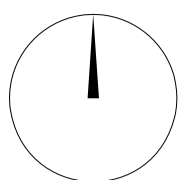

SITUACIJOS SCHEMA

Sklypo techniniai - ekonominiai rodikliai	Projektuojama
1. SKLYPO PLOTAS	2319m ²
2. SKLYPO UŽSTATYMO TANKUMAS	0.20
3. UŽSTATYMO INTENSIVUMAS	0.29
4. PASTATŲ UŽSTATYMO PLOTAS	469m ²
6. AUKŠTINGUMAS	2a (iki 8,23m)

Rodiklis	Leidžiamas pagal detalių planą	Numatytas projekte
Sklypo užstatymo tankis	0.30	0.20
Užstatymo intensyvumas	0.80	0.29
Statinio aukštis nuo žemės/aukštų skaičius	12M/3a	8,23M/ 2a

Techninio projekto sprendiniai atitinka patvirtinto detaliojo plano sprendinius ir sąlygoms.



Sklypo techniniai - ekonominiai rodikliai	Projektuojama
1. SKLYPO PLOTAS	5574m ²
2. SKLYPO UŽSTATYMO TANKUMAS	0.22
3. UŽSTATYMO INTENSIVUMAS	0.21
4. PASTATŲ UŽSTATYMO PLOTAS	1229m ²
6. AUKŠTINGUMAS	2a (iki 7,52m)

Rodiklis	Leidžiamas pagal detalių planą	Numatytas projekte
Sklypo užstatymo tankis	0.30	0.22
Užstatymo intensyvumas	0.80	0.21
Statinio aukštis nuo žemės/aukštų skaičius	12M/3a	7,52M/ 2a

Techninio projekto sprendiniai atitinka patvirtinto detaliojo plano sprendinius ir sąlygoms.

Sklypo techniniai - ekonominiai rodikliai	Projektuojama
1. SKLYPO PLOTAS	4900m ²
2. SKLYPO UŽSTATYMO TANKUMAS	0.17
3. UŽSTATYMO INTENSIVUMAS	0.18
4. PASTATŲ UŽSTATYMO PLOTAS	809m ²
6. AUKŠTINGUMAS	2a (iki 7,52m)

Rodiklis	Leidžiamas pagal detalių planą	Numatytas projekte
Sklypo užstatymo tankis	0.50	0.17
Užstatymo intensyvumas	1.20	0.18
Statinio aukštis nuo žemės/aukštų skaičius	12M/3a	7,52M/ 2a

Techninio projekto sprendiniai atitinka patvirtinto detaliojo plano sprendinius ir sąlygoms.

Sutartiniai žymėjimai

- Projektuojami svečių namai (45vnt.)
- Detaliuoju planu nustatyta statybos riba
- Dekorytiniai medeliai
- Kalninės pušys
- Paprastosios pušys
- Asfaltas
- Akmens skalda
- Betoninės trinkelės
- Sandeliukai
- Projektuojamos vertikalės
- Betoninių trinkelėlių danga
- Medinė terasa
- Soliukai su šiukliadėže
- Šviestuvai H=2.2m
- Šviestuvai montuojamas ant atraminės sienutės
- Atraminė sienutė (gabionas su akmenimis)
- Projektuojamos automobilių stovėjimo vietos 24vnt.



KVAL. PATV. DOK. NR.	 Danės g. 6, 403 kab., Klaipėda tel. 80 521413, 862976751 email: danesprojektai@gmail.com	STATINIO PROJEKTO PAVADINIMAS		Laida
		SVEČIŲ NAMŲ (nesudėtingi statiniai) STATYBOS PROJEKTAS		
STATINIO NR. IR PAVADINIMAS		Viešbučių paskirties - svečių namų pastatai		Lapas Lapų
DOKUMENTO PAVADINIMAS		SKLYPO PLANAS M1:500		
DOKUMENTO ŽYMUO		181126-TDP- SP_B - 2		2 2



KVAL. PATV. DOK. NR.	 Danės g. 6, 403 kab., Klaipėda tel. 861231413, 862076751 email: danesprojektai@gmail.com			STATINIO PROJEKTO PAVADINIMAS		
				SVEČIŲ NAMŲ (nesudėtingi statiniai) SU DARBŲ G.41,43,45, VIILNIUJE, STATYBOS PROJEKTAS		
				STATINIO NR. IR PAVADINIMAS		
				Viešbučių paskirties - svečių namų pastatai		
	PAREIGOS	VARDAS, PAVARDĖ	PARŠAS	DOKUMENTO PAVADINIMAS		Laida
A2125	PV	V.LUCENKO		Komplekso vizualizacija		0
A2125	ARCH	V.LUCENKO				
	STATYTOJAS			DOKUMENTO ŽYMUO		Lapas Lapų
LT				181126-PP- AS_B - 1		1 1
						7

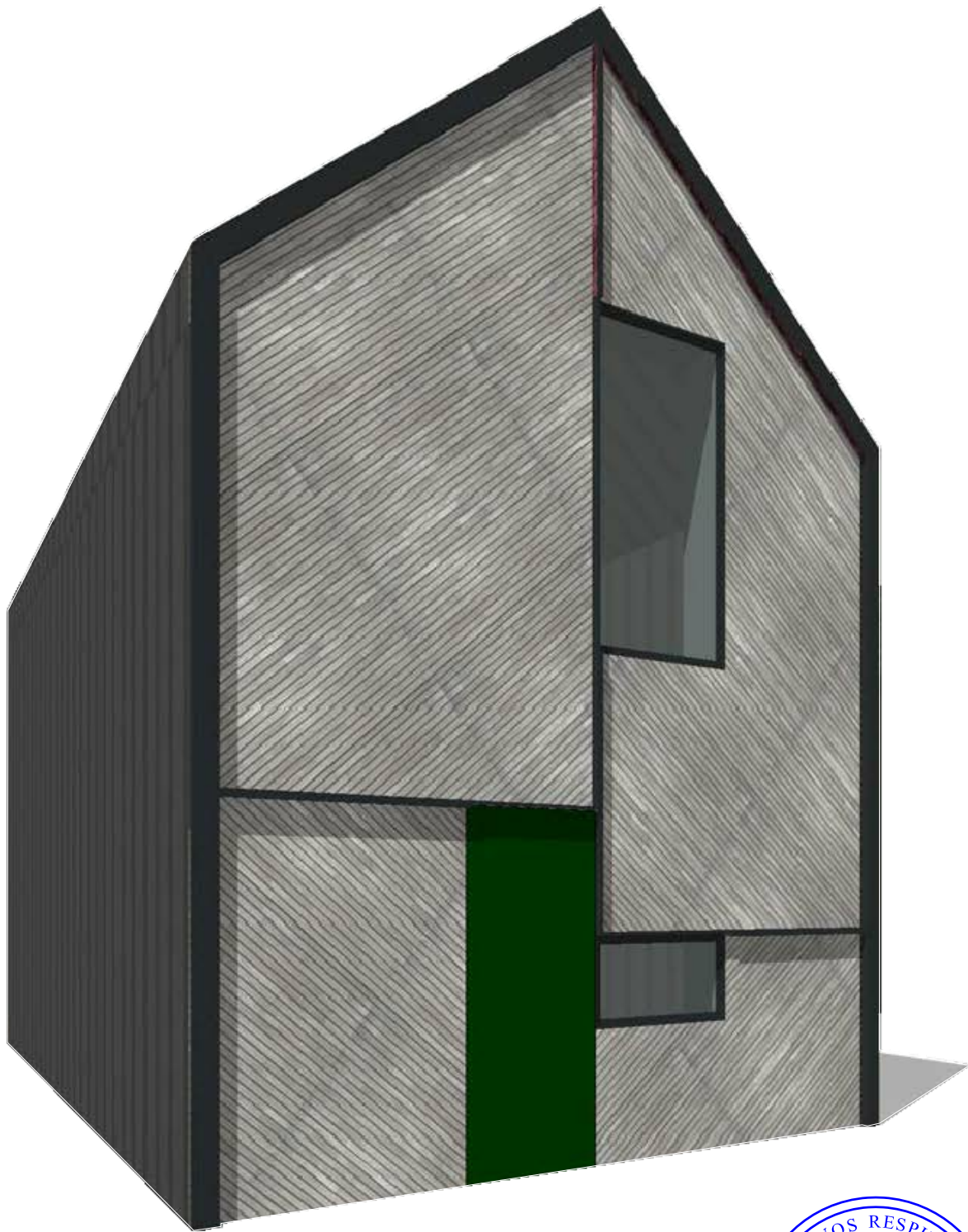

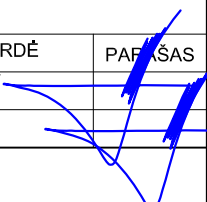
KVAL. PATV. DOK. NR.	 <small>Danės g. 6, 403 kab., Klaipėda tel. 861231413, 862076751 email: danesprojektai@gmail.com</small>			STATINIO PROJEKTO PAVADINIMAS		
				"Danės projektai" SVEČIŲ NAMŲ (nesudėtingi statiniai) SIDARONIŲ G.41,43,45, VILNIUJE, STATYBOS PROJEKTAS		
			STATINIO NR. IR PAVADINIMAS			
			Viešbučių paskirties - svečių namų pastatai (Nr.1)			
	PAREIGOS	VARDAS, PAVARDĖ	PARAŠAS	DOKUMENTO PAVADINIMAS	Laida	
A2125	PV	V.LUCENKO		VIZUALIZACIJA	0	
A2125	ARCH	V.LUCENKO				
	STATYTOJAS			DOKUMENTO ŽYMUO	Lapas	
LT				181126-PP- AS_B - 1	Lapų	
					1	
					5	
					8	

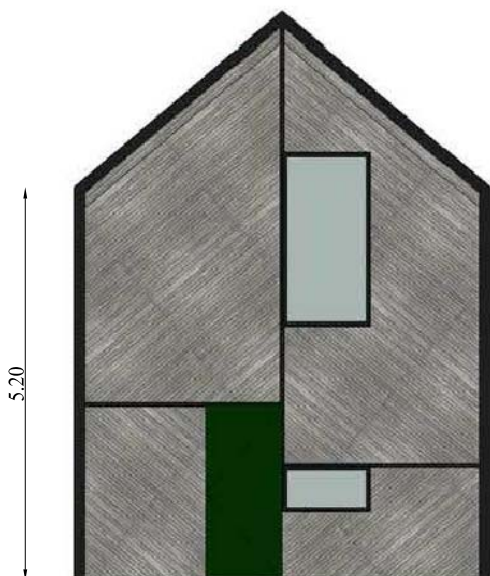
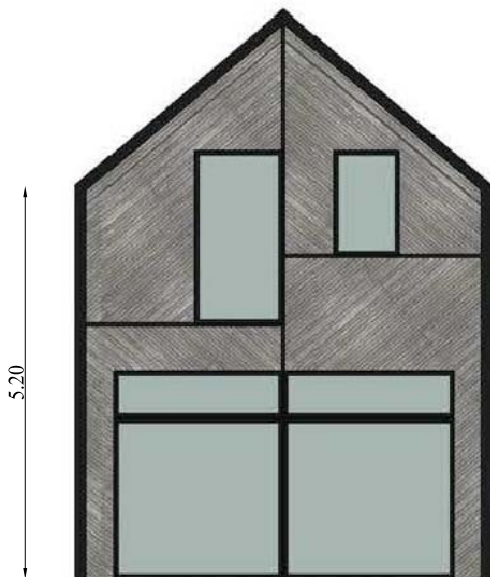

Tamsiai pilka "Classic" profiliuota skarda



Šviesiai pilkos medinės lentelės

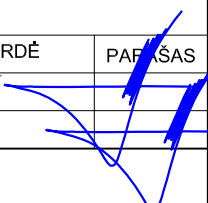

KVAL. PATV. DOK. NR.	 <small>Danės g. 6, 403 kab., Klaipėda tel. 861231413, 862076751 email: danesprojektai@gmail.com</small>			STATINIO PROJEKTO PAVADINIMAS		
				SVEČIŲ NAMŲ (nesudėtingi statiniai) SIDARONIŲ G.41,43,45, VILNIUJE, STATYBOS PROJEKTAS		
			STATINIO NR. IR PAVADINIMAS			
			Viešbučių paskirties - svečių namų pastatai (Nr.1)			
	PAREIGOS	VARDAS, PAVARDĖ	PARAŠAS	DOKUMENTO PAVADINIMAS		
A2125	PV	V.LUCENKO		FASADAI M1:100		
A2125	ARCH	V.LUCENKO				
LT	STATYTOJAS			DOKUMENTO ŽYMUO		
				181126-PP- AS_B - 2		
				Lapas	Lapų	
				2	5	
				9		

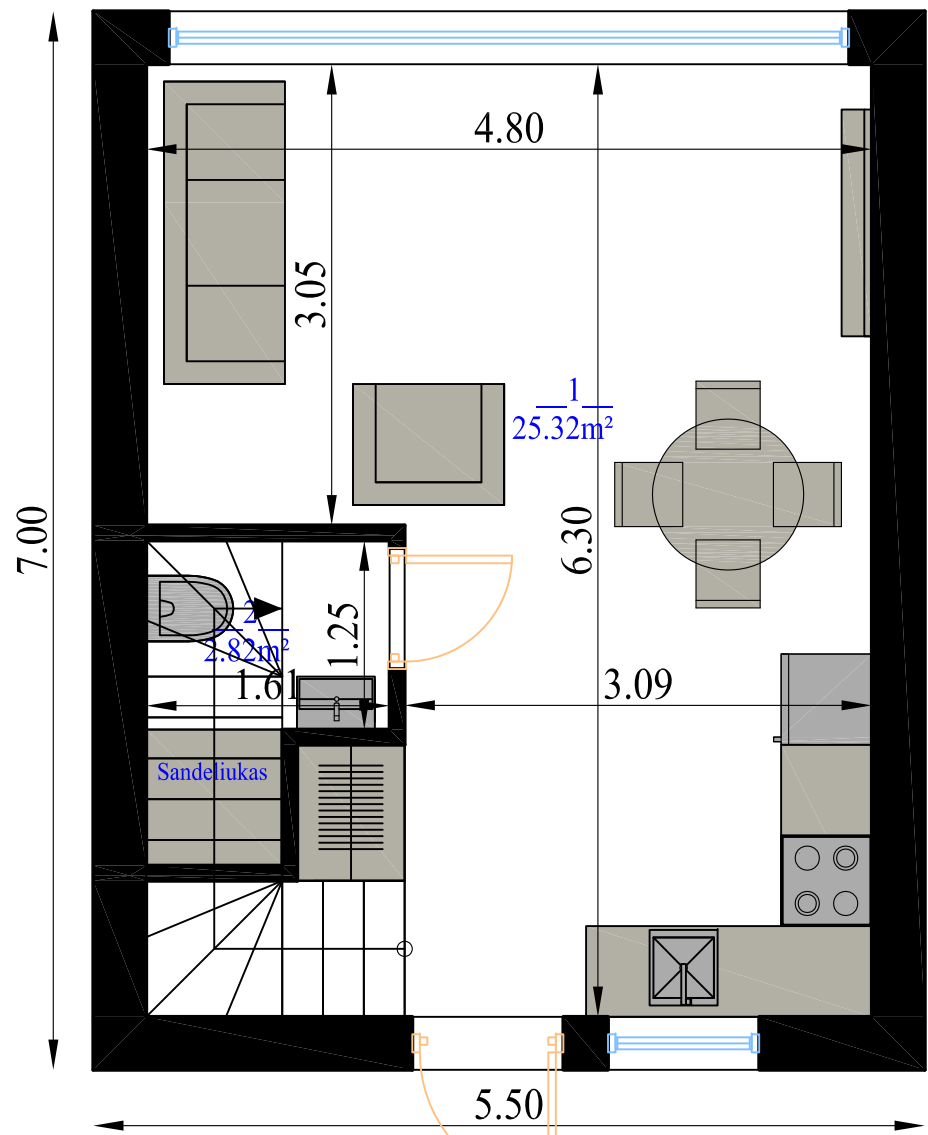

Pirmo aukšto planas

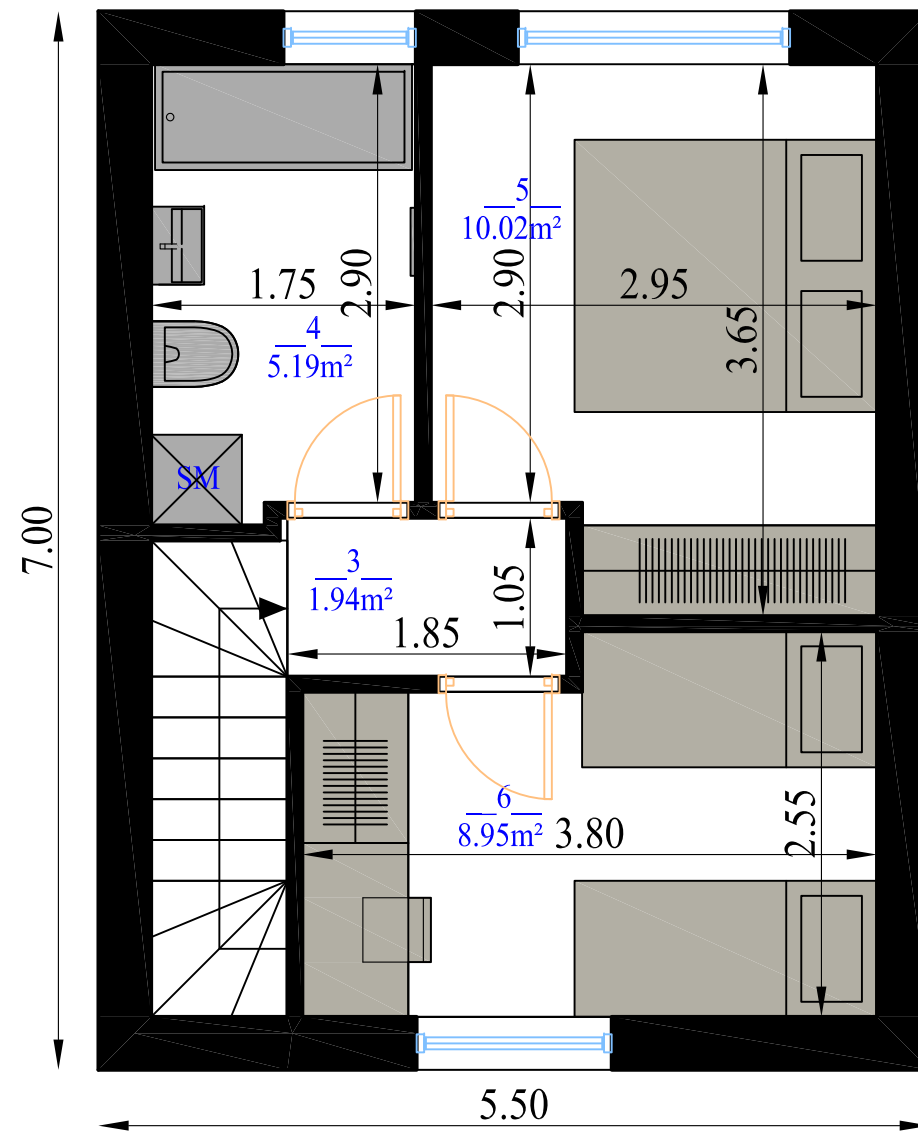

Antro aukšto planas

Patalpų eksplikacija

1. Svetainė/virtuvė	25.32m ²
2. WC	2.82m ²
3. Koridorius	1.94m ²
4. WC/vonia	5.19m ²
5. Kambarys	10.02m ²
6. Kambarys	8.95m ²
Viso:	54.26m ²

KVAL. PATV. DOK. NR.				STATINIO PROJEKTO PAVADINIMAS	
				SVEČIŲ NAMŲ (nesudėtingi statiniai) SDARONIŲ G.41,43,45, VIILNIUJE, STATYBOS PROJEKTAS	
LT				STATINIO NR. IR PAVADINIMAS	
				Viešbučių paskirties - svečių namų pastatai (Nr.1)	
	PAREIGOS	VARDAS, PAVARDĖ	PARAŠAS	DOKUMENTO PAVADINIMAS	Laida
A2125	PV	V.LUCENKO		AUKŠTŲ PLANAI M1:50	0
A2125	ARCH	V.LUCENKO			
	STATYTOJAS			DOKUMENTO ŽYMUO	Lapas Lapų
				181126-PP- AS_B - 3	3 5
					10



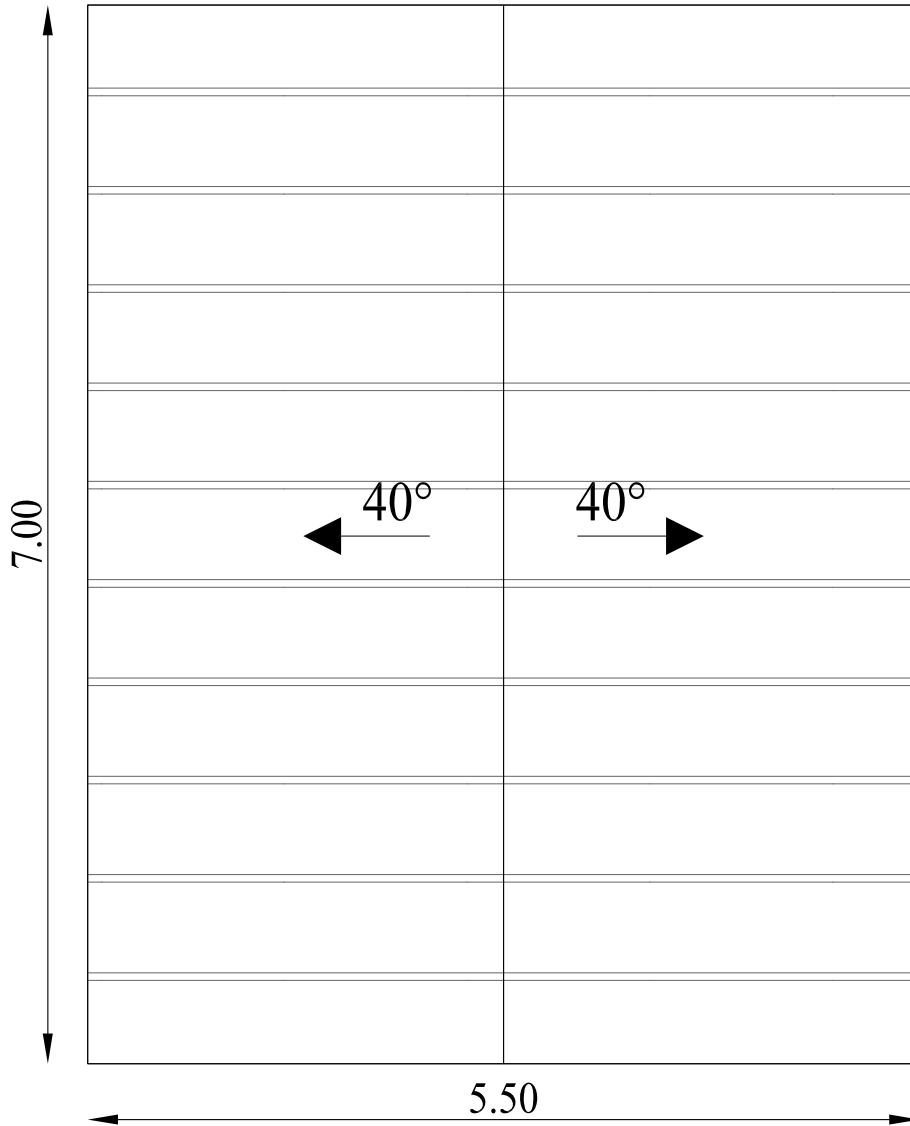

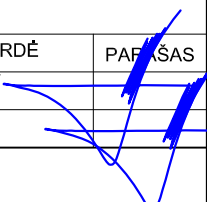
KVAL. PATV. DOK. NR.	 <p>Danės g. 6, 403 kab., Klaipėda tel. 861231413, 862076751 email: danesprojektai@gmail.com</p>			STATINIO PROJEKTO PAVADINIMAS		
				<p>SVEČIŲ NAMŲ (nesudėtingi statiniai) SIDARONIŲ G.41,43,45, VILNIUJE, STATYBOS PROJEKTAS</p>		
			STATINIO NR. IR PAVADINIMAS			
			Viešbučių paskirties - svečių namų pastatai (Nr.1)			
	PAREIGOS	VARDAS, PAVARDĖ	PARAŠAS	DOKUMENTO PAVADINIMAS	Laida	
A2125	PV	V.LUCENKO		STOGO PLANAS M1:50	0	
A2125	ARCH	V.LUCENKO				
LT	STATYTOJAS			DOKUMENTO ŽYMUO	Lapas Lapų	
				181126-PP- AS_B - 4	4 5	
					11	

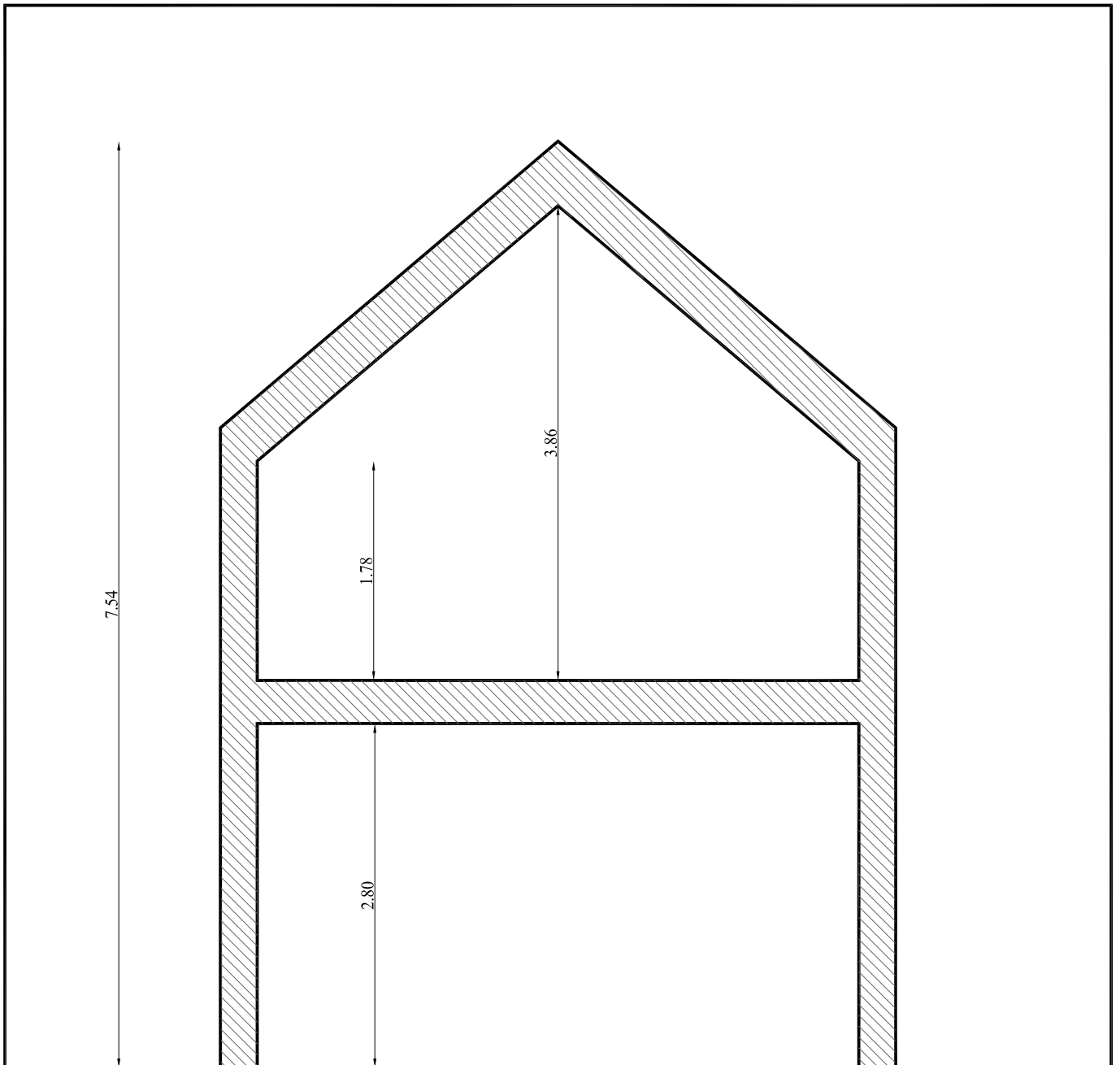



KVAL. PATV. DOK. NR.	 <p>Danės g. 6, 403 kab., Klaipėda tel. 861231413, 862076751 email: danesprojektai@gmail.com</p>			STATINIO PROJEKTO PAVADINIMAS		
				SVEČIŲ NAMŲ (nesudėtingi statiniai) SIDARONIŲ G.41,43,45, VILNIUJE, STATYBOS PROJEKTAS		
			STATINIO NR. IR PAVADINIMAS			
			Viešbučių paskirties - svečių namų pastatai (Nr.1)			
	PAREIGOS	VARDAS, PAVARDĖ	PARŠAS	DOKUMENTO PAVADINIMAS		
A2125	PV	V.LUCENKO		PJŪVIS M1:50		
A2125	ARCH	V.LUCENKO				
	STATYTOJAS			DOKUMENTO ŽYMUO		
LT				181126-PP- AS_B - 5		
				Lapas	Lapų	
				5	5	
				12		

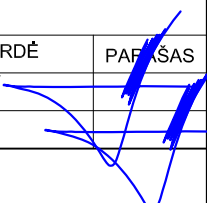

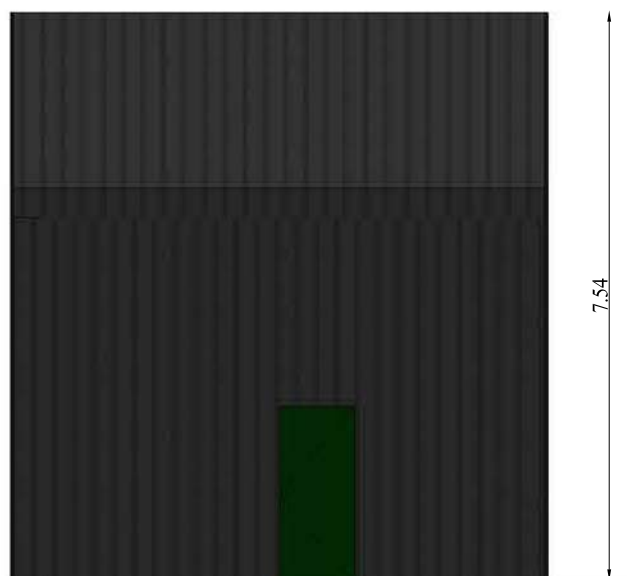
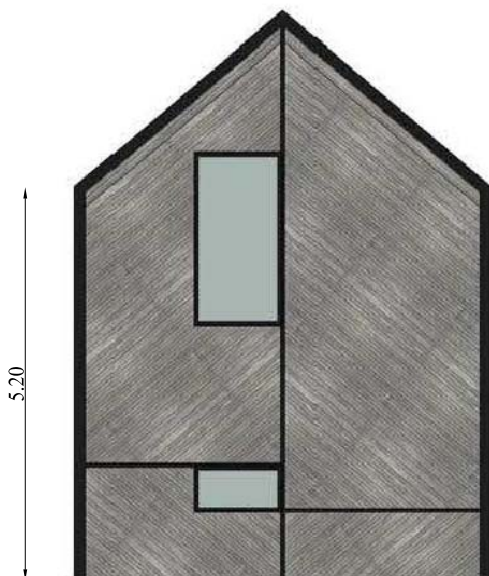
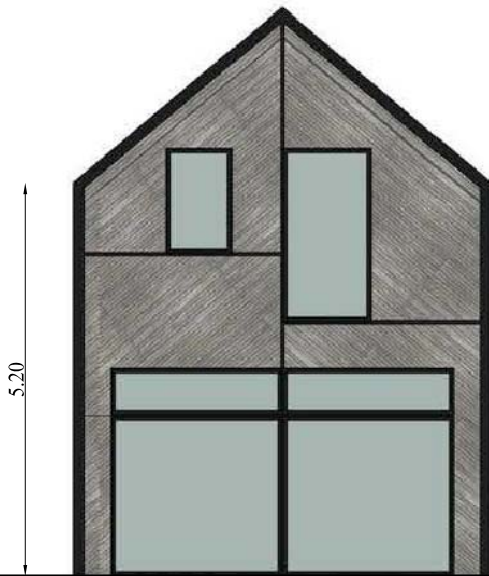
KVAL. PATV. DOK. NR.	 <small>Danės g. 6, 403 kab., Klaipėda tel. 861231413, 862076751 email: danesprojektai@gmail.com</small>			STATINIO PROJEKTO PAVADINIMAS		
				"Danės projektai" SVEČIŲ NAMŲ (nesudėtingi statiniai) SIDARONIŲ G.41,43,45 , VILNIUJE, STATYBOS PROJEKTAS		
				STATINIO NR. IR PAVADINIMAS		
				Viešbučių paskirties - svečių namų pastatai (Nr.2)		
	PAREIGOS	VARDAS, PAVARDĖ	PARAŠAS	DOKUMENTO PAVADINIMAS		Laida
A2125	PV	V.LUCENKO		VIZUALIZACIJA		0
A2125	ARCH	V.LUCENKO				
	STATYTOJAS			DOKUMENTO ŽYMUO		Lapas
LT				181126-PP- AS_B - 1		Lapų
						1 13



-  Tamsiai pilka "Classic" profiliuota skarda
-  Šviesiai pilkos medinės lentelės



KVAL. PATV. DOK. NR.	 <small>Danės g. 6, 403 kab., Klaipėda tel. 861231413, 862076751 email: danesprojektai@gmail.com</small>			STATINIO PROJEKTO PAVADINIMAS		
				SVEČIŲ NAMŲ (nesudėtingi statiniai) SIDARONIŲ G.41,43,45, VILNIUJE, STATYBOS PROJEKTAS		
			STATINIO NR. IR PAVADINIMAS			
			Viešbučių paskirties - svečių namų pastatai (Nr.2)			
	PAREIGOS	VARDAS, PAVARDĖ	PARŠAS	DOKUMENTO PAVADINIMAS		
A2125	PV	V.LUCENKO		FASADAI M1:100		
A2125	ARCH	V.LUCENKO				
	STATYTOJAS			DOKUMENTO ŽYMUO		
LT				181126-PP- AS_B - 2		
				Lapas	Lapų	
				2	5	
				14		

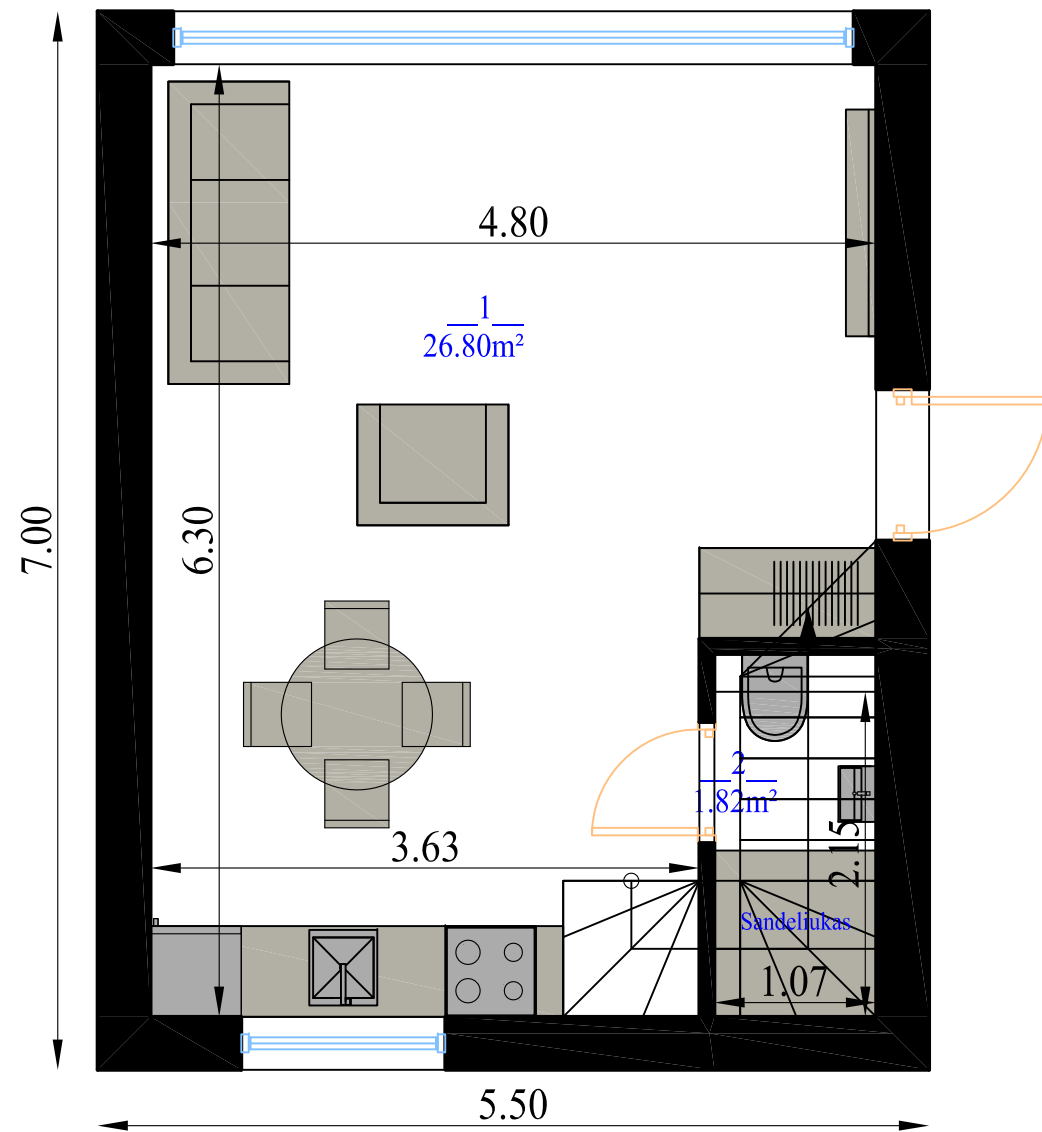

Pirmo aukšto planas

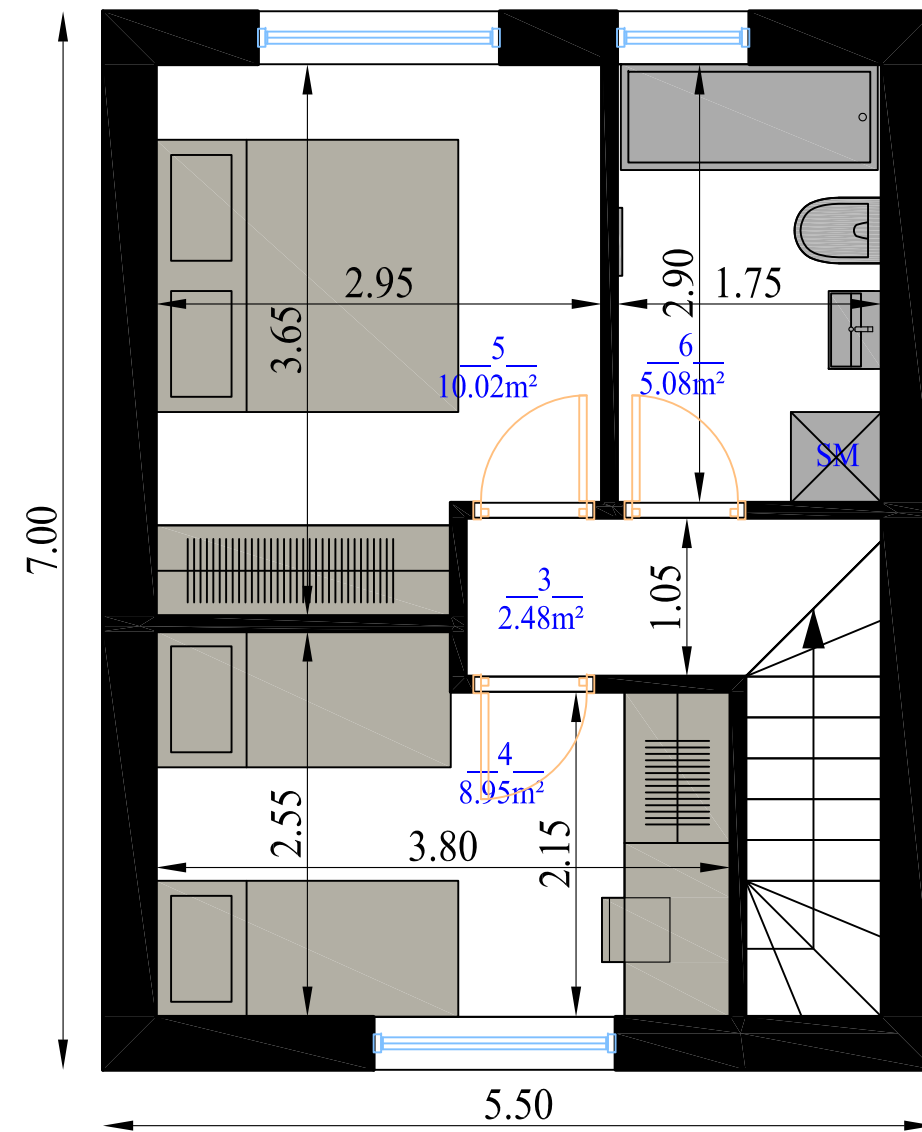

Antro aukšto planas

Patalpų eksplikacija

1. Svetainė/virtuvė	26.80m ²
2. WC	1.82m ²
3. Koridorius	2.48m ²
4. WC/vonia	5.08m ²
5. Kambarys	8.95m ²
6. Kambarys	10.02m ²
Viso:	55.15m ²

KVAL. PATV. DOK. NR.				STATINIO PROJEKTO PAVADINIMAS	
				SVEČIŲ NAMŲ (nesudėtingi statiniai) STATYBOS PROJEKTAS	
LT				STATINIO NR. IR PAVADINIMAS	
				Viešbučių paskirties - svečių namų pastatai (Nr.2)	
PAREIGOS				DOKUMENTO PAVADINIMAS	
VARDAS, PAVARDĖ				AUKŠTŲ PLANAI M1:50	
PARAŠAS				Laida	
STATYTOJAS				DOKUMENTO ŽYMUO	
181126-PP- AS_B - 3				Lapas	Lapų
				3	5
				15	



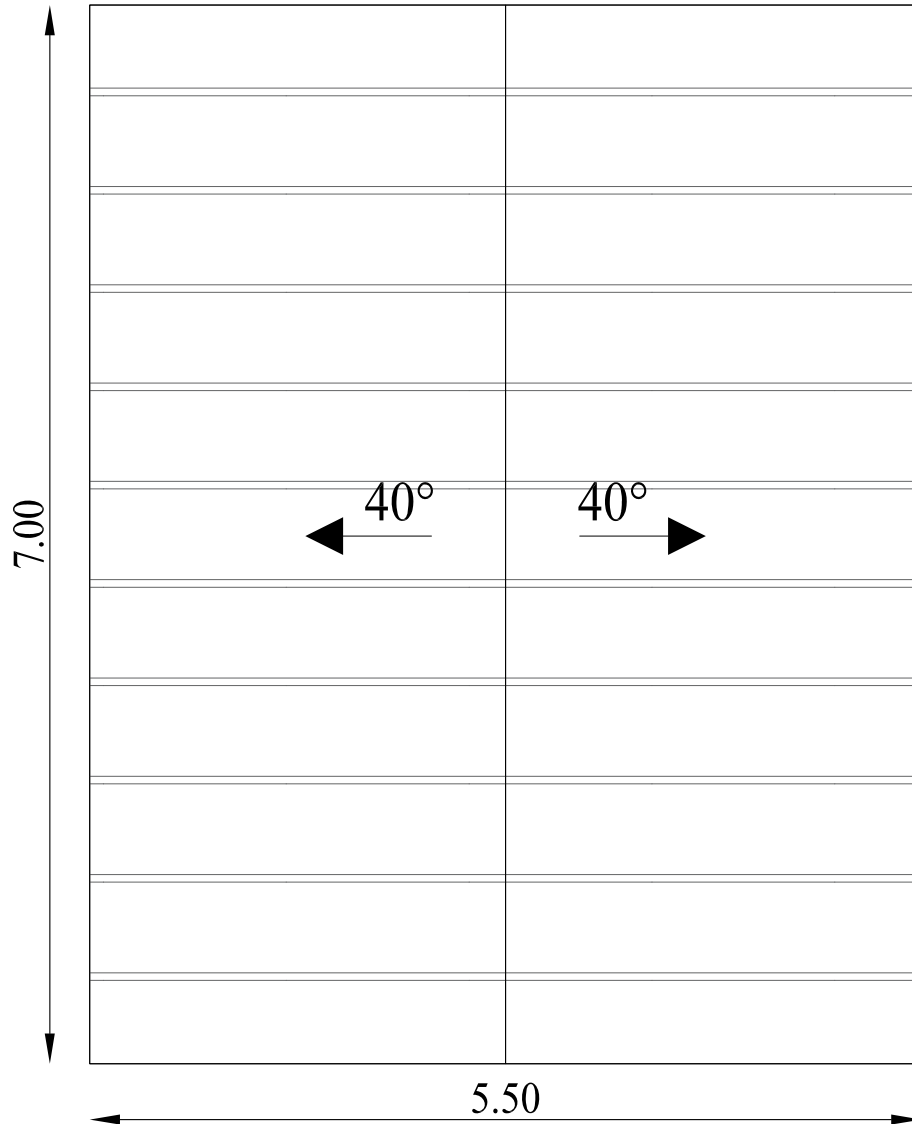

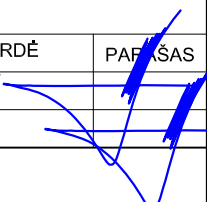

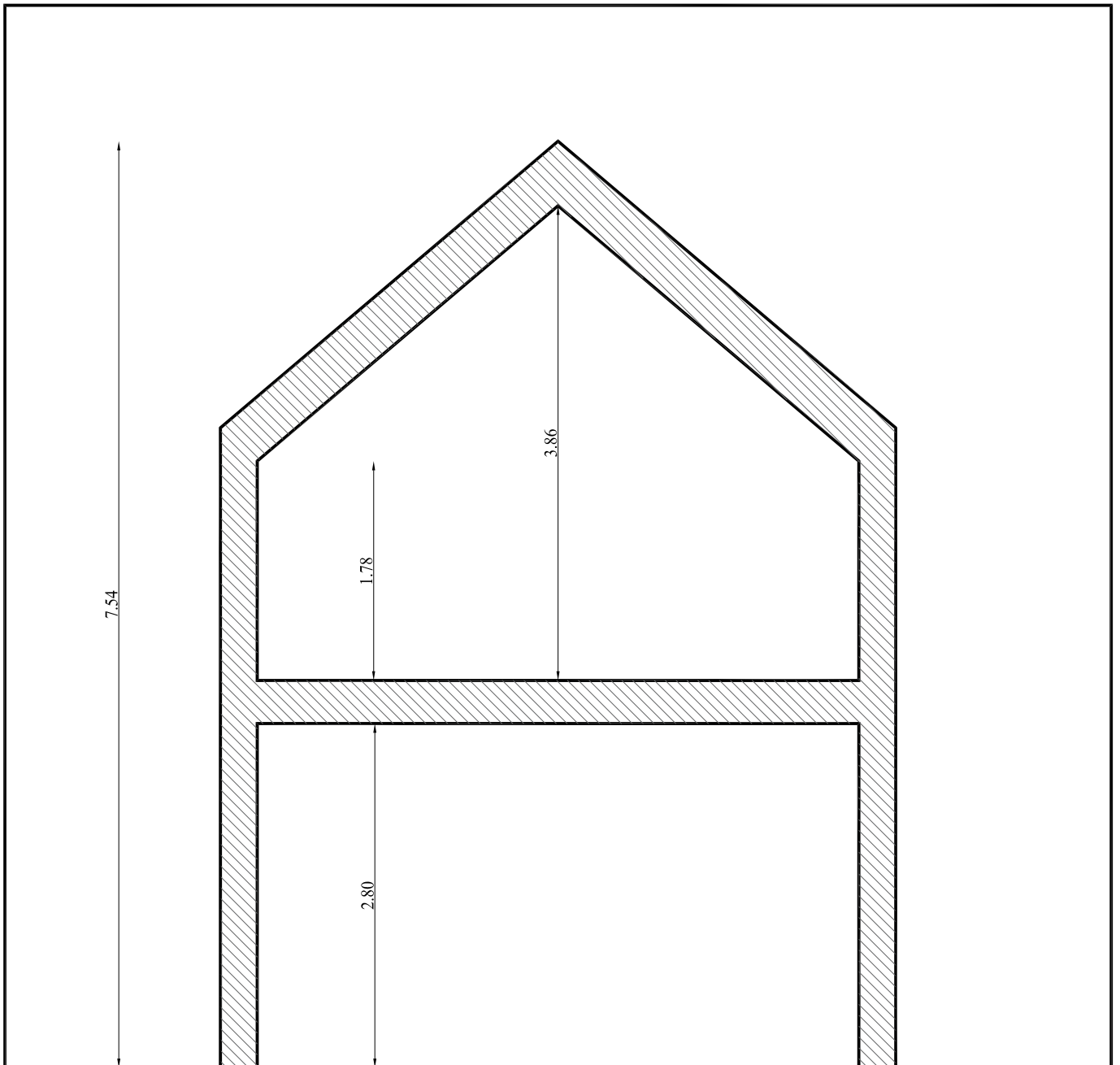
KVAL. PATV. DOK. NR.	 <small>Danės g. 6, 403 kab., Klaipėda tel. 861231413, 862076751 email: danesprojektai@gmail.com</small>			STATINIO PROJEKTO PAVADINIMAS		
				"Danės projektai" SVEČIŲ NAMŲ (nesudėtingi statiniai) SIDARONIŲ G.41,43,45, VILNIUJE, STATYBOS PROJEKTAS		
			STATINIO NR. IR PAVADINIMAS			
			Viešbučių paskirties - svečių namų pastatai (Nr.2)			
	PAREIGOS	VARDAS, PAVARDĖ	PARAŠAS	DOKUMENTO PAVADINIMAS	Laida	
A2125	PV	V.LUCENKO		STOGO PLANAS M1:50	0	
A2125	ARCH	V.LUCENKO				
LT	STATYTOJAS			DOKUMENTO ŽYMUO	Lapas Lapų	
				181126-PP- AS_B - 4	4 5	
					16	

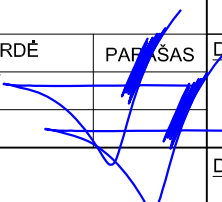

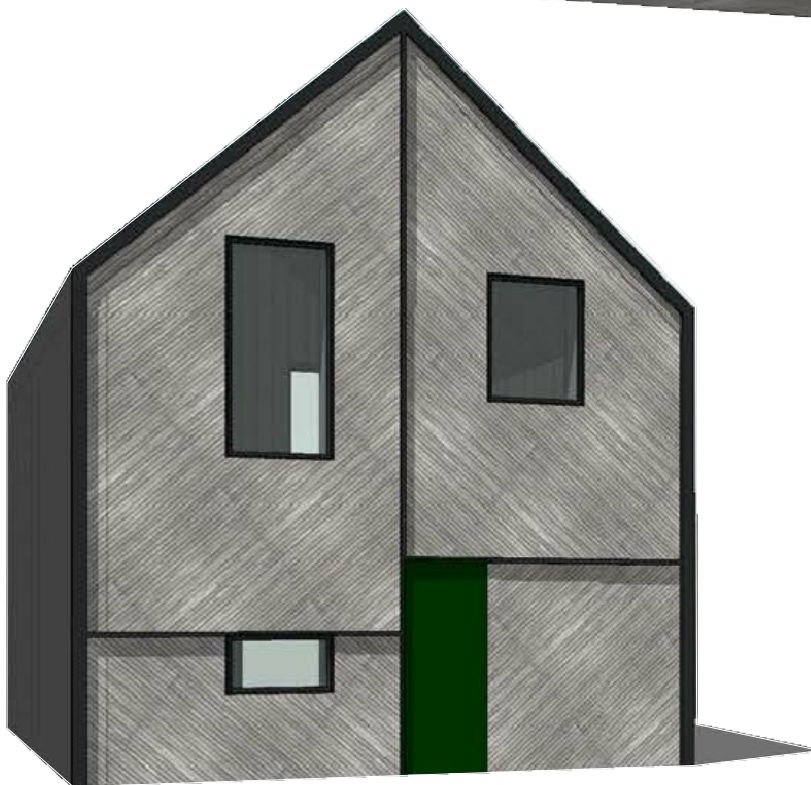
KVAL. PATV. DOK. NR.	 Danės g. 6, 403 kab., Klaipėda tel. 861231413, 862076751 email: danesprojektai@gmail.com			STATINIO PROJEKTO PAVADINIMAS		
				SVEČIŲ NAMŲ (nesudėtingi statiniai) SIDARONIŲ G.41,43,45, VILNIUJE, STATYBOS PROJEKTAS		
			STATINIO NR. IR PAVADINIMAS			
			Viešbučių paskirties - svečių namų pastatai (Nr.2)			
	PAREIGOS	VARDAS, PAVARDĖ	PARAŠAS	DOKUMENTO PAVADINIMAS		
A2125	PV	V.LUCENKO		PJŪVIS M1:50		
A2125	ARCH	V.LUCENKO		Laida	0	
LT	STATYTOJAS			DOKUMENTO ŽYMUO		
				181126-PP- AS_B - 5		
				Lapas	Lapų	
				5	5	
				17		

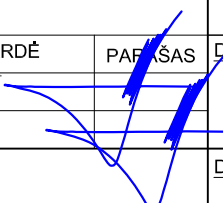

KVAL. PATV. DOK. NR.	 <small>Danės g. 6, 403 kab., Klaipėda tel. 861231413, 862076751 email: danesprojektai@gmail.com</small>			STATINIO PROJEKTO PAVADINIMAS		
				SVEČIŲ NAMŲ (nesudėtingi statiniai) SIDARONIŲ G.41,43,45, VILNIUJE, STATYBOS PROJEKTAS		
				STATINIO NR. IR PAVADINIMAS		
				Viešbučių paskirties - svečių namų pastatai (Nr.3)		
	PAREIGOS	VARDAS, PAVARDĖ	PARAŠAS	DOKUMENTO PAVADINIMAS		Laida
A2125	PV	V.LUCENKO		VIZUALIZACIJA		0
A2125	ARCH	V.LUCENKO				
LT	STATYTOJAS			DOKUMENTO ŽYMUO		Lapas
				181126-PP- AS_B - 1		Lapų
						1
						5
						18

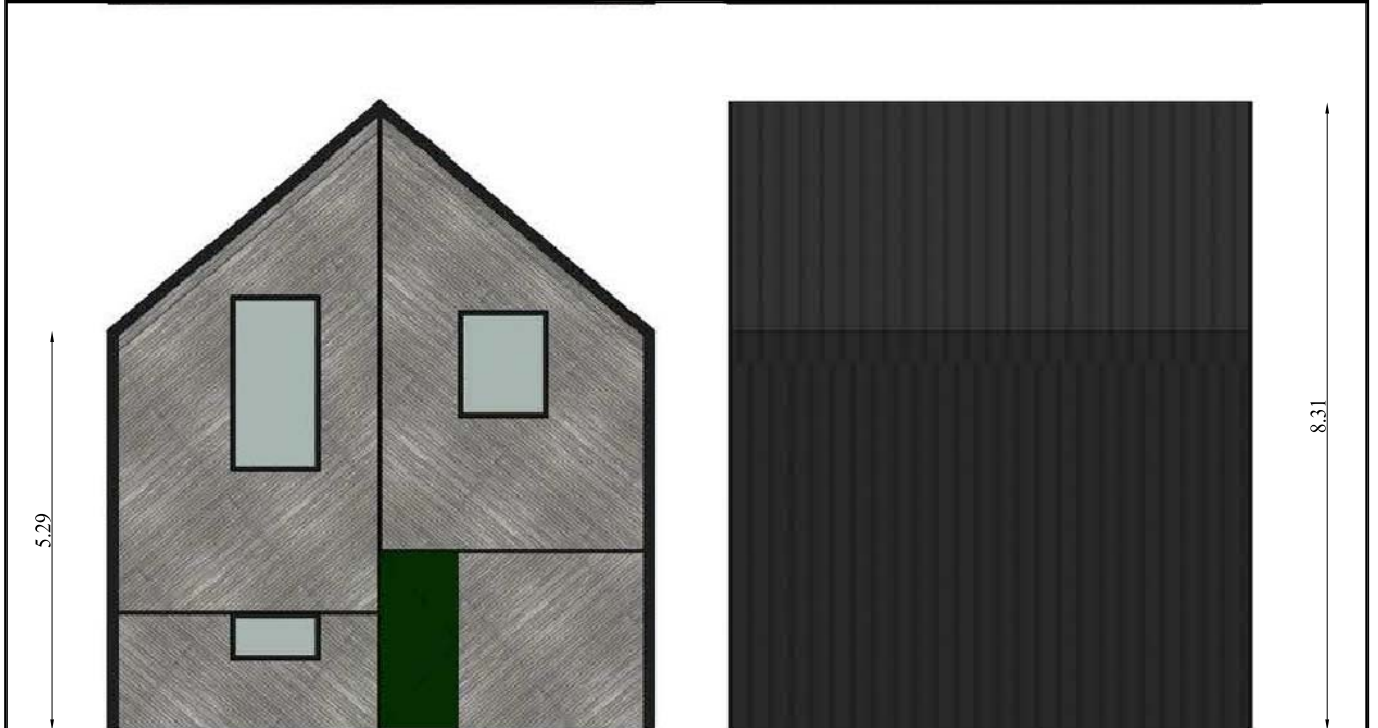

Tamsiai pilka "Classic" profiliuota skarda



Šviesiai pilkos medinės lentelės

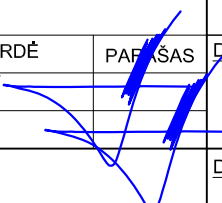

KVAL. PATV. DOK. NR.	 <small>Danės g. 6, 403 kab., Klaipėda tel. 861231413, 862076751 email: danesprojektai@gmail.com</small>			STATINIO PROJEKTO PAVADINIMAS		
				SVEČIŲ NAMŲ (nesudėtingi statiniai) SIDARONIŲ G.41,43,45, VILNIUJE, STATYBOS PROJEKTAS		
				STATINIO NR. IR PAVADINIMAS		
				Viešbučių paskirties - svečių namų pastatai (Nr.3)		
	PAREIGOS	VARDAS, PAVARDĖ	PARAŠAS	DOKUMENTO PAVADINIMAS		Laida
A2125	PV	V.LUCENKO		FASADAI M1:100		0
A2125	ARCH	V.LUCENKO				
LT	STATYTOJAS			DOKUMENTO ŽYMUO		Lapas
				181126-PP- AS_B - 2		Lapų
						2
						5
						19

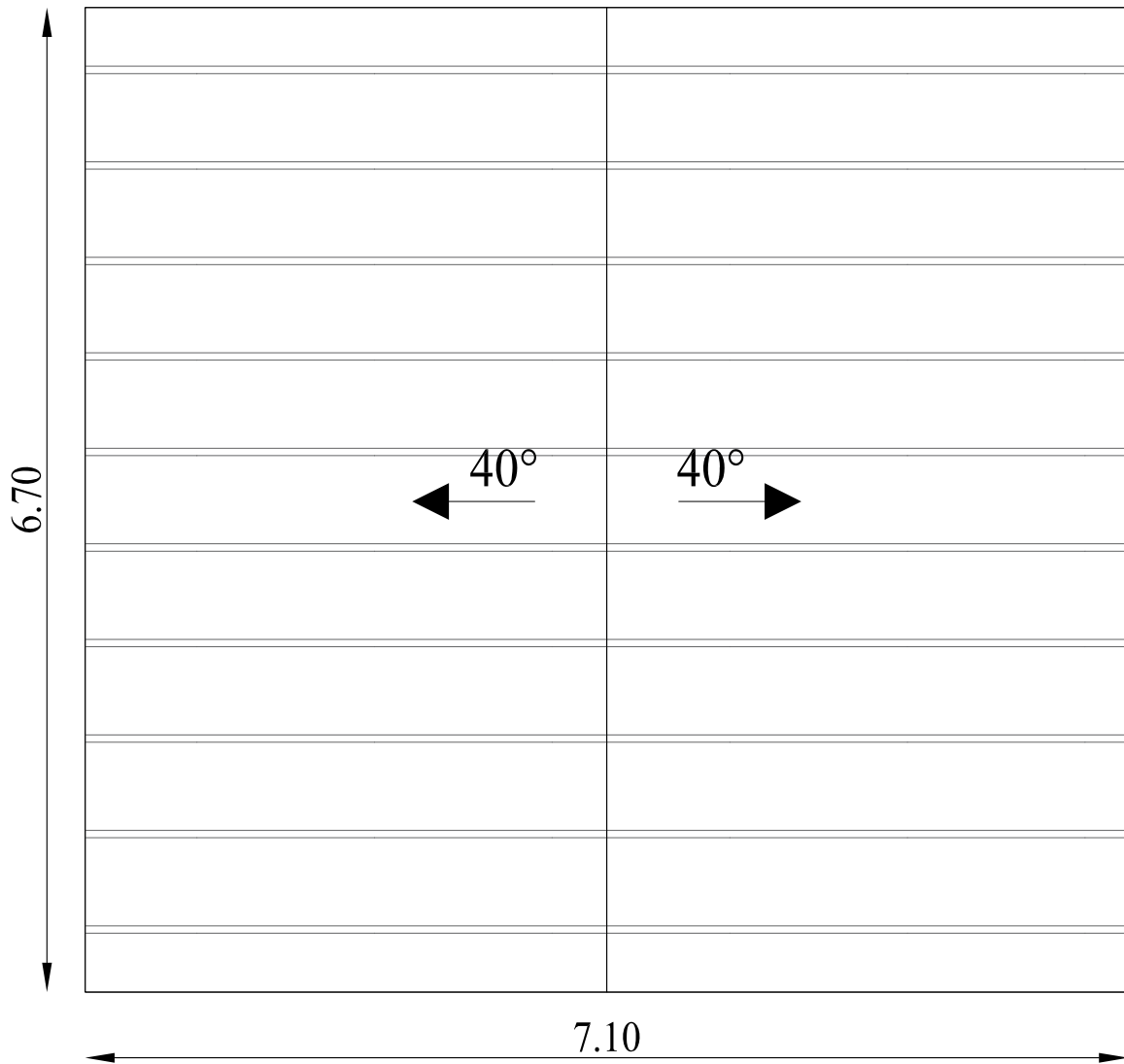

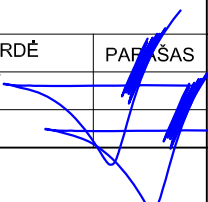
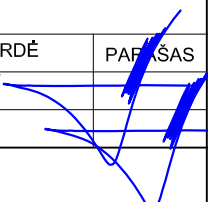
KVAL. PATV. DOK. NR.	 <small>Danės g. 6, 403 kab., Klaipėda tel. 861231413, 862076751 email: danesprojektai@gmail.com</small>			STATINIO PROJEKTO PAVADINIMAS		
				"Danės projektai" SVEČIŲ NAMŲ (nesudėtingi statiniai) SIDARONIŲ G.41,43,45, VILNIUJE, STATYBOS PROJEKTAS		
				STATINIO NR. IR PAVADINIMAS		
				Viešbučių paskirties - svečių namų pastatai (Nr.3)		
	PAREIGOS	VARDAS, PAVARDĖ	PARAŠAS	DOKUMENTO PAVADINIMAS		Laida
A2125	PV	V.LUCENKO		STOGO PLANAS M1:50		0
A2125	ARCH	V.LUCENKO				
LT	STATYTOJAS			DOKUMENTO ŽYMUO		Lapas
				181126-PP- AS_B - 4		Lapų
						4
						5
						20

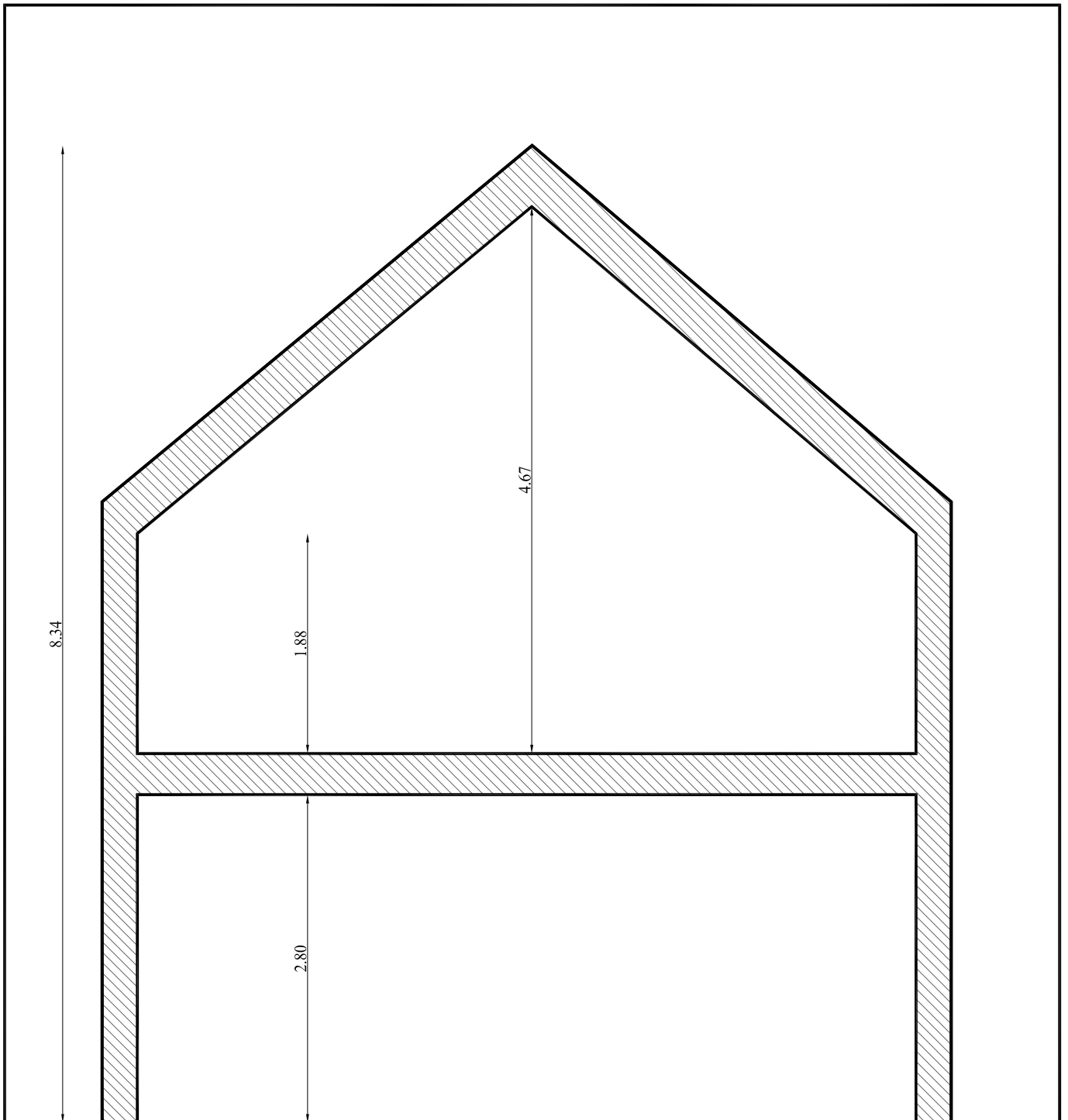

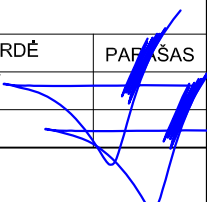

KVAL. PATV. DOK. NR.	 <small>Danės g. 6, 403 kab., Klaipėda tel. 861231413, 862076751 email: danesprojektai@gmail.com</small>			STATINIO PROJEKTO PAVADINIMAS		
				SVEČIŲ NAMŲ (nesudėtingi statiniai) SIDARONIŲ G.41,43,45, VILNIUJE, STATYBOS PROJEKTAS		
			STATINIO NR. IR PAVADINIMAS			
			Viešbučių paskirties - svečių namų pastatai (Nr.3)			
	PAREIGOS	VARDAS, PAVARDĖ	PARAŠAS	DOKUMENTO PAVADINIMAS		
A2125	PV	V.LUCENKO		PJŪVIS M1:50		
A2125	ARCH	V.LUCENKO				
LT	STATYTOJAS			DOKUMENTO ŽYMUO		
				181126-PP- AS_B - 5		
				Lapas	Lapų	
				5	5	
				21		

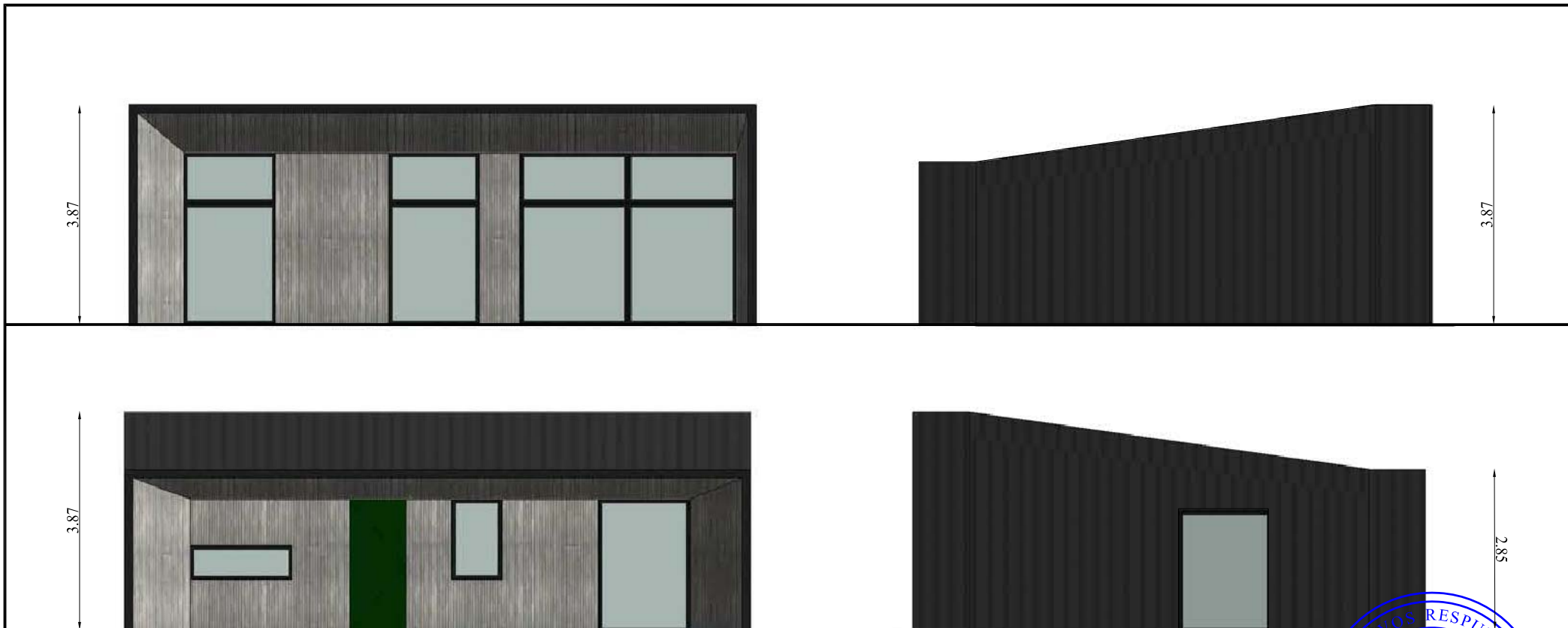

KVAL. PATV. DOK. NR.	 Danės g. 6, 403 kab., Klaipėda tel. 861231413, 862076751 email: danesprojektai@gmail.com			STATINIO PROJEKTO PAVADINIMAS		
				SVEČIŲ NAMŲ (nesudėtingi statiniai) SIDARONIŲ G.41,43,45, VILNIUJE, STATYBOS PROJEKTAS		
				STATINIO NR. IR PAVADINIMAS		
				Viešbučių paskirties - svečių namų pastatai (Nr.4)		
	PAREIGOS	VARDAS, PAVARDĖ	PAF. ŠAS	DOKUMENTO PAVADINIMAS		Laida
A2125	PV	V.LUCENKO		VIZUALIZACIJA		0
A2125	ARCH	V.LUCENKO				
LT	STATYTOJAS			DOKUMENTO ŽYMUO		Lapas
				181126-PP- AS_B - 1		Lapų
						1
						5

© Kopijavimas, dauginimas bei naudojimas be sutikimo draudžiamas

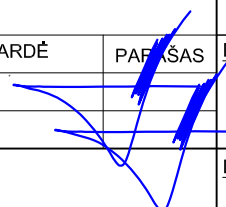

-  Tamsiai pilka "Classic" profiliuota skarda
-  Šviesiai pilkos medinės lentelės

KVAL. PATV. DOK. NR.	 <small>Danės g. 6, 403 kab., Klaipėda tel. 861231413, 862076751 email: danesprojektai@gmail.com</small>			STATINIO PROJEKTO PAVADINIMAS "Danės projektai" SVEČIŲ NAMŲ (nesudėtingi statiniai) STATYBOS PROJEKTAS		
	STATINIO NR. IR PAVADINIMAS Viešbučių paskirties - svečių namų pastatai (Nr.4)			LIETUVOS RESPUBLIKA UAB KLAIPEDA		
	PAREIGOS	VARDAS, PAVARDĖ	PAF. ŠAS	DOKUMENTO PAVADINIMAS		Laida
A2125	PV	V.LUCENKO		FASADAI M1:100		0
A2125	ARCH	V.LUCENKO				
LT	STATYTOJAS			DOKUMENTO ŽYMUO		Lapas Lapų
				181126-PP- AS_B - 1		1 5

© Kopijavimas, dauginimas bei naudojimas be sutikimo draudžiamas

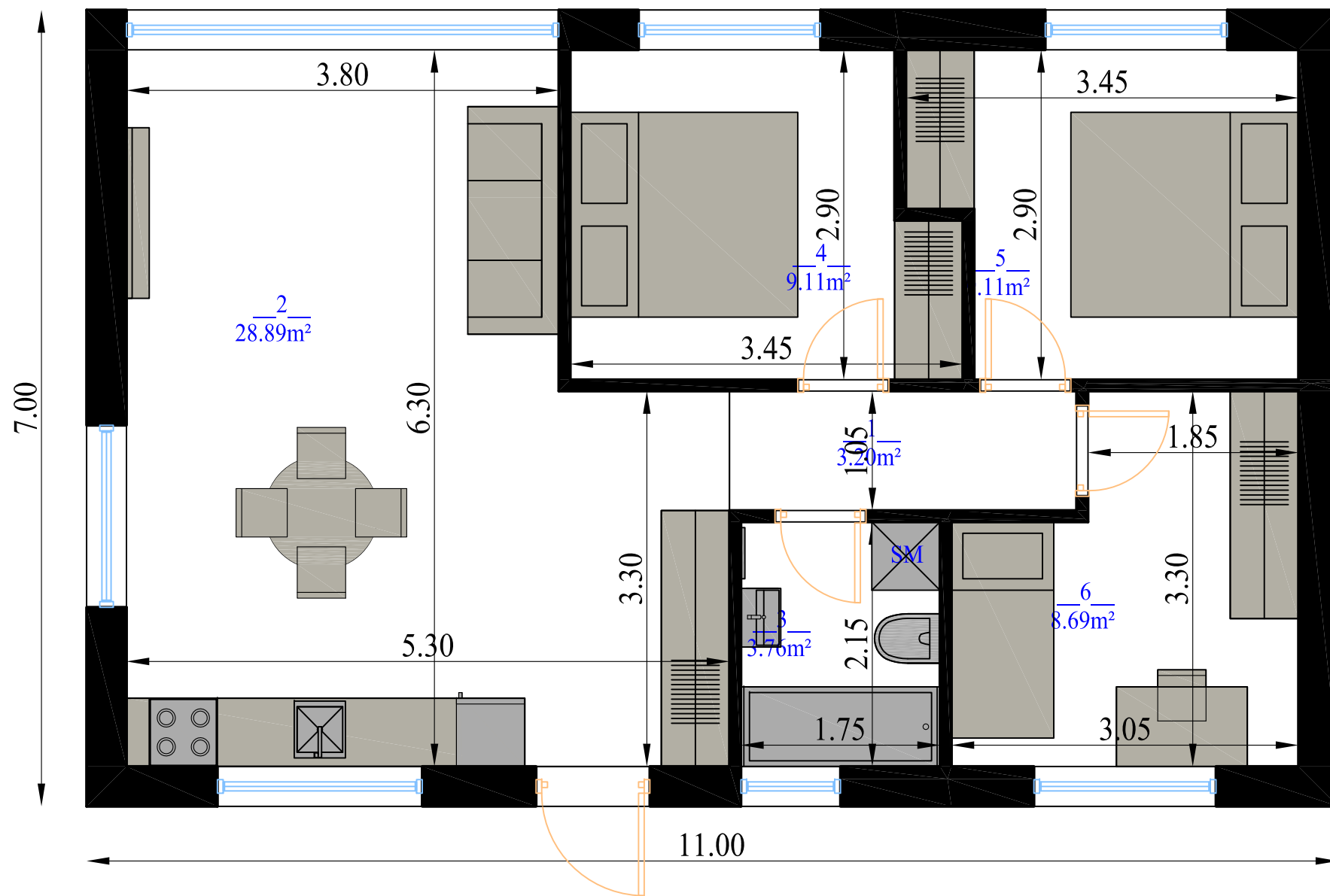

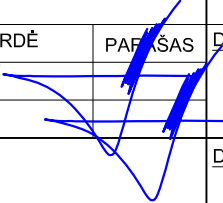

Patalpų eksplikacija

1. Koridorius	3.20m ²
2. Svetainė/virtuvė	28.89m ²
3. WC/vonia	3.76m ²
4. Kambarys	9.11m ²
5. Kambarys	9.11m ²
6. Kambarys	8.69m ²
Viso:	62.76m ²

KVAL. PATV. DOK. NR.	 Danės g. 6, 403 kab., Klaipėda tel. 861231413, 862076751 email: danesprojektai@gmail.com	STATINIO PROJEKTO PAVADINIMAS	
		SVEČIŲ NAMŲ (nesudėtingi statiniai) STATYBOS PROJEKTAS	
LT	STATYTOJAS	STATINIO NR. IR PAVADINIMAS	
		Viešbučių paskirties - svečių namų pastatai (Nr.4)	
	PAREIGOS	VARDAS, PAVARDĖ	PARAŠAS
A2125	PV	V.LUCENKO	
A2125	ARCH	V.LUCENKO	
	DOKUMENTO PAVADINIMAS		Laida
	AUKŠTO PLANAS M1:50		0
	DOKUMENTO ŽYMUO		Lapas
	181126-PP- AS_B - 3		Lapų
			3
			5
			24

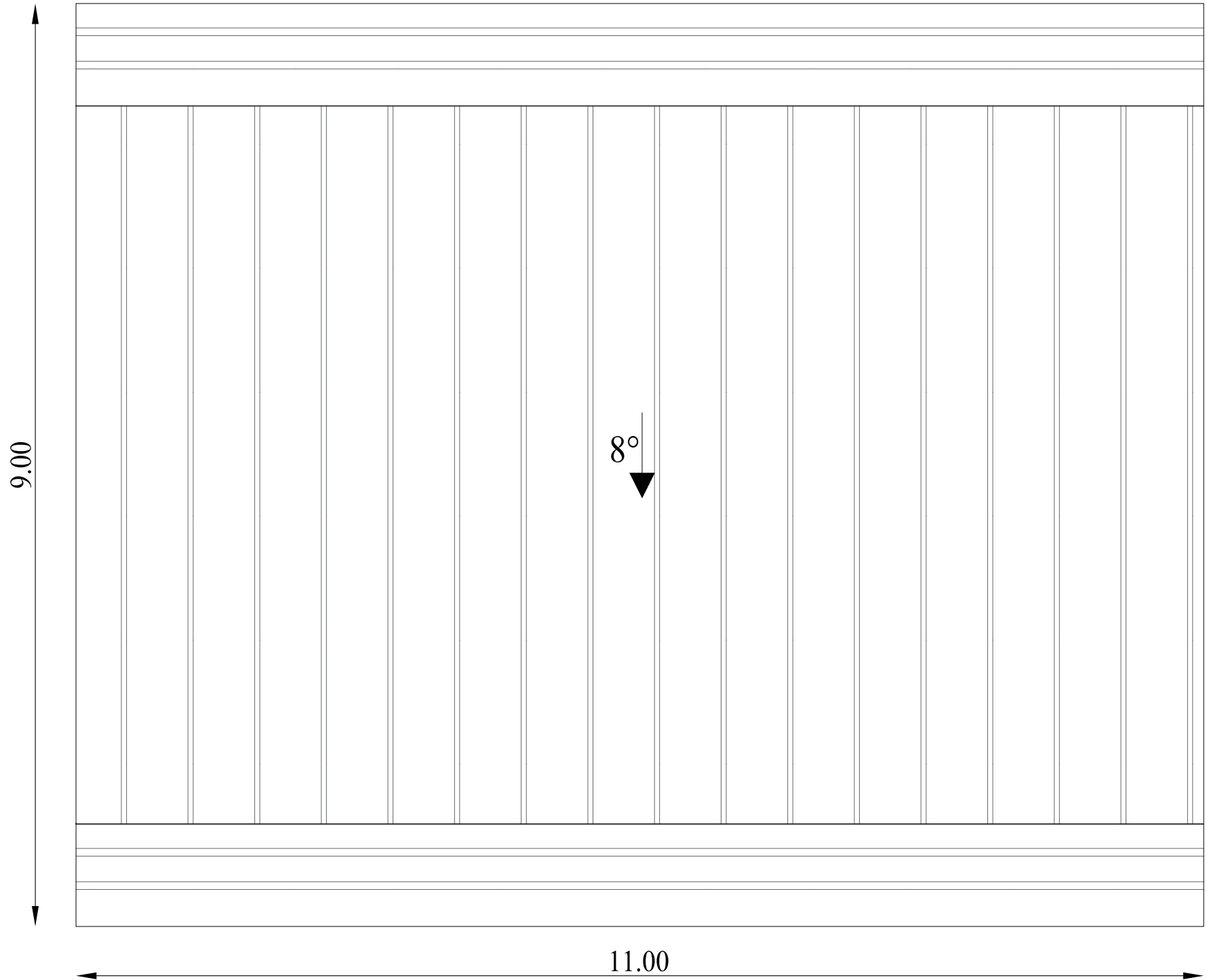

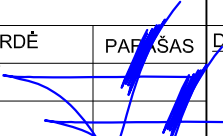
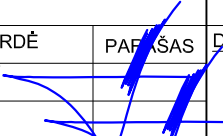

KVAL. PATV. DOK. NR.	 Danės g. 6, 403 kab., Klaipėda tel. 861231413, 862076751 email: danesprojektai@gmail.com			STATINIO PROJEKTO PAVADINIMAS		
				SVEČIŲ NAMŲ (nesudėtingi statiniai) STATYBOS PROJEKTAS		
				STATINIO NR. IR PAVADINIMAS		
				Viešbučių paskirties - svečių namų pastatai (Nr.4)		
	PAREIGOS	VARDAS, PAVARDĖ	PARAŠAS	DOKUMENTO PAVADINIMAS		Laida
A2125	PV	V.LUCENKO		STOGO PLANAS M1:50		0
A2125	ARCH	V.LUCENKO				
LT	STATYTOJAS			DOKUMENTO ŽYMUO		Lapas Lapų
				181126-PP- AS_B - 4		4 5
						25

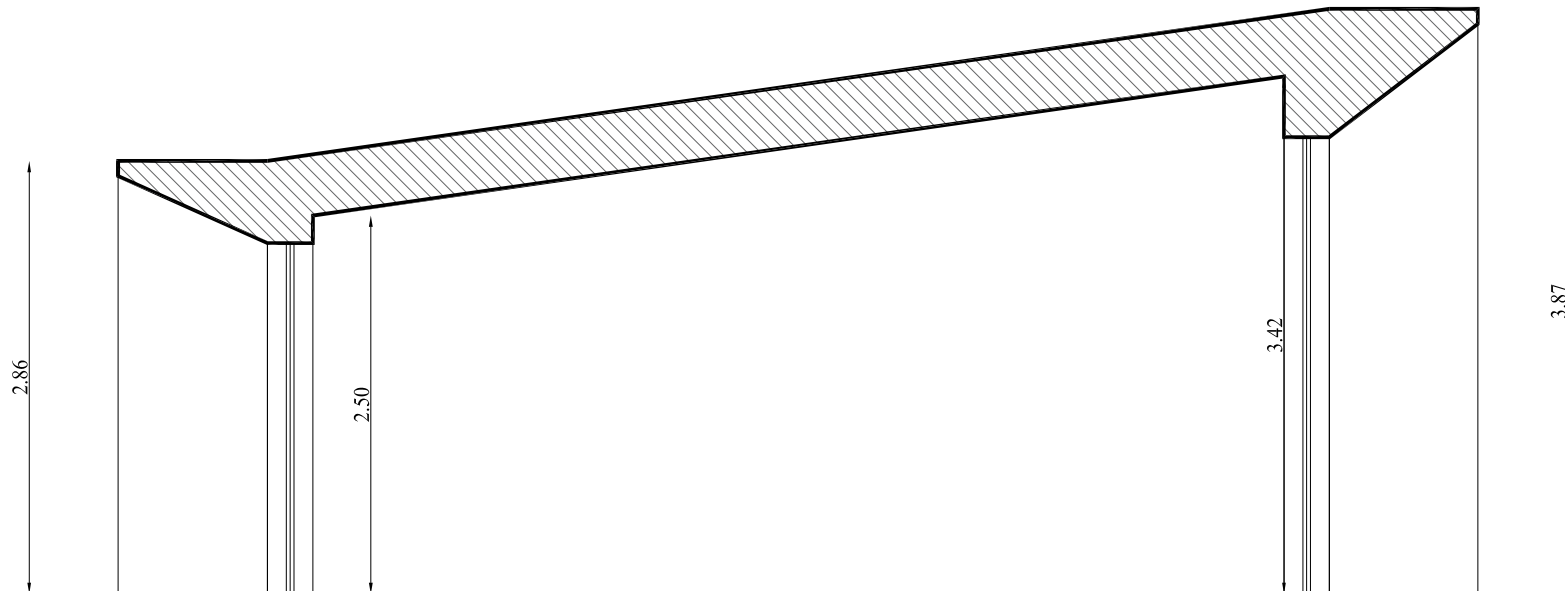



KVAL. PATV. DOK. NR.	 Danės g. 6, 403 kab., Klaipėda tel. 861231413, 862076751 email: danesprojektai@gmail.com			STATINIO PROJEKTO PAVADINIMAS		
				SVEČIŲ NAMŲ (nesudėtingi statiniai) SUDARONIŲ G.41,43,45, VILNIUJE, STATYBOS PROJEKTAS		
			STATINIO NR. IR PAVADINIMAS			
			Viešbučių paskirties - svečių namų pastatai (Nr.4)			
	PAREIGOS	VARDAS, PAVARDĖ	PAF. ŠAS	DOKUMENTO PAVADINIMAS		
A2125	PV	V.LUCENKO		PJŪVIS M1:50		
A2125	ARCH	V.LUCENKO				
	STATYTOJAS			DOKUMENTO ŽYMUO		
LT				181126-PP- AS_B - 5		
				Lapas	Lapų	
				5	5	

© Kopijavimas, dauginimas bei naudojimas be sutikimo draudžiamas

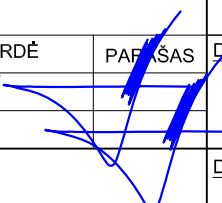

KVAL. PATV. DOK. NR.	 <small>Danės g. 6, 403 kab., Klaipėda tel. 861231413, 862076751 email: danesprojektai@gmail.com</small>			STATINIO PROJEKTO PAVADINIMAS		
				"Danės projektai" SVEČIŲ NAMŲ (nesudėtingi statiniai) SIDARONIŲ G.41,43,45, VILNIUJE, STATYBOS PROJEKTAS		
				STATINIO NR. IR PAVADINIMAS		
				Viešbučių paskirties - svečių namų pastatai (Nr.5)		
	PAREIGOS	VARDAS, PAVARDĖ	PARAŠAS	DOKUMENTO PAVADINIMAS		Laida
A2125	PV	V.LUCENKO		VIZUALIZACIJA		0
A2125	ARCH	V.LUCENKO				
LT	STATYTOJAS			DOKUMENTO ŽYMUO		Lapas
				181126-PP- AS_B - 1		Lapų
						1
						5
						27



-  Tamsiai pilka "Classic" profiliuota skarda
-  Šviesiai pilkos medinės lentelės

KVAL. PATV. DOK. NR.	 <small>Danės g. 6, 403 kab., Klaipėda tel. 861231413, 862076751 email: danesprojektai@gmail.com</small>			STATINIO PROJEKTO PAVADINIMAS		
				SVEČIŲ NAMŲ (nesudėtingi statiniai) SU DARONIŲ G.41,43,45, VILNIUJE, STATYBOS PROJEKTAS		
				STATINIO NR. IR PAVADINIMAS		
				Viešbučių paskirties - svečių namų pastatai (Nr.5)		
	PAREIGOS	VARDAS, PAVARDĖ	PAF. ŠAS	DOKUMENTO PAVADINIMAS		Laida
A2125	PV	V.LUCENKO		FASADAI M1:100		0
A2125	ARCH	V.LUCENKO				
LT	STATYTOJAS			DOKUMENTO ŽYMUO		Lapas Lapų
				181126-PP- AS_B - 1		1 5



© Kopijavimas, dauginimas bei naudojimas be sutikimo draudžiamas

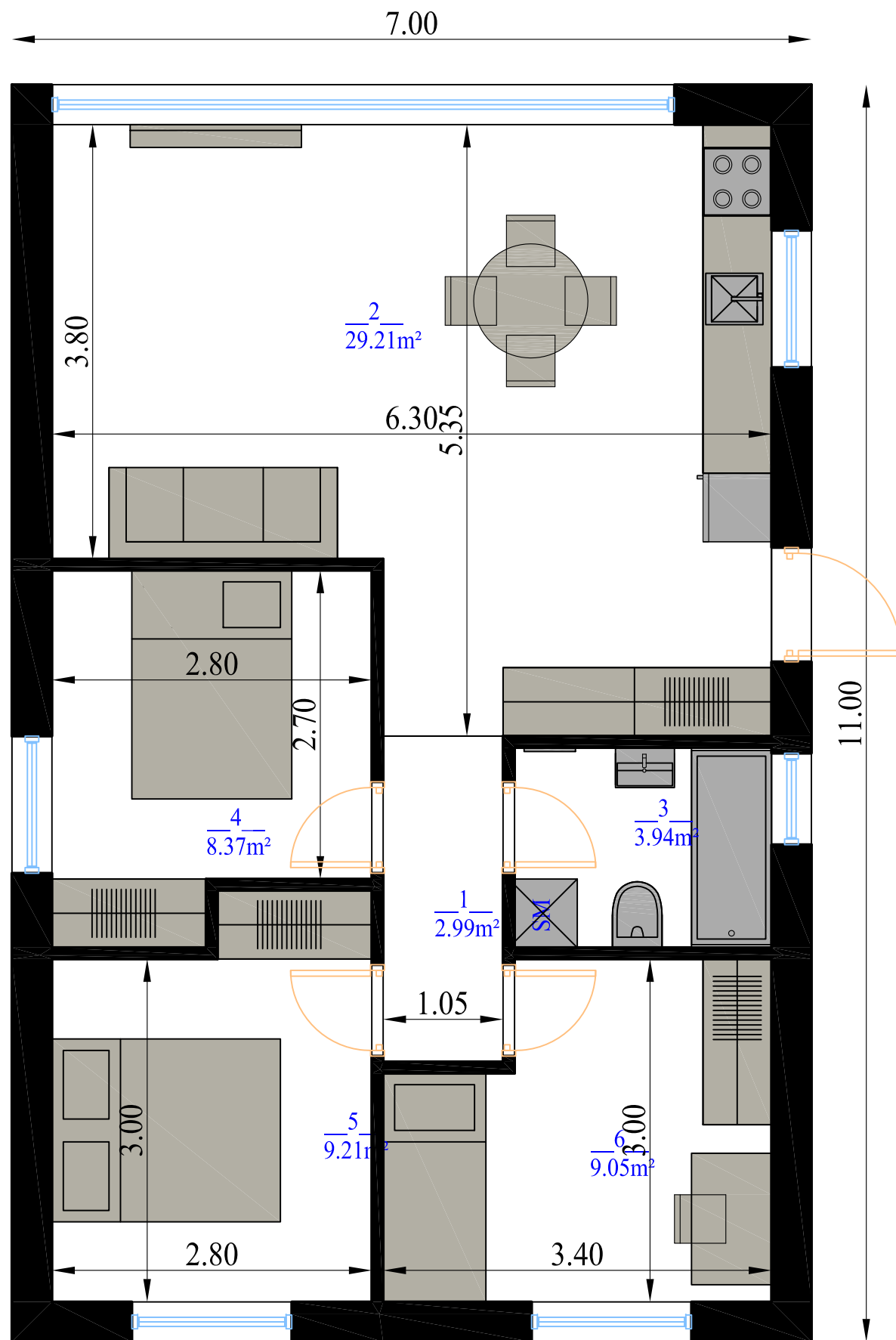



Patalpų eksplikacija

1. Koridorius	2.99m ²
2. Svetainė/virtuvė	29.21m ²
3. WC/vonia	3.94m ²
4. Kambarys	8.37m ²
5. Kambarys	9.11m ²
6. Kambarys	9.05m ²
Viso:	62.67m ²

KVAL. PATV. DOK. NR.	 Danės g. 6, 403 kab., Klaipėda tel. 861231413, 862076751 email: danesprojektai@gmail.com			STATINIO PROJEKTO PAVADINIMAS		
				SVEČIŲ NAMŲ (nesudėtingi statiniai) STATYBOS PROJEKTAS		
LT	STATYTOJAS LT			STATINIO NR. IR PAVADINIMAS		
				Viešbučių paskirties - svečių namų pastatai (Nr.5)		
PAREIGOS			DOKUMENTO PAVADINIMAS			
VARDAS, PAVARDĖ			Laida			
PARAŠAS			0			
A2125	PV	V.LUCENKO	AUKŠTO PLANAS M1:50			
A2125	ARCH	V.LUCENKO	Lapas			
STATYTOJAS			DOKUMENTO ŽYMUO			
LT			181126-PP- AS_B - 3			
			Lapas			
			Lapų			
			3			
			5			
			29			

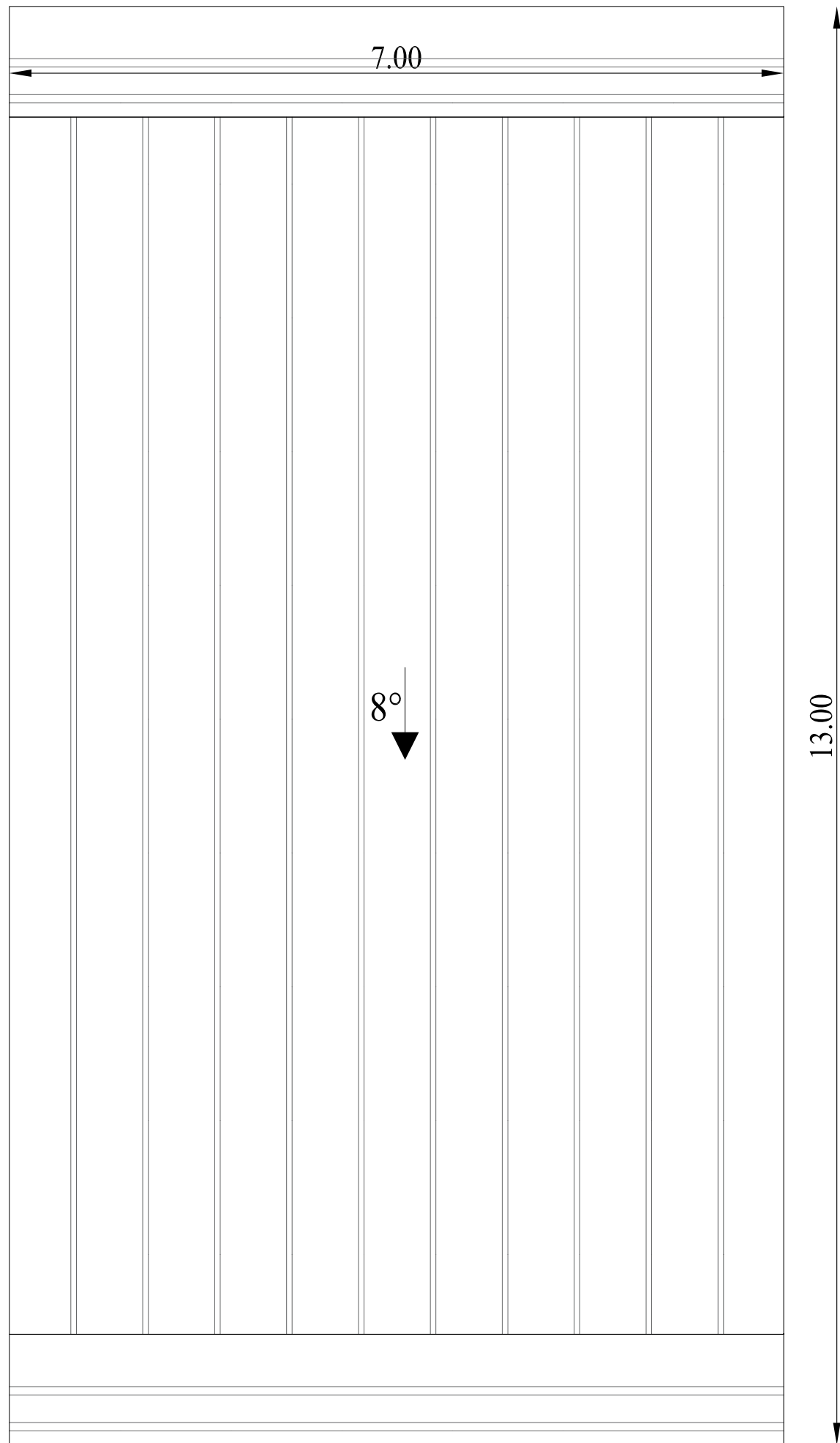

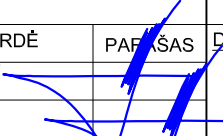
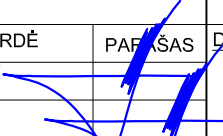

KVAL. PATV. DOK. NR.	 Danės g. 6, 403 kab., Klaipėda tel. 861231413, 862076751 email: danesprojektai@gmail.com			STATINIO PROJEKTO PAVADINIMAS		
				SVEČIŲ NAMŲ (nesudėtingi statiniai) STATYBOS PROJEKTAS		
				STATINIO NR. IR PAVADINIMAS		
				Viešbučių paskirties - svečių namų pastatai (Nr.5)		
	PAREIGOS	VARDAS, PAVARDĖ	PARAŠAS	DOKUMENTO PAVADINIMAS		Laida
A2125	PV	V.LUCENKO		STOGO PLANAS M1:50		0
A2125	ARCH	V.LUCENKO				
LT	STATYTOJAS			DOKUMENTO ŽYMUO		Lapas
				181126-PP- AS_B - 4		Lapų
						4
						5
						30



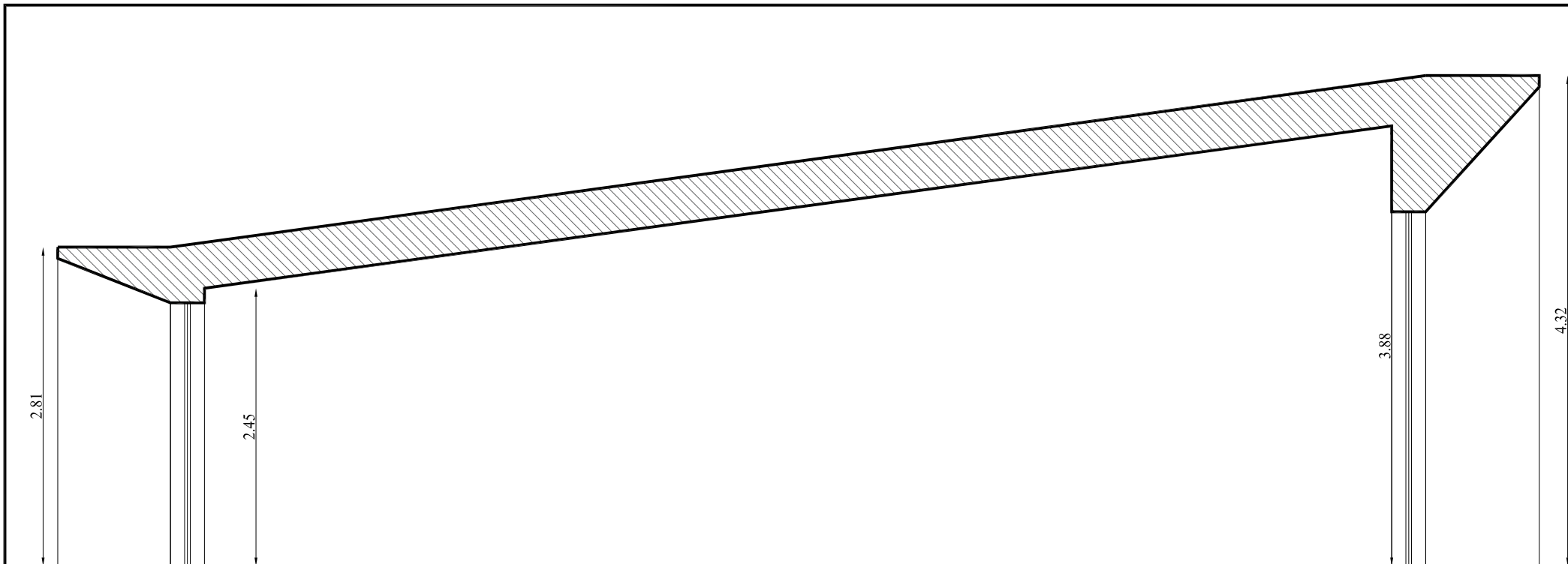

KVAL. PATV. DOK. NR.	 Danės g. 6, 403 kab., Klaipėda tel. 861231413, 862076751 email: danesprojektai@gmail.com			STATINIO PROJEKTO PAVADINIMAS		
				"Danės projektai" SVEČIŲ NAMŲ (nesudėtingi statiniai) SDARONIŲ G.41,43,45, VILNIUJE, STATYBOS PROJEKTAS		
				STATINIO NR. IR PAVADINIMAS		
				Viešbučių paskirties - svečių namų pastatai (Nr.5)		
	PAREIGOS	VARDAS, PAVARDĖ	PAF. ŠAS	DOKUMENTO PAVADINIMAS		Laida
A2125	PV	V.LUCENKO		PJŪVIS M1:50		0
A2125	ARCH	V.LUCENKO				
	STATYTOJAS			DOKUMENTO ŽYMUO		Lapas
LT				181126-PP- AS_B - 1		Lapų
						1
						5





© Kopijavimas, dauginimas bei naudojimas be sutikimo draudžiamas

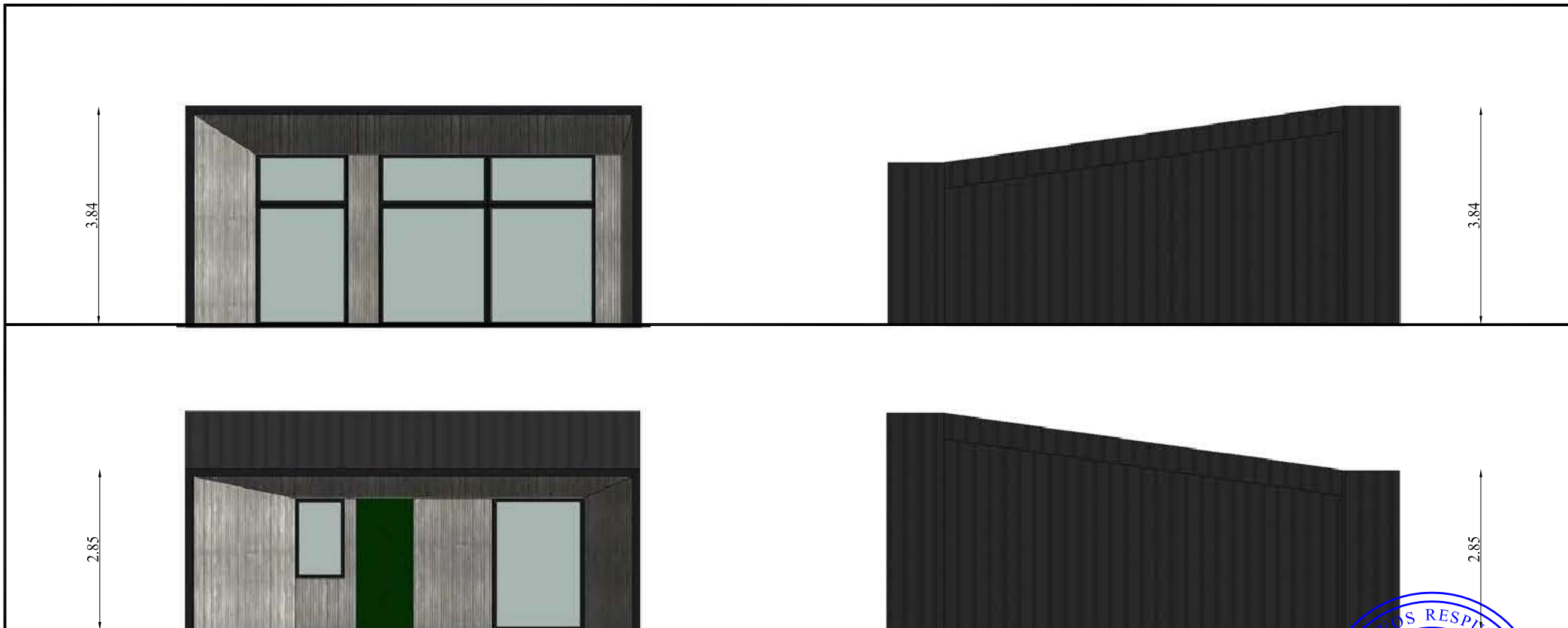

KVAL. PATV. DOK. NR.	 Danės g. 6, 403 kab., Klaipėda tel. 861231413, 862076751 email: danesprojektai@gmail.com			STATINIO PROJEKTO PAVADINIMAS		
				SVEČIŲ NAMŲ (nesudėtingi statiniai) SDARONIŲ G.41,43,45, VILNIUJE, STATYBOS PROJEKTAS		
				STATINIO NR. IR PAVADINIMAS		
				Viešbučių paskirties - svečių namų pastatai (Nr.6)		
	PAREIGOS	VARDAS, PAVARDĖ	PAF. ŠAS	DOKUMENTO PAVADINIMAS		Laida
A2125	PV	V.LUCENKO		VIZUALIZACIJA		0
A2125	ARCH	V.LUCENKO				
	STATYTOJAS			DOKUMENTO ŽYMUO		Lapas Lapų
LT				181126-PP- AS_B - 1		1 5

© Kopijavimas, dauginimas bei naudojimas be sutikimo draudžiamas

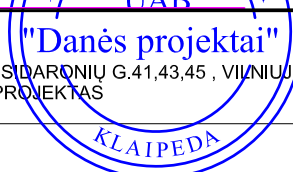

-  Tamsiai pilka "Classic" profiliuota skarda
-  Šviesiai pilkos medinės lentelės

KVAL. PATV. DOK. NR.				Danės g. 6, 403 kab., Klaipėda tel. 861231413, 862076751 email: danesprojektai@gmail.com		STATINIO PROJEKTO PAVADINIMAS "Danės projektai" SVEČIŲ NAMŲ (nesudėtingi statiniai) SU DARONIŲ G.41,43,45, VILNIUJE, STATYBOS PROJEKTAS	
				STATINIO NR. IR PAVADINIMAS Viešbučių paskirties - svečių namų pastatai (Nr.6)			
	PAREIGOS	VARDAS, PAVARDĖ	PAFASAS	DOKUMENTO PAVADINIMAS		Laida	
A2125	PV	V.LUCENKO		FASADAI M1:100		0	
A2125	ARCH	V.LUCENKO					
LT	STATYTOJAS			DOKUMENTO ŽYMUO		Lapas	Lapų
				181126-PP- AS_B - 1		1	5

© Kopijavimas, dauginimas bei naudojimas be sutikimo draudžiamas

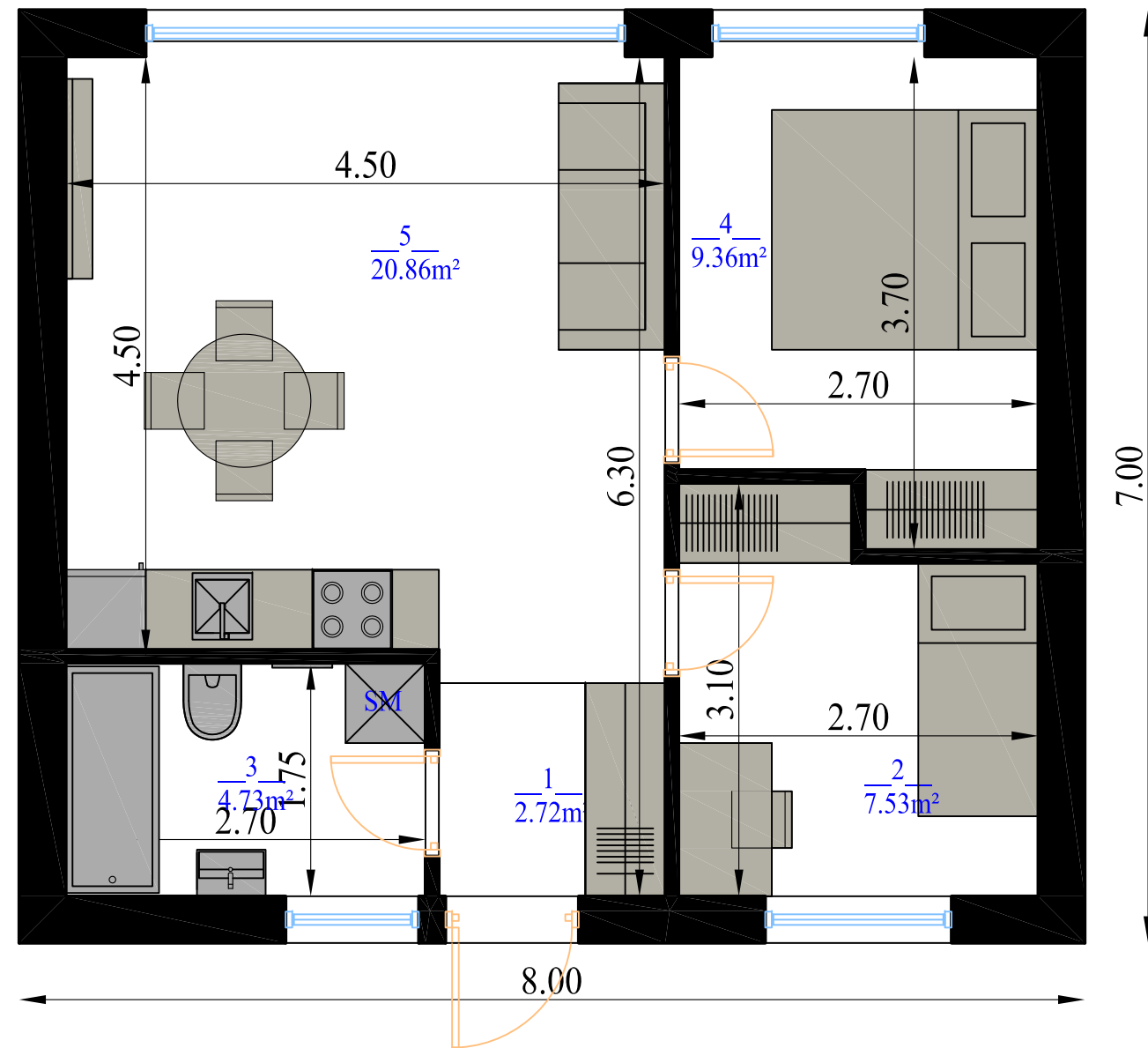

Patalpų eksplikacija

- 1.Koridorius 2.72m²
- 2.Kambarys 7.53m²
- 3.WC/vonia 4.73m²
- 4.Kambarys 9.36m²
- 5.Svetainė/virtuvė 20.86m²
- Viso: 62.67m²

KVAL. PATV. DOK. NR.				STATINIO PROJEKTO PAVADINIMAS		
				SVEČIŲ NAMŲ (nesudėtingi statiniai) STATYBOS PROJEKTAS		
LT				STATINIO NR. IR PAVADINIMAS		
				Viešbučių paskirties - svečių namų pastatai (Nr.6)		
	PAREIGOS	VARDAS, PAVARDĖ	PARAŠAS	DOKUMENTO PAVADINIMAS		Laida
A2125	PV	V.LUCENKO		AUKŠTO PLANAS M1:50		0
A2125	ARCH	V.LUCENKO		DOKUMENTO ŽYMUO		Lapas
	STATYTOJAS			181126-PP- AS_B - 3		Lapų
						3
						5
						34

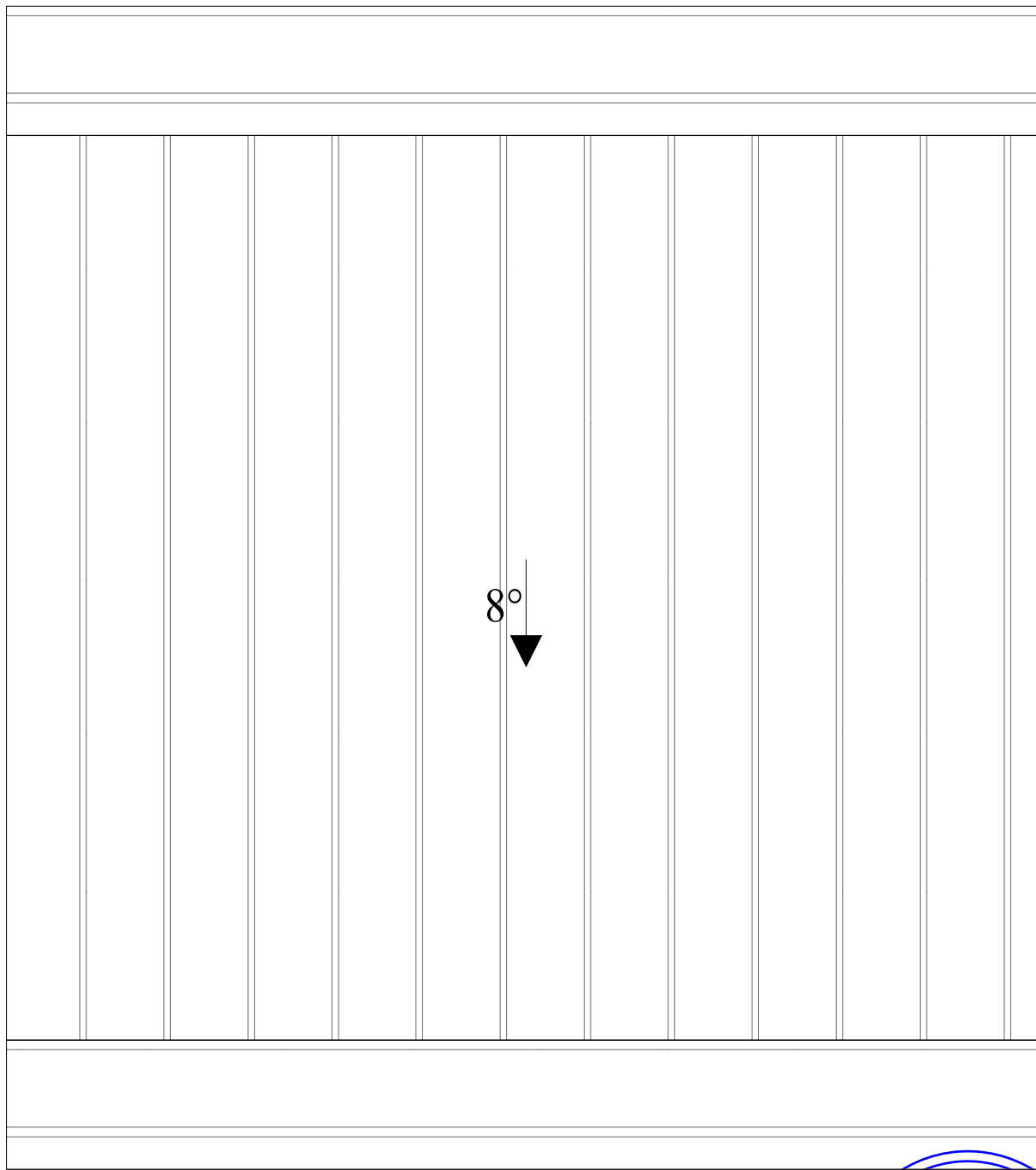



8.00

9.00

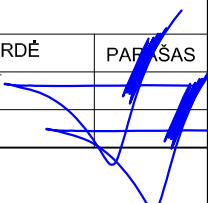
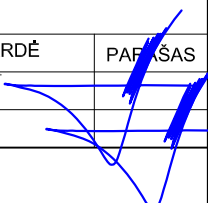

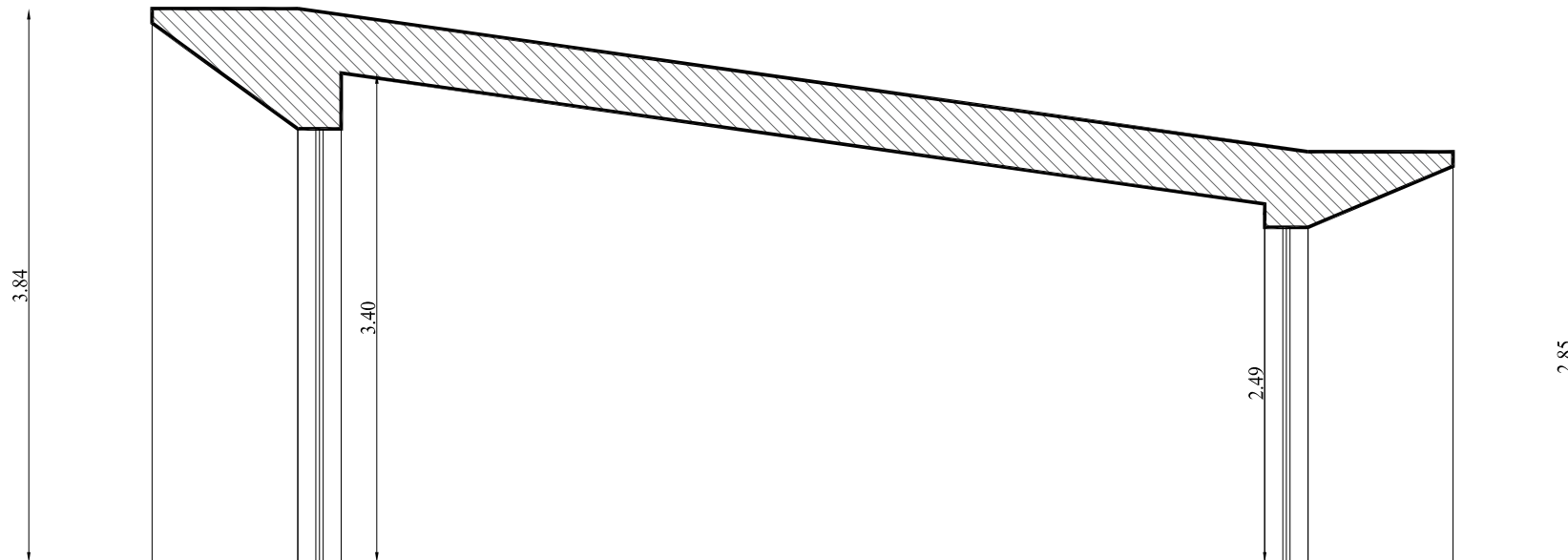
KVAL. PATV. DOK. NR.	 <p>Danės g. 6, 403 kab., Klaipėda tel. 861231413, 862076751 email: danesprojektai@gmail.com</p>			STATINIO PROJEKTO PAVADINIMAS		
				<p>"Danės projektai" SVEČIŲ NAMŲ (nesudėtingi statiniai) SIDARONIŲ G.41,43,45, VILNIUJE, STATYBOS PROJEKTAS</p>		
				STATINIO NR. IR PAVADINIMAS		
				Viešbučių paskirties - svečių namų pastatai (Nr.6)		
	PAREIGOS	VARDAS, PAVARDĖ	PARAŠAS	DOKUMENTO PAVADINIMAS		Laida
A2125	PV	V.LUCENKO		STOGO PLANAS M1:50		0
A2125	ARCH	V.LUCENKO				
LT	STATYTOJAS			DOKUMENTO ŽYMUO		Lapas Lapų
				181126-PP- AS_B - 4		4 5
						35



KVAL. PATV. DOK. NR.	 Danės g. 6, 403 kab., Klaipėda tel. 861231413, 862076751 email: danesprojektai@gmail.com			STATINIO PROJEKTO PAVADINIMAS		
				SVEČIŲ NAMŲ (nesudėtingi statiniai) SIDARONIŲ G.41,43,45, VILNIUJE, STATYBOS PROJEKTAS		
			STATINIO NR. IR PAVADINIMAS			
			Viešbučių paskirties - svečių namų pastatai (Nr.6)			
	PAREIGOS	VARDAS, PAVARDĖ	PAF. ŠAS	DOKUMENTO PAVADINIMAS		
A2125	PV	V.LUCENKO		PJŪVIS M1:50		
A2125	ARCH	V.LUCENKO				
	STATYTOJAS			DOKUMENTO ŽYMUO		
LT				181126-PP- AS_B - 5		
				Lapas	Lapų	
				5	5	

© Kopijavimas, dauginimas bei naudojimas be sutikimo draudžiamas



KVAL. PATV. DOK. NR.	 <small>Danės g. 6, 403 kab., Klaipėda tel. 861231413, 862076751 email: danesprojektai@gmail.com</small>			STATINIO PROJEKTO PAVADINIMAS		
				SVEČIŲ NAMŲ (nesudėtingi statiniai) SIDARONIŲ G.41,43,45, VILNIUJE, STATYBOS PROJEKTAS		
			STATINIO NR. IR PAVADINIMAS			
			Viešbučių paskirties - svečių namų pastatai (Nr.7)			
	PAREIGOS	VARDAS, PAVARDĖ	PARŠAS	DOKUMENTO PAVADINIMAS		Laida
A2125	PV	V.LUCENKO		VIZUALIZACIJA		0
A2125	ARCH	V.LUCENKO				
LT	STATYTOJAS			DOKUMENTO ŽYMUO		Lapas
				181126-PP- AS_B - 1		Lapų
					1	5
					37	

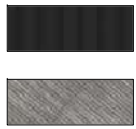
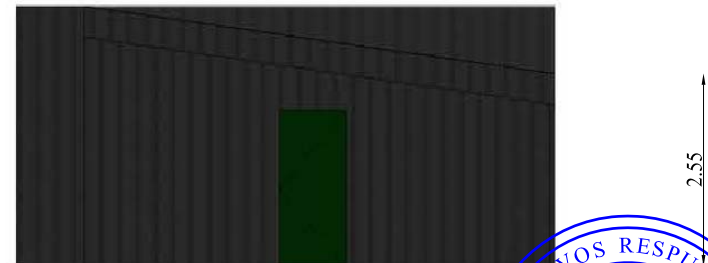
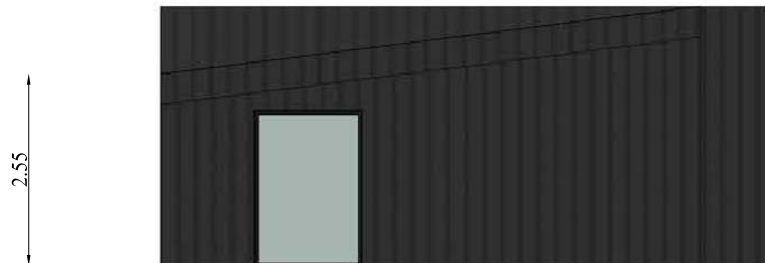
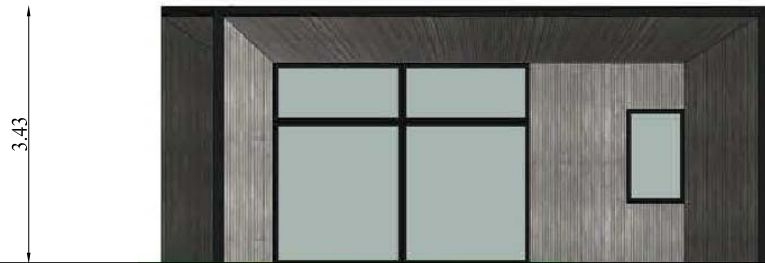

Tamsiai pilka "Classic" profiliuota skarda

Šviesiai pilkos medinės lentelės

KVAL. PATV. DOK. NR.	 Danės g. 6, 403 kab., Klaipėda tel. 861231413, 862076751 email: danesprojektai@gmail.com			STATINIO PROJEKTO PAVADINIMAS		
				SVEČIŲ NAMŲ (nesudėtingi statiniai) SU DARONIŲ G.41,43,45, VILNIUJE, STATYBOS PROJEKTAS		
			STATINIO NR. IR PAVADINIMAS			
			Viešbučių paskirties - svečių namų pastatai (Nr.7)			
	PAREIGOS	VARDAS, PAVARDĖ	PAF. ŠAS	DOKUMENTO PAVADINIMAS		
A2125	PV	V.LUCENKO		FASADAI M1:100		
A2125	ARCH	V.LUCENKO				
	STATYTOJAS			DOKUMENTO ŽYMUO		
LT				181126-PP- AS_B - 1		
				Lapas	Lapų	
				1	5	



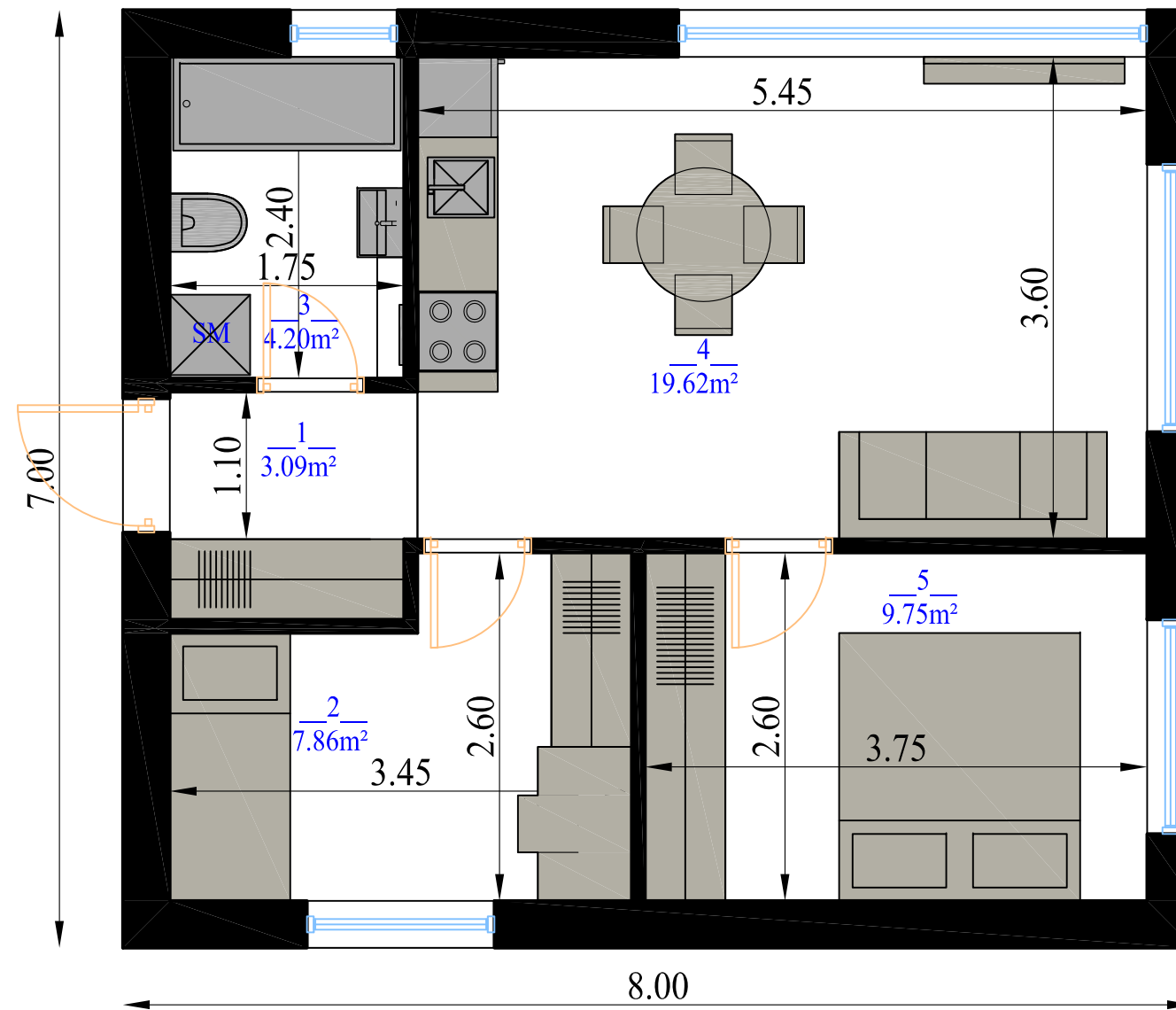



Patalpų eksplikacija

1. Koridorius	3.09m ²
2. Kambarys	7.86m ²
3. WC/vonia	4.20m ²
4. Svetainė/virtuvė	19.62m ²
5. Kambarys	9.75m ²
Viso:	44.52m ²

KVAL. PATV. DOK. NR.	 Danės g. 6, 403 kab., Klaipėda tel. 861231413, 862076751 email: danesprojektai@gmail.com			STATINIO PROJEKTO PAVADINIMAS		
				SVEČIŲ NAMŲ (nesudėtingi statiniai) STATYBOS PROJEKTAS		
LT	PAREIGOS VARDAS, PAVARDĖ PARŠAS A2125 PV V.LUCENKO A2125 ARCH V.LUCENKO			STATINIO NR. IR PAVADINIMAS		
				Viešbučių paskirties - svečių namų pastatai (Nr.7)		
STATYTOJAS				DOKUMENTO PAVADINIMAS		Laida
				AUKŠTO PLANAS M1:50		0
				DOKUMENTO ŽYMUO		Lapas
				181126-PP- AS_B - 3		Lapų
				3	5	
				39		

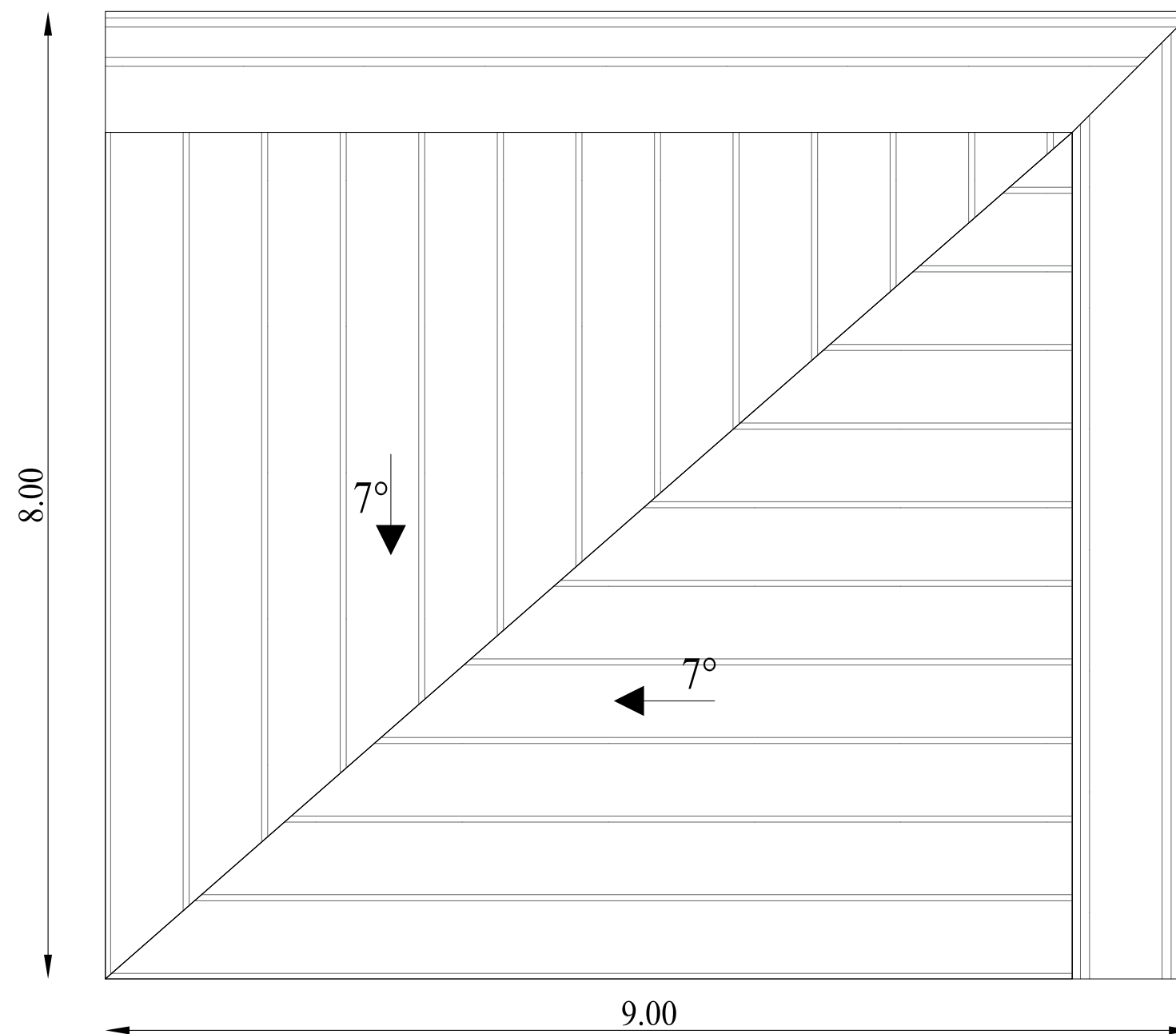

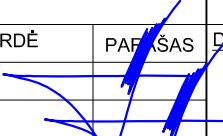
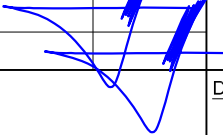

KVAL. PATV. DOK. NR.	 Danės g. 6, 403 kab., Klaipėda tel. 861231413, 862076751 email: danesprojektai@gmail.com			STATINIO PROJEKTO PAVADINIMAS		
				SVEČIŲ NAMŲ (nesudėtingi statiniai) STATYBOS PROJEKTAS		
LT	STATYTOJAS			STATINIO NR. IR PAVADINIMAS		
				Viešbučių paskirties - svečių namų pastatai (Nr.7)		
	PAREIGOS	VARDAS, PAVARDĖ	PARAŠAS	DOKUMENTO PAVADINIMAS		Laida
A2125	PV	V.LUCENKO		STOGO PLANAS M1:50		0
A2125	ARCH	V.LUCENKO		DOKUMENTO ŽYMUO		Lapas Lapų
				181126-PP- AS_B - 3		3 5
						40

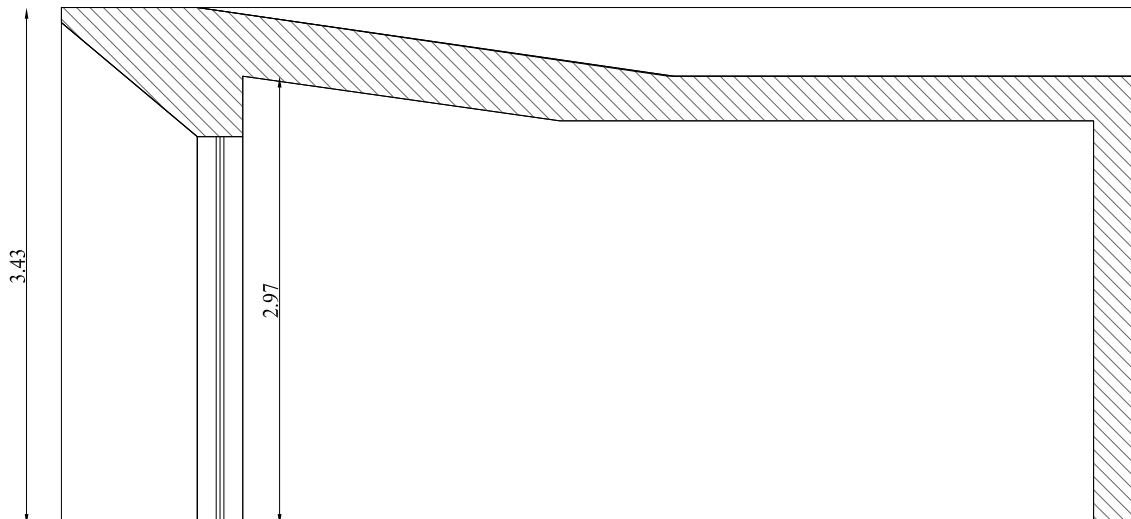

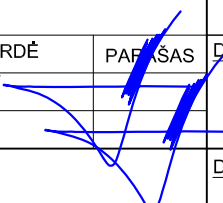
KVAL. PATV. DOK. NR.	 <p>Danės g. 6, 403 kab., Klaipėda tel. 861231413, 862076751 email: danesprojektai@gmail.com</p>			STATINIO PROJEKTO PAVADINIMAS		
				SVEČIŲ NAMŲ (nesudėtingi statiniai) SIDARONIŲ G.41,43,45, VILNIUJE, STATYBOS PROJEKTAS		
			STATINIO NR. IR PAVADINIMAS			
			Viešbučių paskirties - svečių namų pastatai (Nr.7)			
	PAREIGOS	VARDAS, PAVARDĖ	PARAŠAS	DOKUMENTO PAVADINIMAS		
A2125	PV	V.LUCENKO		PJŪVIS M1:50		
A2125	ARCH	V.LUCENKO				
LT	STATYTOJAS			DOKUMENTO ŽYMUO		
				181126-PP- AS_B - 5		
				Lapas	Lapų	
				5	5	
				41		

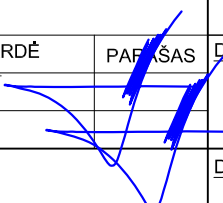

KVAL. PATV. DOK. NR.	 <small>Danės g. 6, 403 kab., Klaipėda tel. 861231413, 862076751 email: danesprojektai@gmail.com</small>			STATINIO PROJEKTO PAVADINIMAS		
				SVEČIŲ NAMŲ (nesudėtingi statiniai) SIDARONIŲ G.41,43,45, VILNIUJE, STATYBOS PROJEKTAS		
				STATINIO NR. IR PAVADINIMAS		
				Viešbučių paskirties - svečių namų pastatai (Nr.8)		
	PAREIGOS	VARDAS, PAVARDĖ	PARAŠAS	DOKUMENTO PAVADINIMAS		Laida
A2125	PV	V.LUCENKO		VIZUALIZACIJA		0
A2125	ARCH	V.LUCENKO				
LT	STATYTOJAS			DOKUMENTO ŽYMUO		Lapas
				181126-PP- AS_B - 1		Lapų
						1 42 5



Tamsiai pilka "Classic" profiliuota skarda



Šviesiai pilkos medinės lentelės

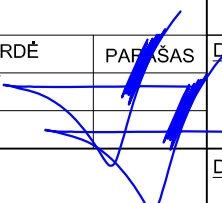

KVAL. PATV. DOK. NR.	 <small>Danės g. 6, 403 kab., Klaipėda tel. 861231413, 862076751 email: danesprojektai@gmail.com</small>			STATINIO PROJEKTO PAVADINIMAS		
				SVEČIŲ NAMŲ (nesudėtingi statiniai) SIDARONIŲ G.41,43,45, VILNIUJE, STATYBOS PROJEKTAS		
				STATINIO NR. IR PAVADINIMAS		
				Viešbučių paskirties - svečių namų pastatai (Nr.8)		
	PAREIGOS	VARDAS, PAVARDĖ	PARAŠAS	DOKUMENTO PAVADINIMAS		Laida
A2125	PV	V.LUCENKO		FASADAI M1:100		0
A2125	ARCH	V.LUCENKO				
LT	STATYTOJAS			DOKUMENTO ŽYMUO		Lapas
				181126-PP- AS_B - 2		Lapų
						2 43
						5

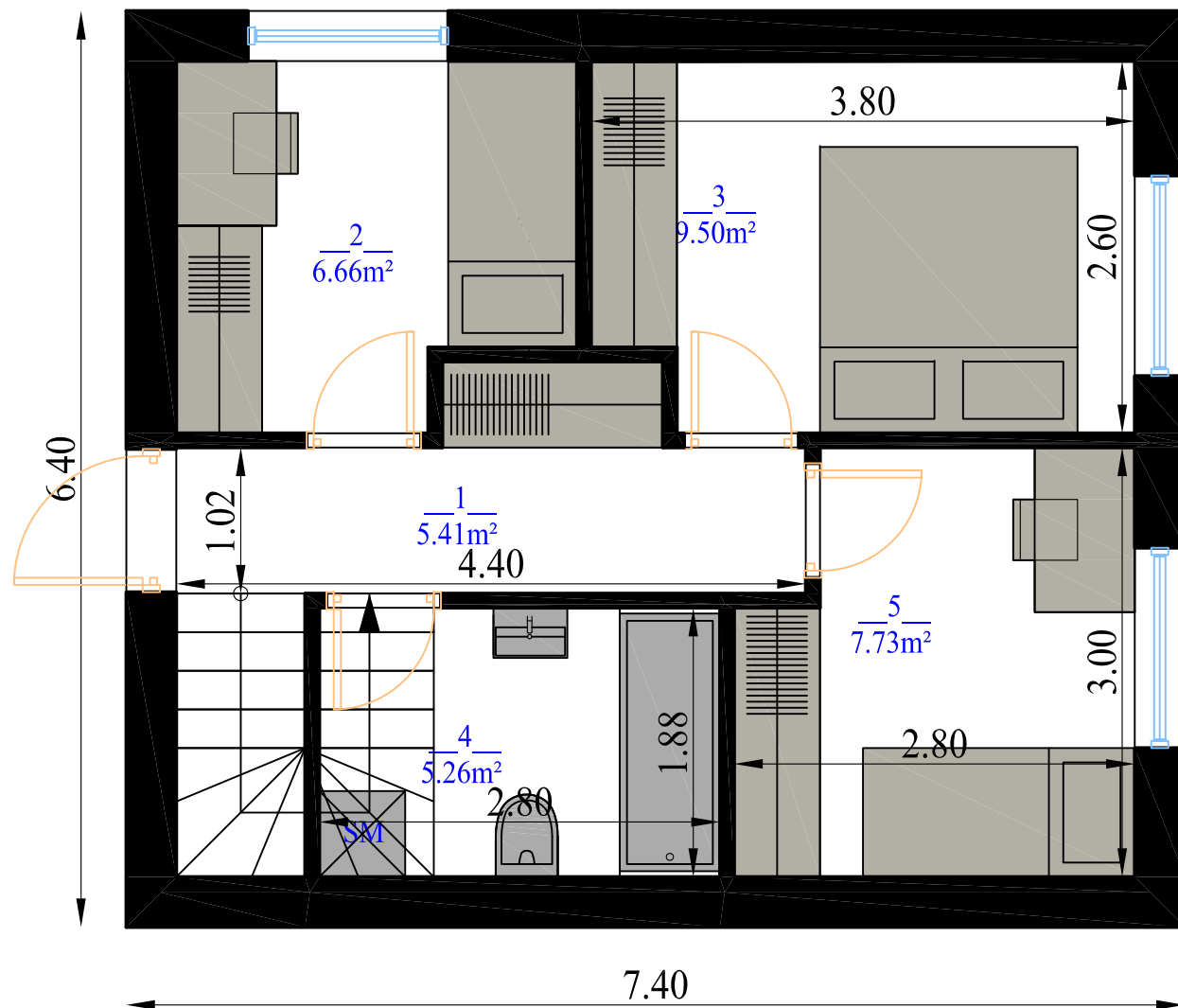

Pirmo aukšto planas

Patalpų eksplikacija

1. Koridorius	5.41m ²
2. Kambarys	6.66m ²
3. Kambarys	9.50m ²
4. WC/vonia	5.26m ²
5. Kambarys	7.73m ²
6. Svetainė/virtuvė	27.93m ²
7. Koridorius	2.64m ²
8. WC	1.36m ²
9. Sandeliukas	2.74m ²
Viso:	69.23m ²

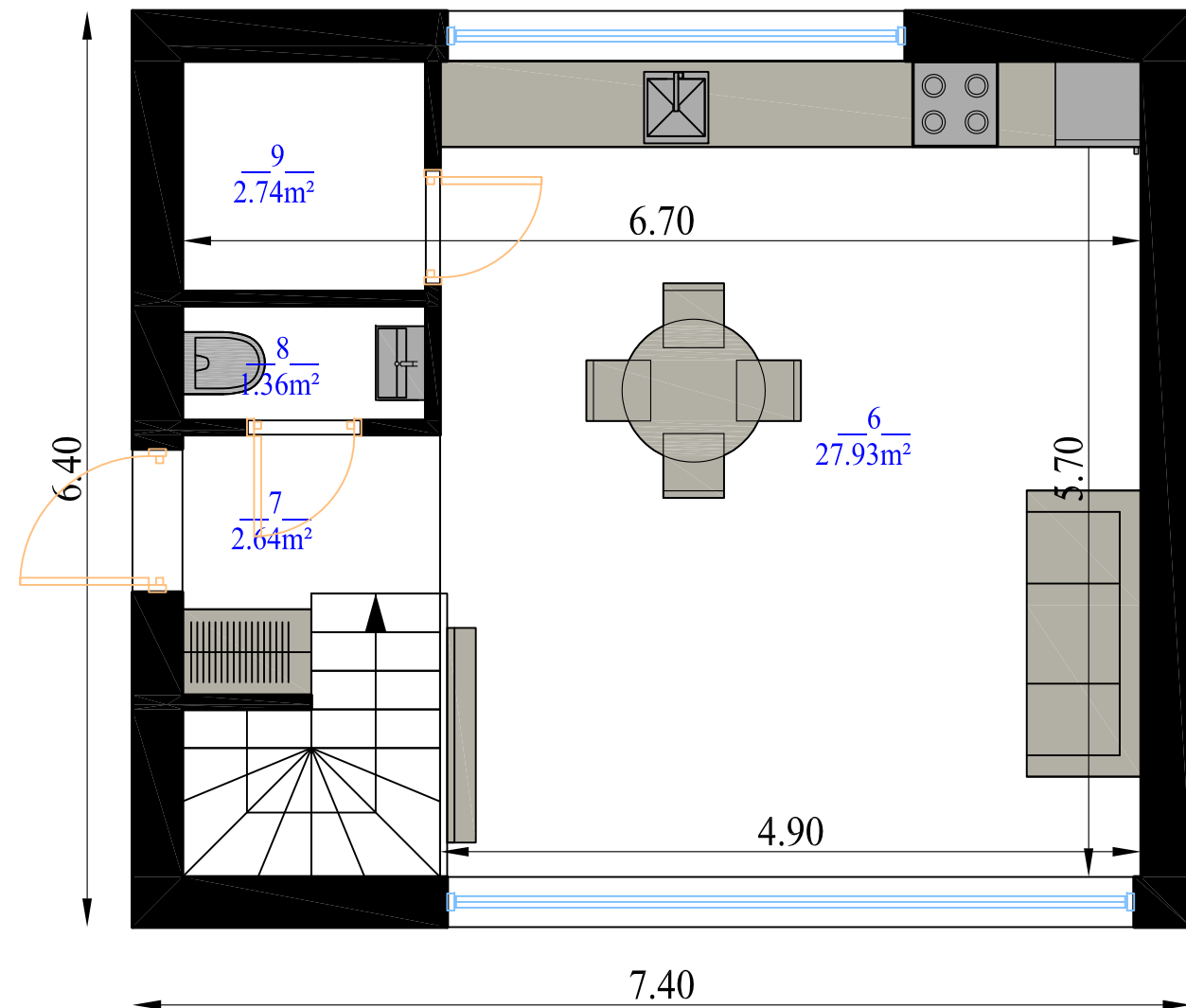

Antro aukšto planas

KVAL. PATV. DOK. NR.		STATINIO PROJEKTO PAVADINIMAS		Laida
		SVEČIŲ NAMŲ (nesudėtingi statiniai) STATYBOS PROJEKTAS		
LT	STATYTOJAS	STATINIO NR. IR PAVADINIMAS		Lapas
		Viešbučių paskirties - svečių namų pastatai (Nr.8)		
		DOKUMENTO PAVADINIMAS		44
		AUKŠTO PLANAS M1:50		
		DOKUMENTO ŽYMUO		5
		181126-PP- AS_B - 3		



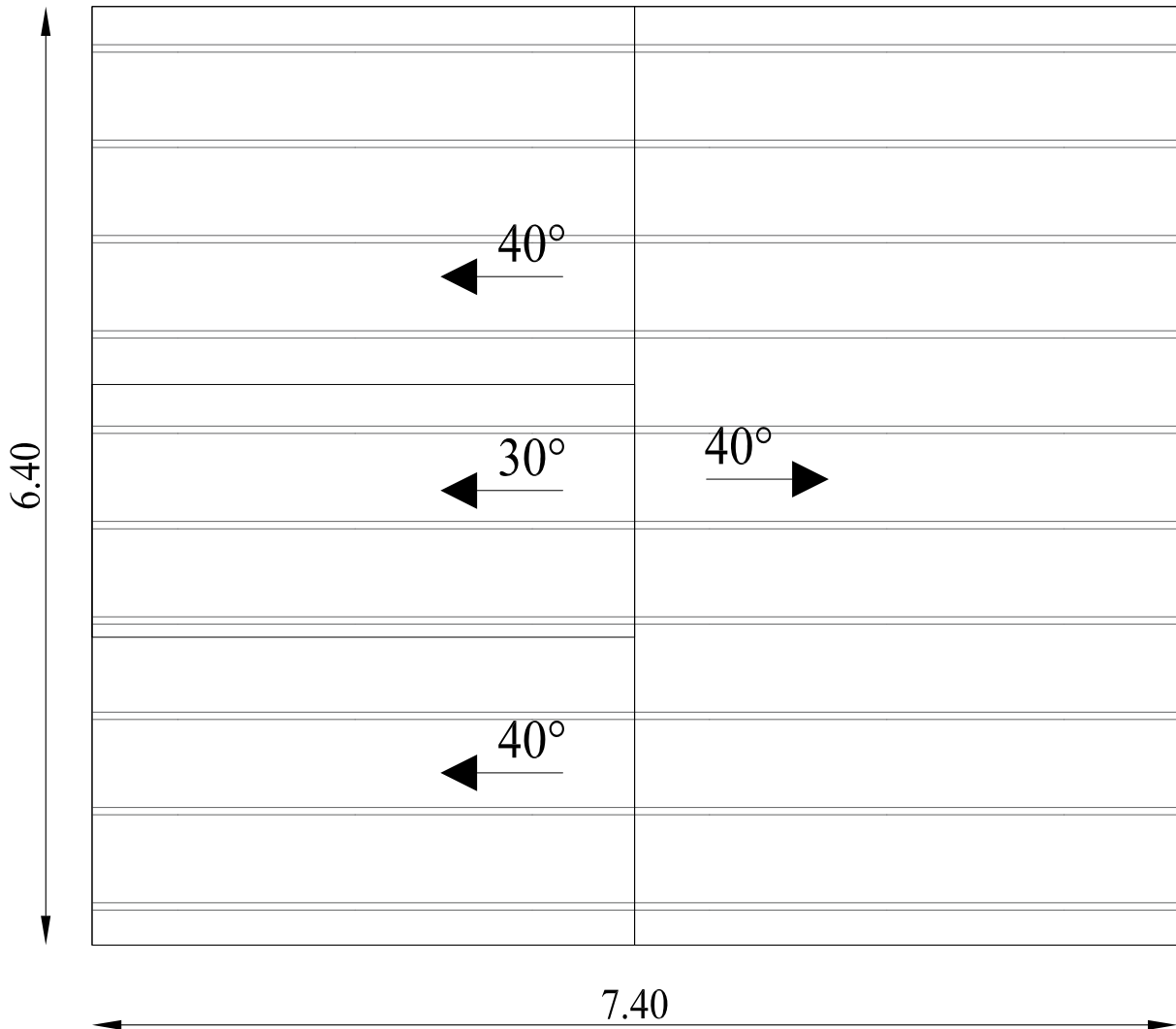

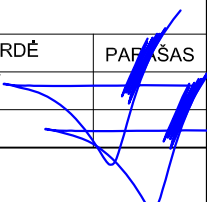
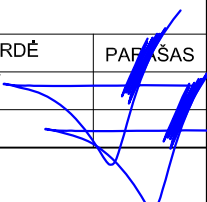
KVAL. PATV. DOK. NR.	 <small>Danės g. 6, 403 kab., Klaipėda tel. 861231413, 862076751 email: danesprojektai@gmail.com</small>			STATINIO PROJEKTO PAVADINIMAS		
				"Danės projektai" SVEČIŲ NAMŲ (nesudėtingi statiniai) SIDARONIŲ G.41,43,45, VILNIUJE, STATYBOS PROJEKTAS		
			STATINIO NR. IR PAVADINIMAS			
			Viešbučių paskirties - svečių namų pastatai (Nr.8)			
	PAREIGOS	VARDAS, PAVARDĖ	PARAŠAS	DOKUMENTO PAVADINIMAS	Laida	
A2125	PV	V.LUCENKO		STOGO PLANAS M1:50	0	
A2125	ARCH	V.LUCENKO				
LT	STATYTOJAS			DOKUMENTO ŽYMUO	Lapas Lapų	
				181126-PP- AS_B - 4	4 5	
				45		

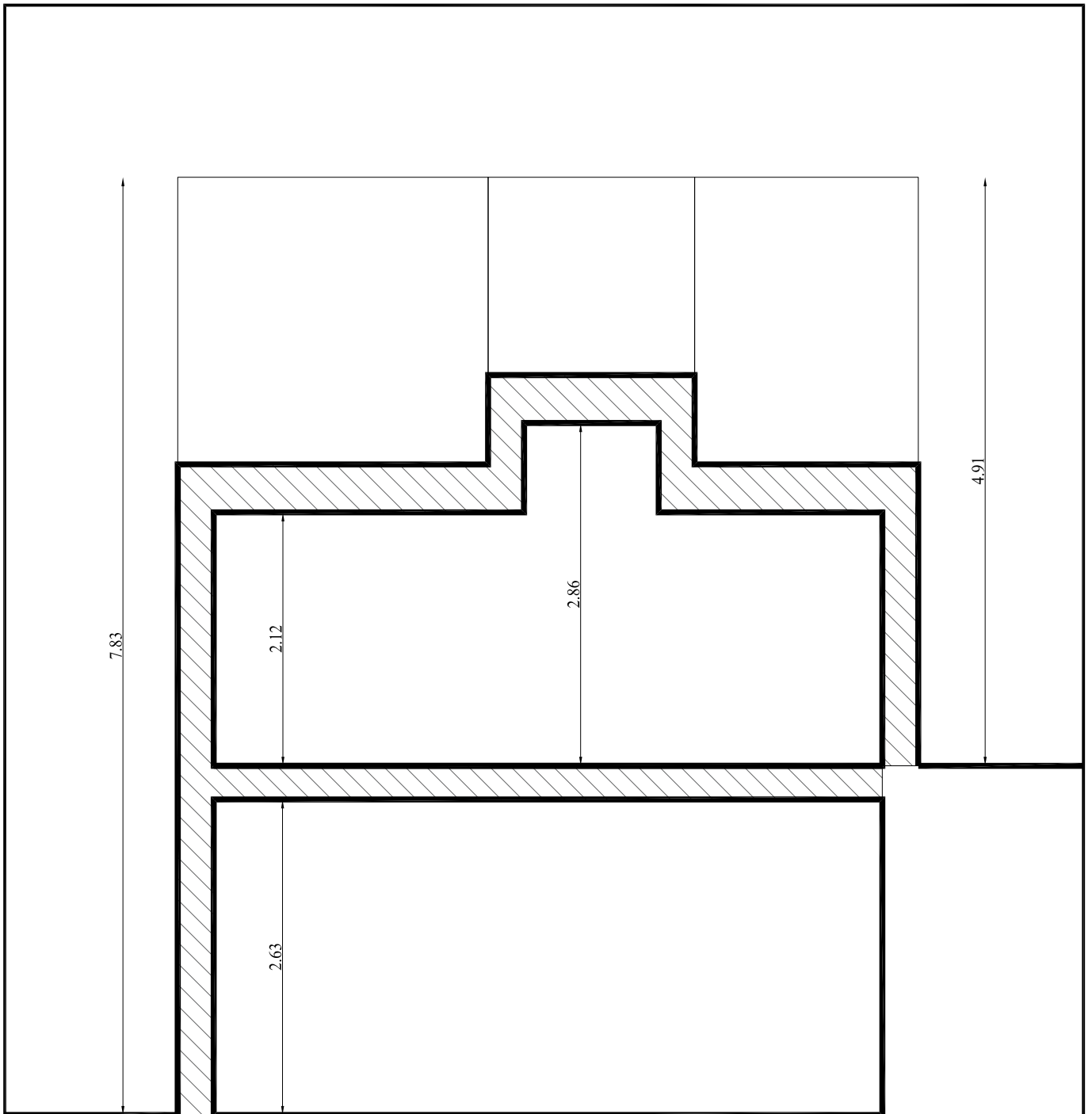

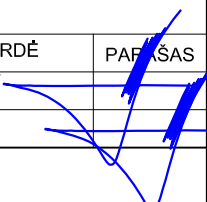
KVAL. PATV. DOK. NR.	 Danės g. 6, 403 kab., Klaipėda tel. 861231413, 862076751 email: danesprojektai@gmail.com			STATINIO PROJEKTO PAVADINIMAS		
				"Danės projektai" SVEČIŲ NAMŲ (nesudėtingi statiniai) SIDARONIŲ G.41,43,45, VILNIUJE, STATYBOS PROJEKTAS		
			STATINIO NR. IR PAVADINIMAS			
			Viešbučių paskirties - svečių namų pastatai (Nr.8)			
	PAREIGOS	VARDAS, PAVARDĖ	PARAŠAS	DOKUMENTO PAVADINIMAS	Laida	
A2125	PV	V.LUCENKO		PJŪVIS M1:50	0	
A2125	ARCH	V.LUCENKO				
LT	STATYTOJAS			DOKUMENTO ŽYMUO	Lapas	Lapų
				181126-PP- AS_B - 5	5	5
					46	

