

Pirmo aukšto patalpų eksplikacija		
Numeris	Pavadinimas	Plotas
1	Tambūras	3.9 m <sup>2</sup>
2	Katilinė	4.5 m <sup>2</sup>
3	Drabužinė	4.1 m <sup>2</sup>
4	Buitinė patalpa	5.0 m <sup>2</sup>
5	Wc	2.1 m <sup>2</sup>
6	Holas	5.9 m <sup>2</sup>
7	Meno dirbinių ekspozicijos salė	46.5 m <sup>2</sup>
		72.0 m <sup>2</sup>

PIRMO AUKŠTO TECHNOLOGINIS PLANAS  
M 1:100

Atest. Nr.	UAB "AV projektavimo studija"			Pastatų rekonstravimo ir paskirties keitimo į administracinės paskirties patalpas, tradicinių amatų dirbtuves, buitinių patalpų pastatą ir sandėliuką Malūno g. 3, Salomiškio k., Rumšiškių sen., Kaišiadorių r.sav. projektas (kadastrinis Nr. 4908/0005:123 Dovainonių k.v.)	
A 797	PV Archit.	Vidas Stalaučinskas	<i>[Signature]</i>	2018-01	PIRMO AUKŠTO TECHNOLOGINIS PLANAS M 1:100 ADMINISTRACINIS PASTATAS Projektiniai pasiūlymai
TDP	Statytojai: Gediminas Račkauskas Rita Račkauskienė			0524-01-TDP-TCH- 1	Laida 0 Lapas 1 Lapų 1

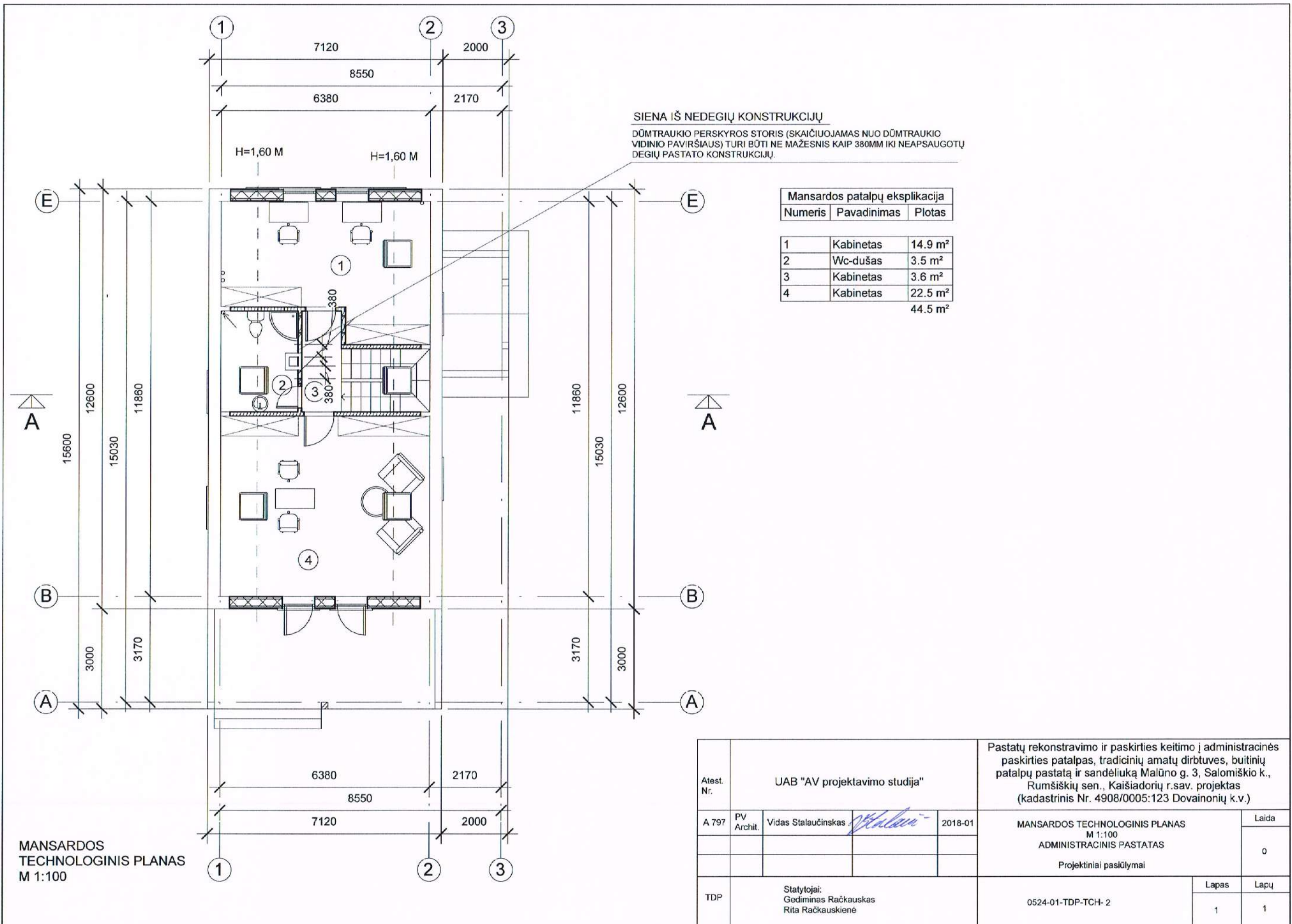





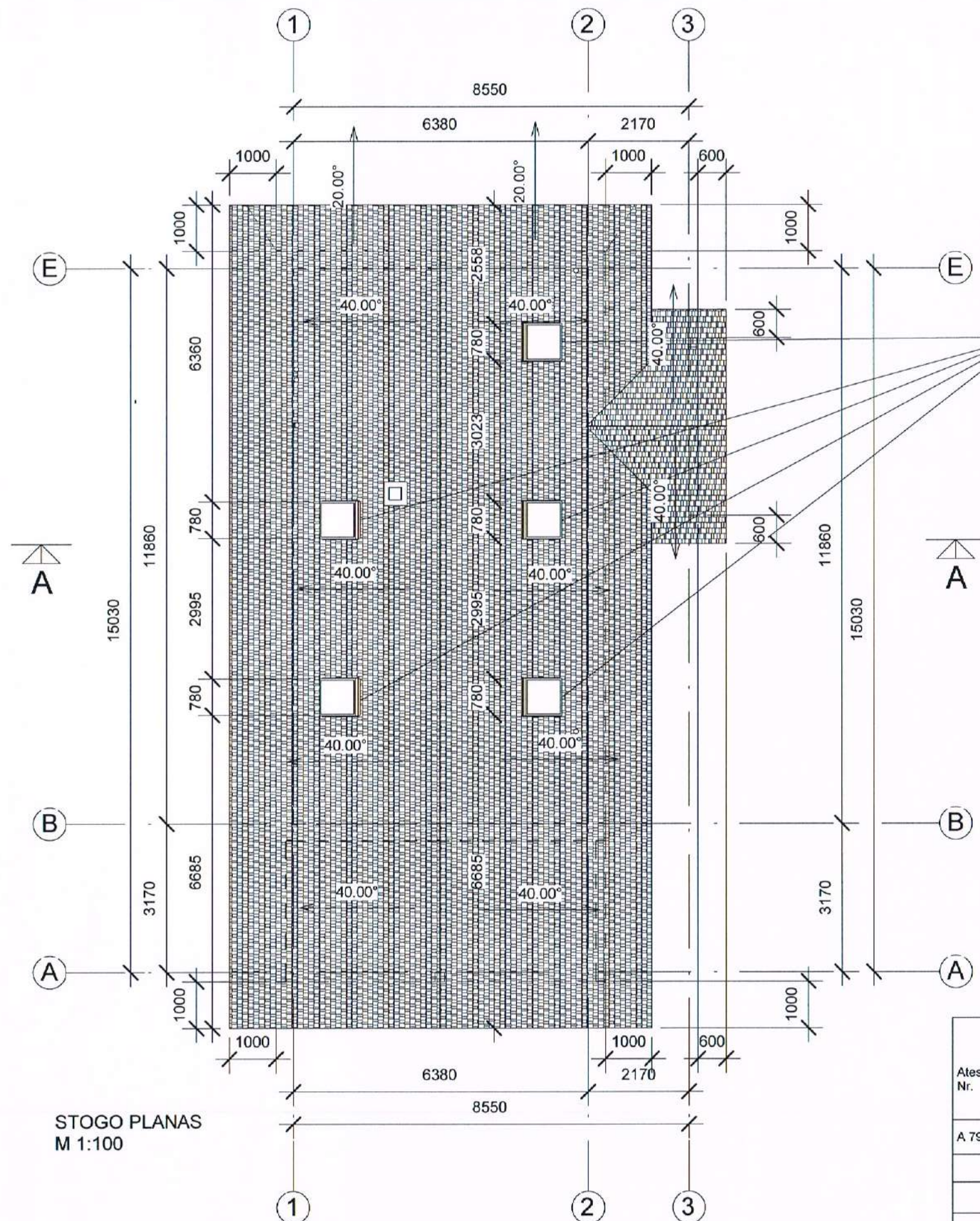

LANGAS VELUX MK04 (780x980) - 5 VNT.

STOGO PLANAS  
M 1:100

Atest. Nr.	UAB "AV projektavimo studija"				Pastatų rekonstravimo ir paskirties keitimo į administracinės paskirties patalpas, tradicinių amatų dirbtuves, buitinių patalpų pastatą ir sandėliuką Malūno g. 3, Salomiškio k., Rumšiškių sen., Kaišiadorių r.sav. projektas (kadastrinis Nr. 4908/0005:123 Dovainonių k.v.)		
	A 797	PV Archit.	Vidas Stalaučinskas	<i>[Signature]</i>	2018-01	STOGO PLANAS M 1:100 ADMINISTRACINIS PASTATAS Projektiniai pasiūlymai	
TDP	Statytojai: Gediminas Račkauskas Rita Račkauskienė				0524-01-TDP-AK- 6	Lapas	Lapų
						1	1



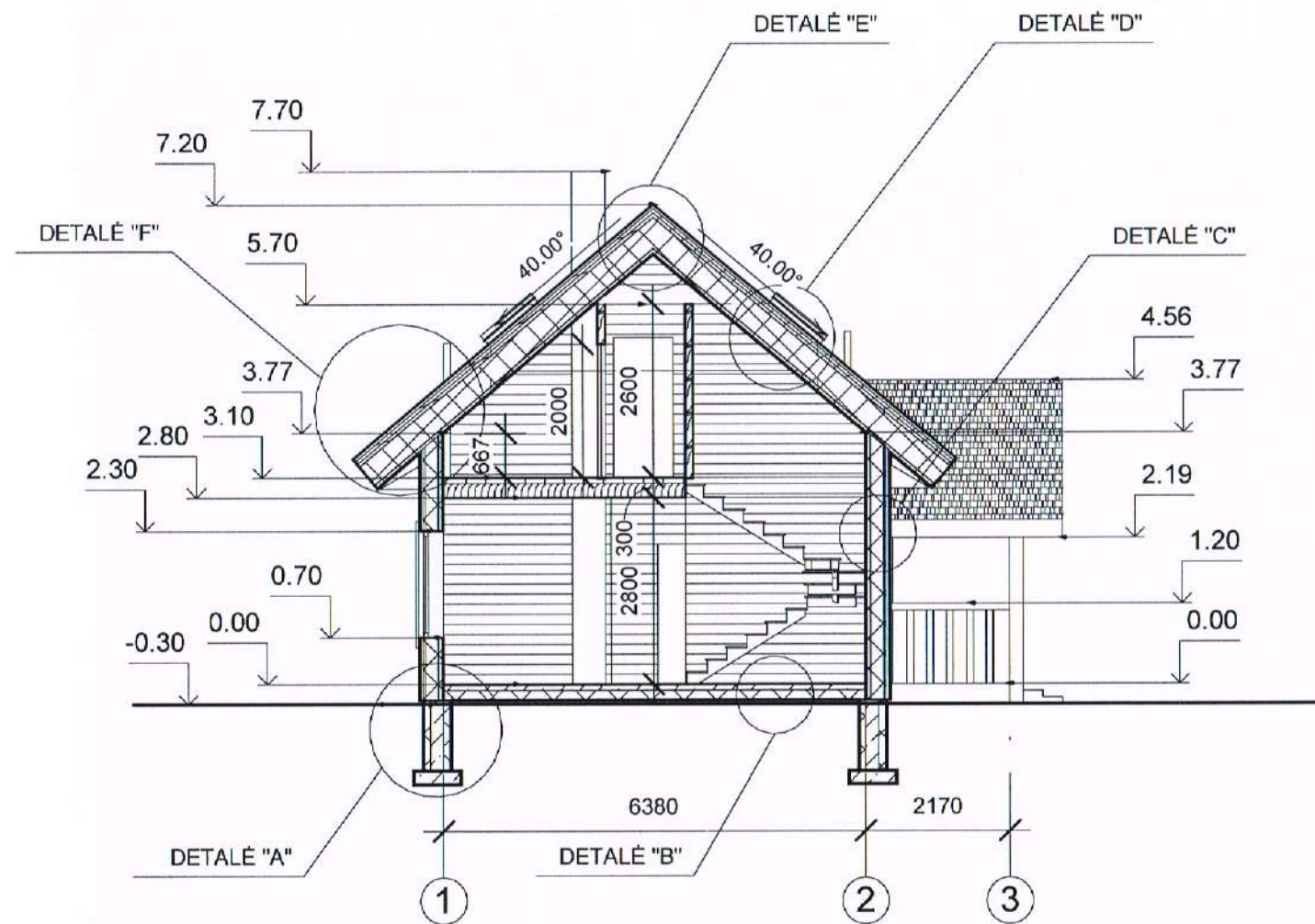

PJŪVIS A-A  
M 1:100

Atest. Nr.	UAB "AV projektavimo studija"				Pastatų rekonstravimo ir paskirties keitimo į administracinės paskirties patalpas, tradicinių amatų dirbtuves, buitinių patalpų pastatą ir sandėliuką Malūno g. 3, Salomiškio k., Rumšiškių sen., Kaišiadorių r.sav. projektas (kadastrinis Nr. 4908/0005:123 Dovainonių k.v.)		
A 797	PV Archit.	Vidas Stalaučinskas	<i>[Signature]</i>	2018-01	PJŪVIS A-A M 1:100 ADMINISTRACINIS PASTATAS Projektiniai pasiūlymai		Laida 0
TDP	Statytojai: Gediminas Račkauskas Rita Račkauskienė				0524-01-TDP-AK-7	Lapas 1	Lapų 5



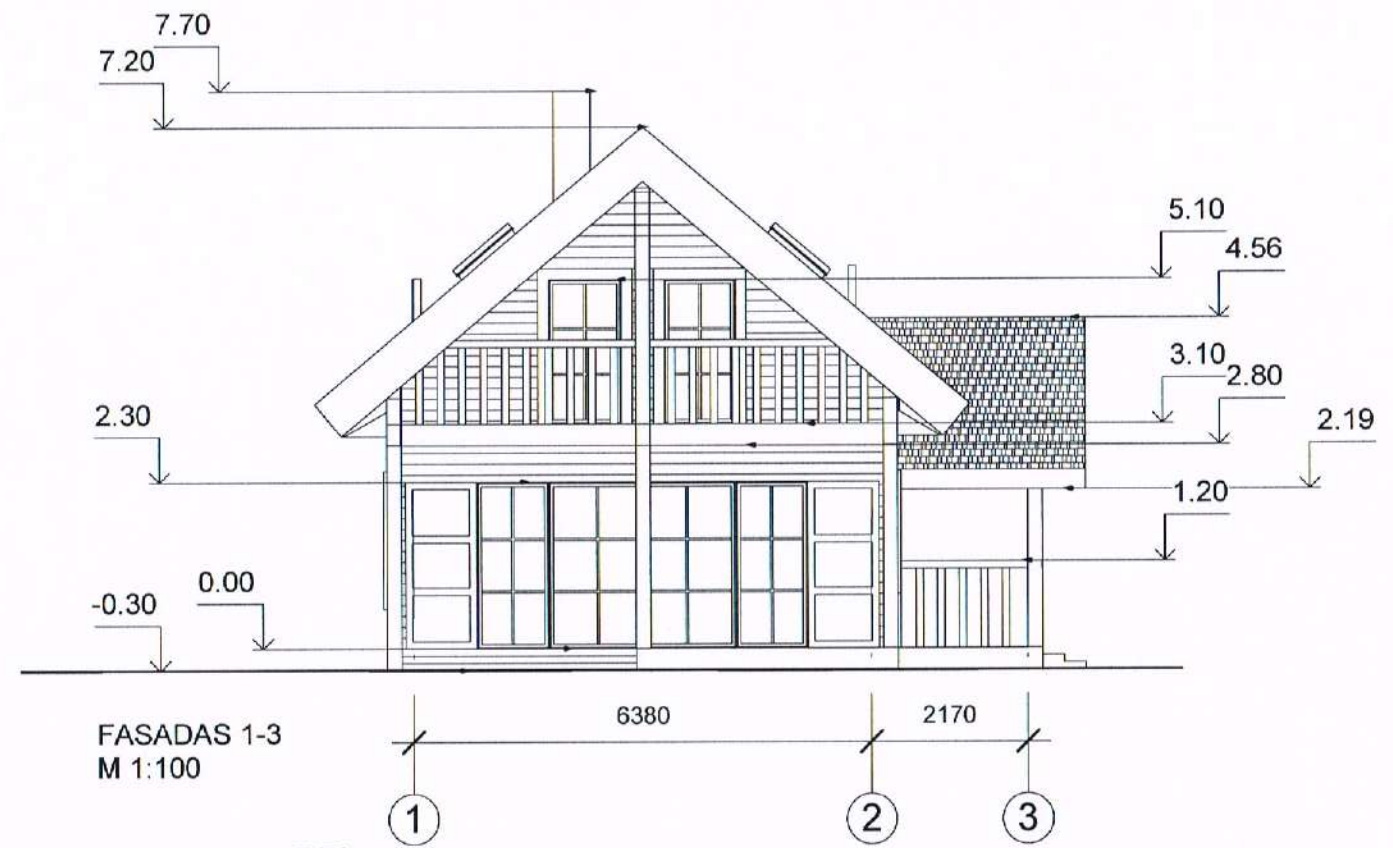

FASADAS 1-3  
M 1:100

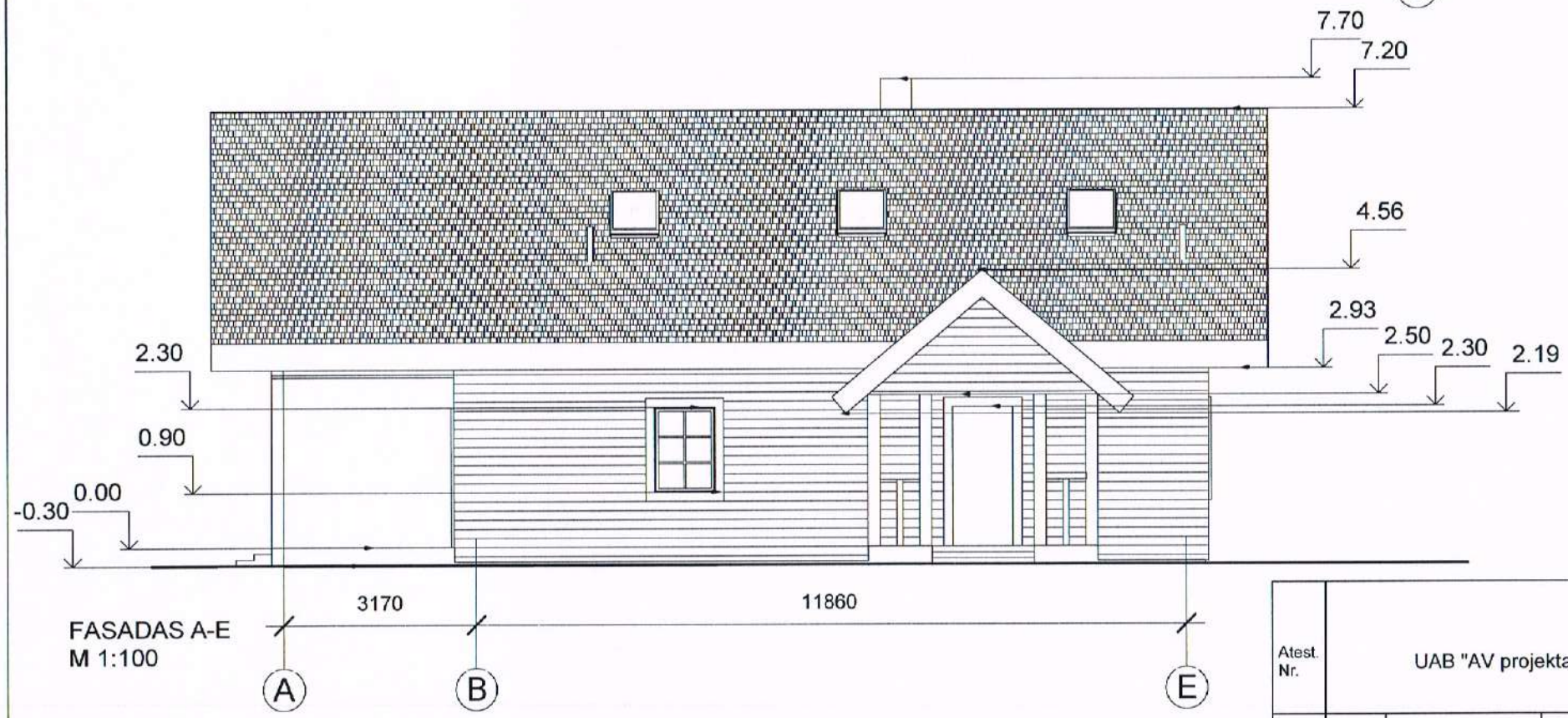

FASADAS A-E  
M 1:100

Atest. Nr.		UAB "AV projektavimo studija"			Pastatų rekonstravimo ir paskirties keitimo į administracinės paskirties patalpas, tradicinių amatų dirbtuves, buitinių patalpų pastatą ir sandėliuką Malūno g. 3, Salomiškio k., Rumšiškių sen., Kaišiadorių r.sav. projektas (kadastrinis Nr. 4908/0005:123 Dovainonių k.v.)		
A 797	PV Archit.	Vidas Stalaučinskas	<i>[Signature]</i>	2018-01	FASADAS 1-3 FASADAS A-E M 1:100 ADMINISTRACINIS PASTATAS Projektiniai pasiūlymai		Laida 0
TDP	Statytojai: Gediminas Račkauskas Rita Račkauskienė			0524-01-TDP-AK- 8	Lapas 1	Lapų 1	



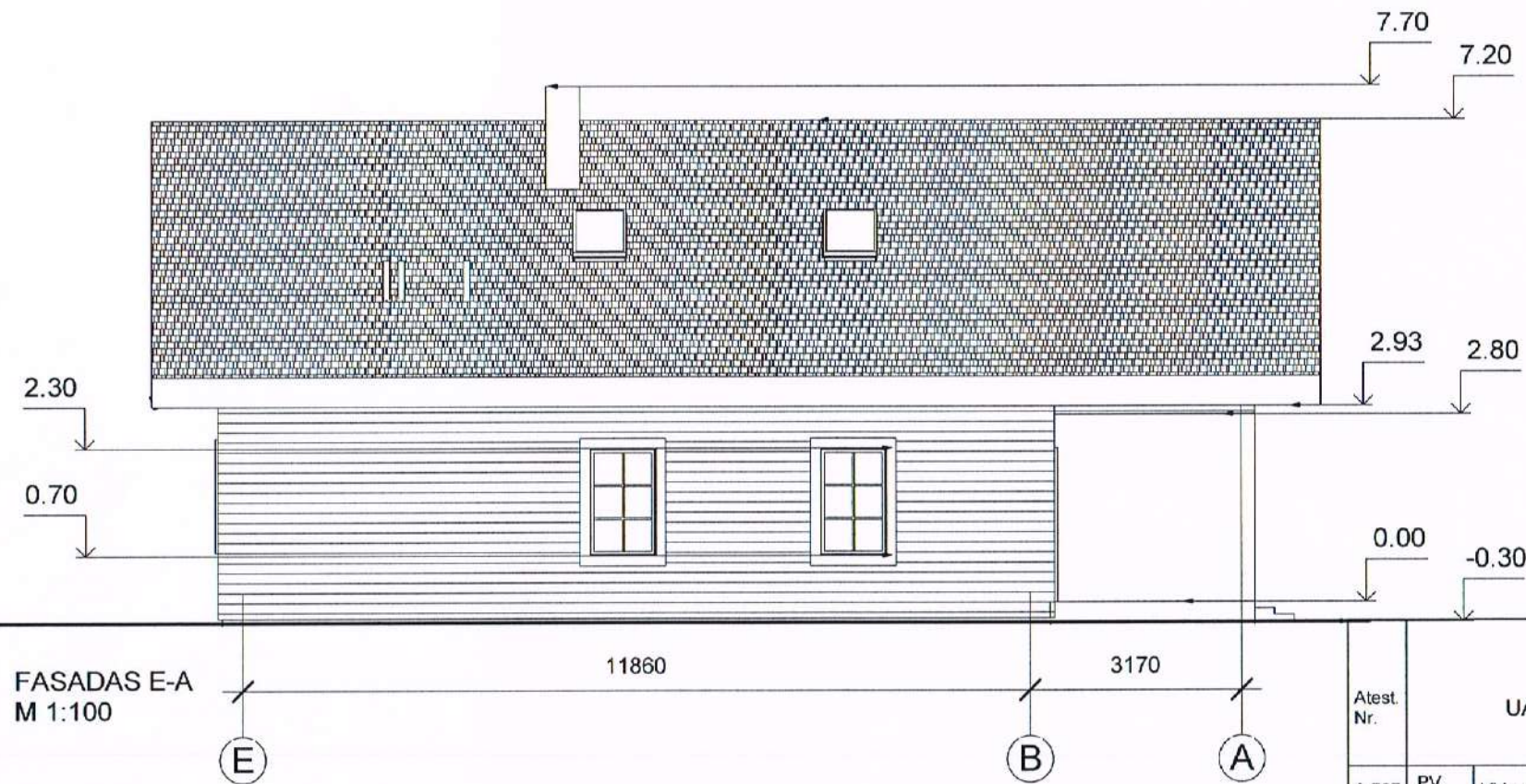
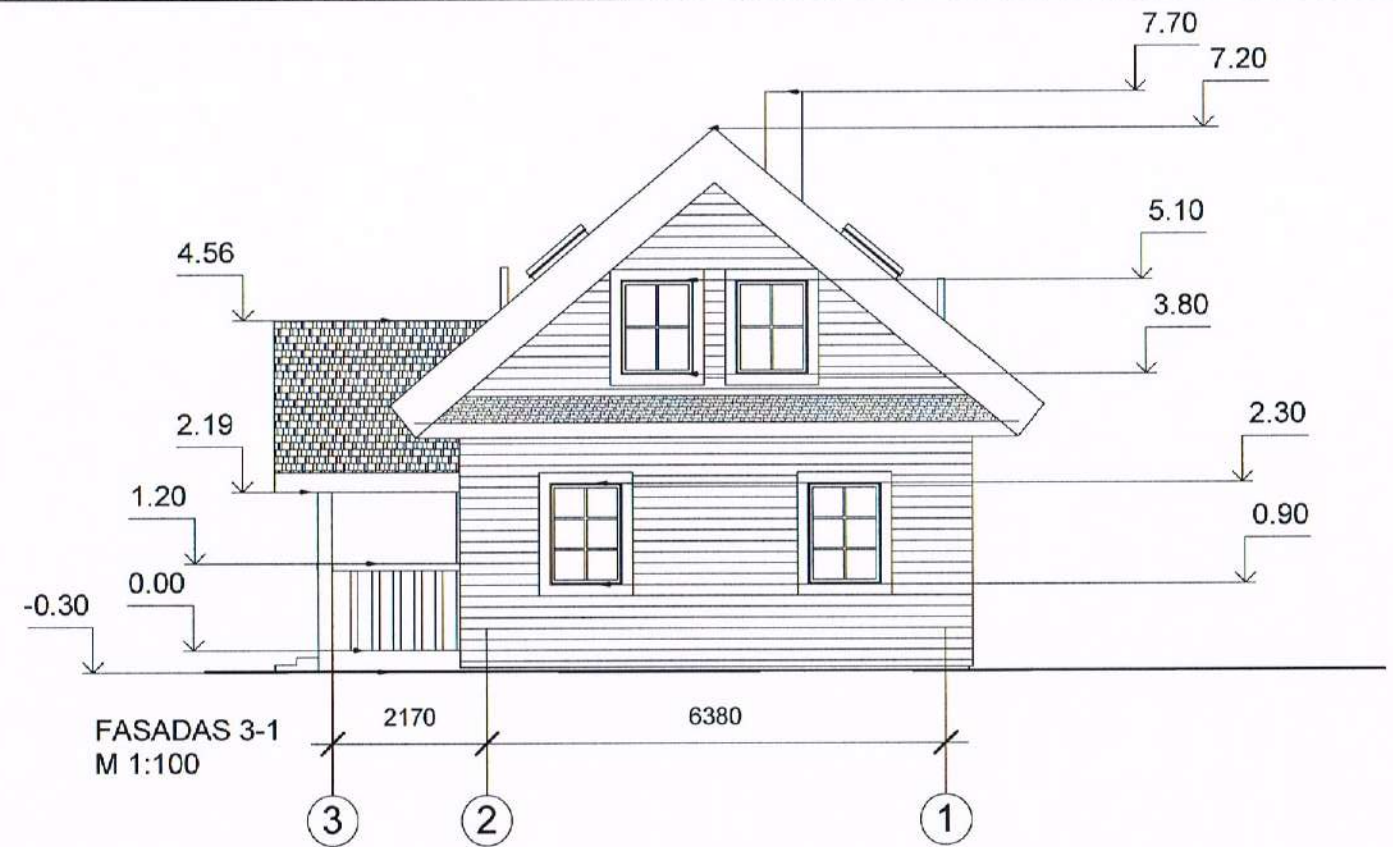

FASADAS E-A  
M 1:100

FASADAS 3-1  
M 1:100

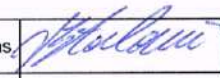
Atest. Nr.		UAB "AV projektavimo studija"			Pastatų rekonstravimo ir paskirties keitimo į administracinės paskirties patalpas, tradicinių amatų dirbtuves, buitinių patalpų pastatą ir sandėliuką Malūno g. 3, Salomiškio k., Rumšiškių sen., Kaišiadorių r.sav. projektas (kadastrinis Nr. 4908/0005:123 Dovainonių k.v.)		
A 797	PV Archit.	Vidas Stalaučinskas		2018-01	FASADAS 3-1 FASADAS E-A M 1:100 ADMINISTRACINIS PASTATAS		Laida
					Projektiniai pasiūlymai		0
TDP		Statytojai: Gediminas Račkauskas Rita Račkauskienė			0524-01-TDP-AK- 9		Lapas
							Lapų
							1
							1





FASADAS 1-3  
M 1:100

6380 2170

1 2 3



FASADAS A-E  
M 1:100

3170 11860

A B E

Atest. Nr.	UAB "AV projektavimo studija"			Pastatų rekonstravimo ir paskirties keitimo į administracinės paskirties patalpas, tradicinių amatų dirbtuves, buitinių patalpų pastatą ir sandėliuką Malūno g. 3, Salomiškio k., Rumšiškių sen., Kaišiadorių r.sav. projektas (kadastrinis Nr. 4908/0005:123 Dovainonių k.v.)	
A 797	PV Archit.	Vidas Stalaučinskas		2018-01	FASADAS 1-3 FASADAS A-E (SPALVINIS SPRENDIMAS) M 1:100 ADMINISTRACINIS PASTATAS Projektiniai pasiūlymai
					Laida
					0
TDP	Statytojai: Gediminas Račkauskas Rita Račkauskienė			0524-01-TDP-AK-10	Lapas
					Lapų
					1 1

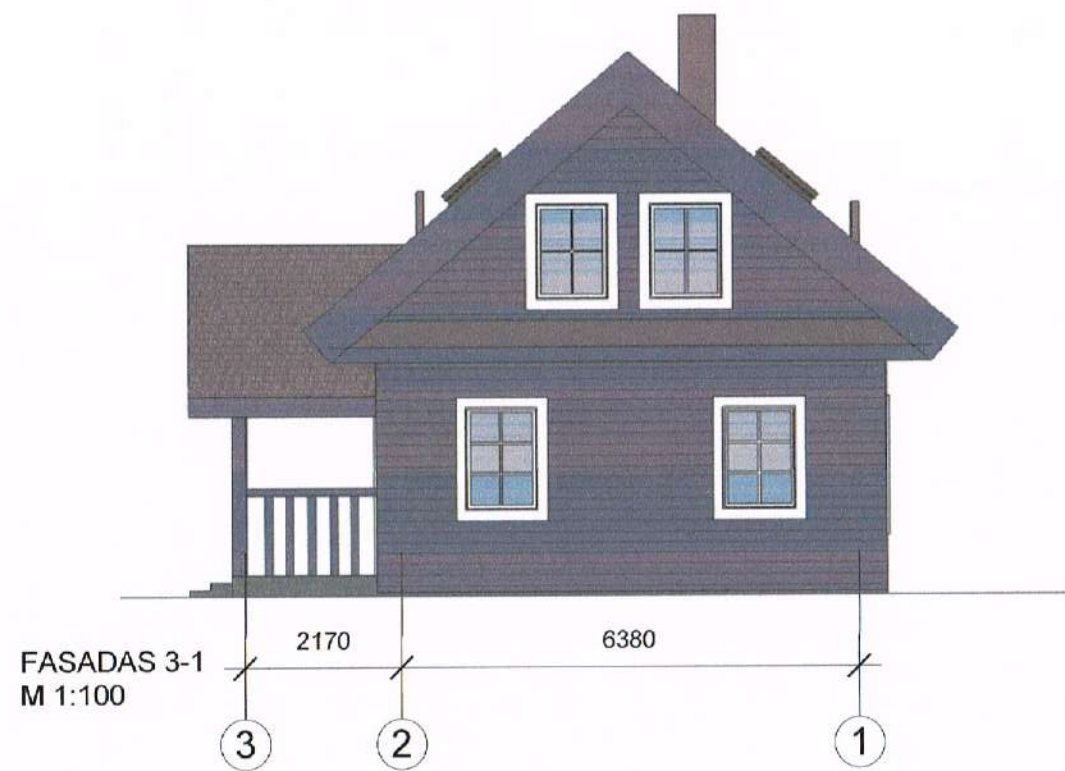

Atest. Nr.	UAB "AV projektavimo studija"			Pastatų rekonstravimo ir paskirties keitimo į administracines paskirties patalpas, tradicinių amatų dirbtuves, buitinių patalpų pastatą ir sandėliuką Malūno g. 3, Salomiškio k., Rumšiškių sen., Kaišiadorių r.sav. projektas (kadastrinis Nr. 4908/0005:123 Dovainonių k.v.)	
A 797	PV Archit.	Vidas Stalaučinskas	<i>[Signature]</i>	2018-01	FASADAS 3-1 FASADAS E-A (SPALVINIS SPRENDIMAS) M 1:100 ADMINISTRACINIS PASTATAS Projektiniai pasiūlymai
					Laida 0
TDP	Statytojai: Gediminas Račkauskas Rita Račkauskienė			0524-01-TDP-AK- 11	Lapas 1
					Lapų 1



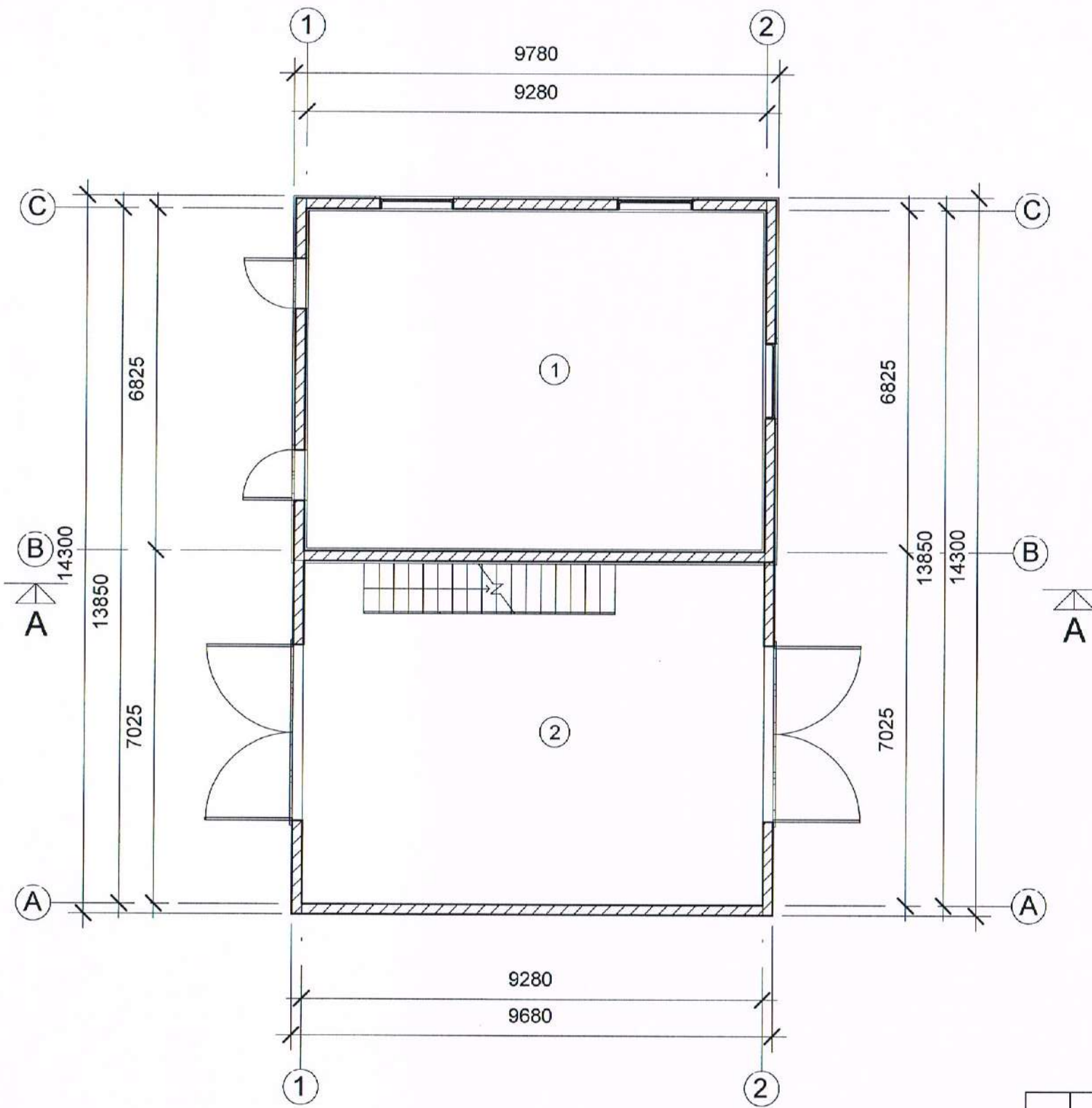

Pirmo aukšto patalpų eksplikacija		
Numeris	Pavadinimas	Plotas
1	Dirbtuvė	61.7 m <sup>2</sup>
2	Dirbtuvė	63.3 m <sup>2</sup>
		125.1 m <sup>2</sup>

PIRMO AUKŠTO TECHNOLOGINIS PLANAS  
M 1:100

Atest. Nr.	UAB "AV projektavimo studija"			Pastatų rekonstravimo ir paskirties keitimo į administracinės paskirties patalpas, tradicinių amatų dirbtuves, buitinių patalpų pastatą ir sandėliuką Malūno g. 3, Salomiškio k., Rumšiškių sen., Kaišiadorių r.sav. projektas (kadastrinis Nr. 4908/0005:123 Dovainonių k.v.)					
A 797	PV Archit.	Vidas Stalaučinskas		2018-01	PIRMO AUKŠTO TECHNOLOGINIS PLANAS M 1:100 TRADICINIŲ AMATŲ DIRBTUVĖS Projektiniai pasiūlymai				
TDP	Statytojai: Gediminas Račkauskas Rita Račkauskienė			0524-02-TDP-TCH-1	<table border="1"> <tr> <th>Laida</th> <th>Lapų</th> </tr> <tr> <td>0</td> <td>1</td> </tr> </table>	Laida	Lapų	0	1
Laida	Lapų								
0	1								



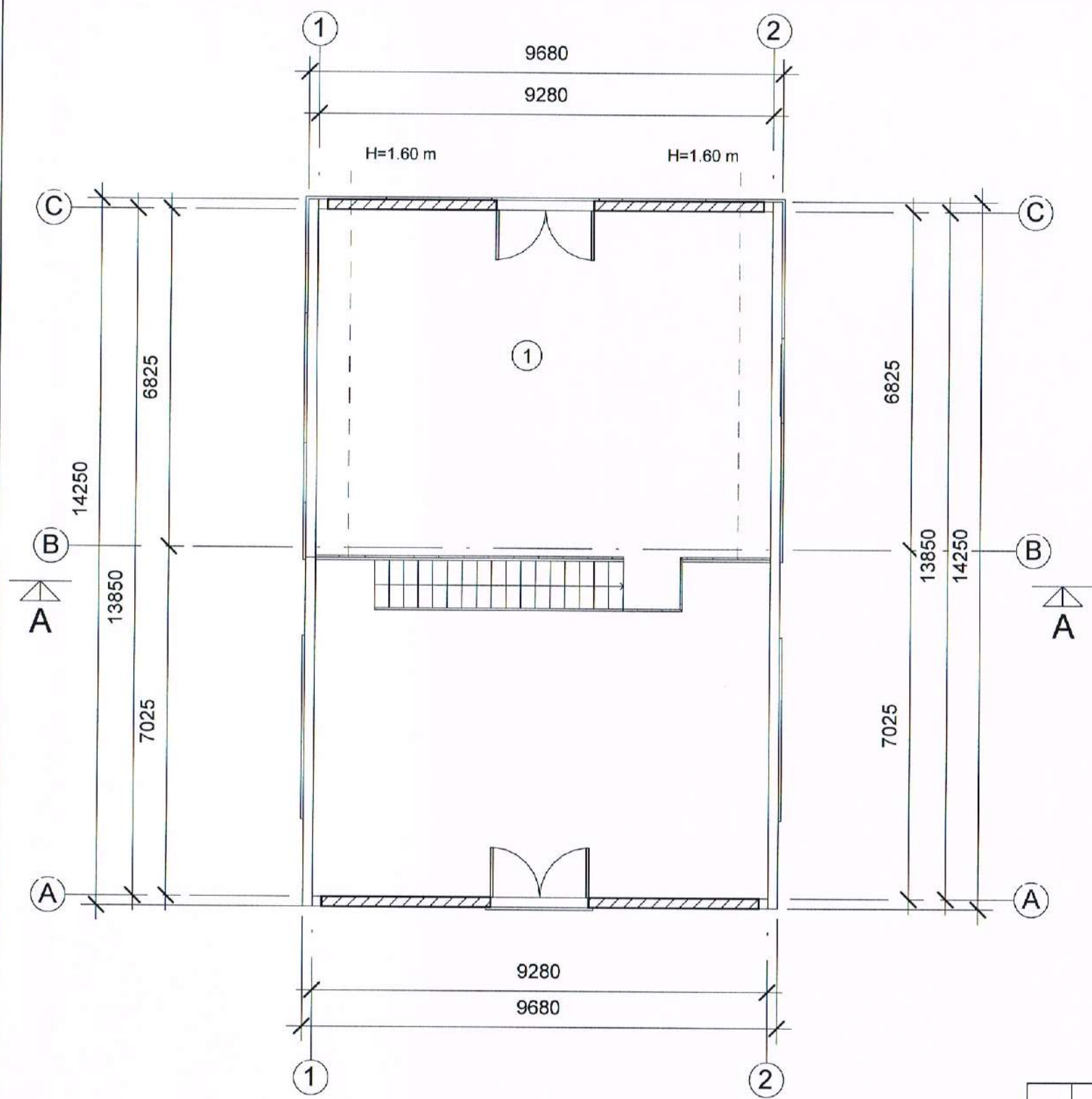

PASTOGĖS TECHNOLOGINIS PLANAS  
M 1:100

Pastogės patalpų eksplikacija			
Aukštas	Numeris	Pavadinimas	Plotas
Pastogė	1	Pastogė	55.9 m <sup>2</sup>
			55.9 m <sup>2</sup>

Atest. Nr.	UAB "AV projektavimo studija"				Pastatų rekonstravimo ir paskirties keitimo į administracinės paskirties patalpas, tradicinių amatų dirbtuves, buitinių patalpų pastatą ir sandėliuką Malūno g. 3, Salomiškio k., Rumšiškių sen., Kaišiadorių r.sav. projektas (kadastrinis Nr. 4908/0005:123 Dovainonių k.v.)			
	A 797	PV Archit.	Vidas Stalaučinskas		2018-01	PASTOGĖS TECHNOLOGINIS PLANAS M 1:100 TRADICINIŲ AMATŲ DIRBTUVĖS Projektiniai pasiūlymai		Laida 0
TDP	Statytojai: Gediminas Račkauskas Rita Račkauskienė				0524-02-TDP-TCH-2		Lapas 1	Lapų 1



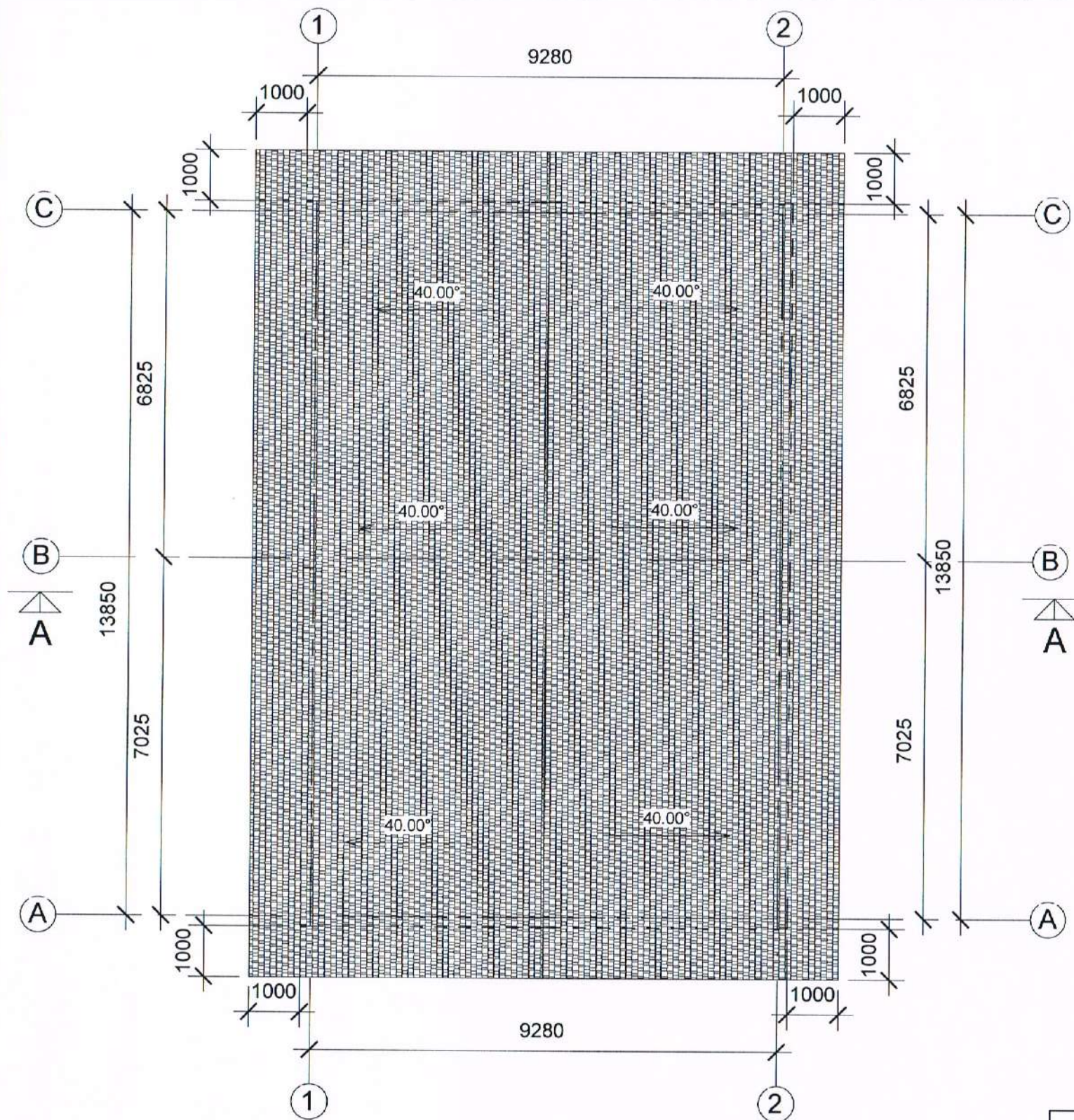

STOGO PLANAS  
M 1:100

Atest. Nr.	UAB "AV projektavimo studija"			Pastatų rekonstravimo ir paskirties keitimo į administracinės paskirties pastatą, tradicinių amatų dirbtuves, buitinių patalpų pastatą ir sandėliuką Malūno g. 3, Salomiškio k., Rumšiškių sen., Kaišiadorių r.sav. projektas (kadastrinis Nr. 4908/0005:123 Dovainonių k.v.)	
A 797	PV Archit.	Vidas Stalaučinskas		2018-01	Laida
					0
					Projektiniai pasiūlymai
TDP	Statytojai: Gediminas Račkauskas Rita Račkauskienė			0524-01-TDP-AK- 6	Lapas Lapų
					1 1



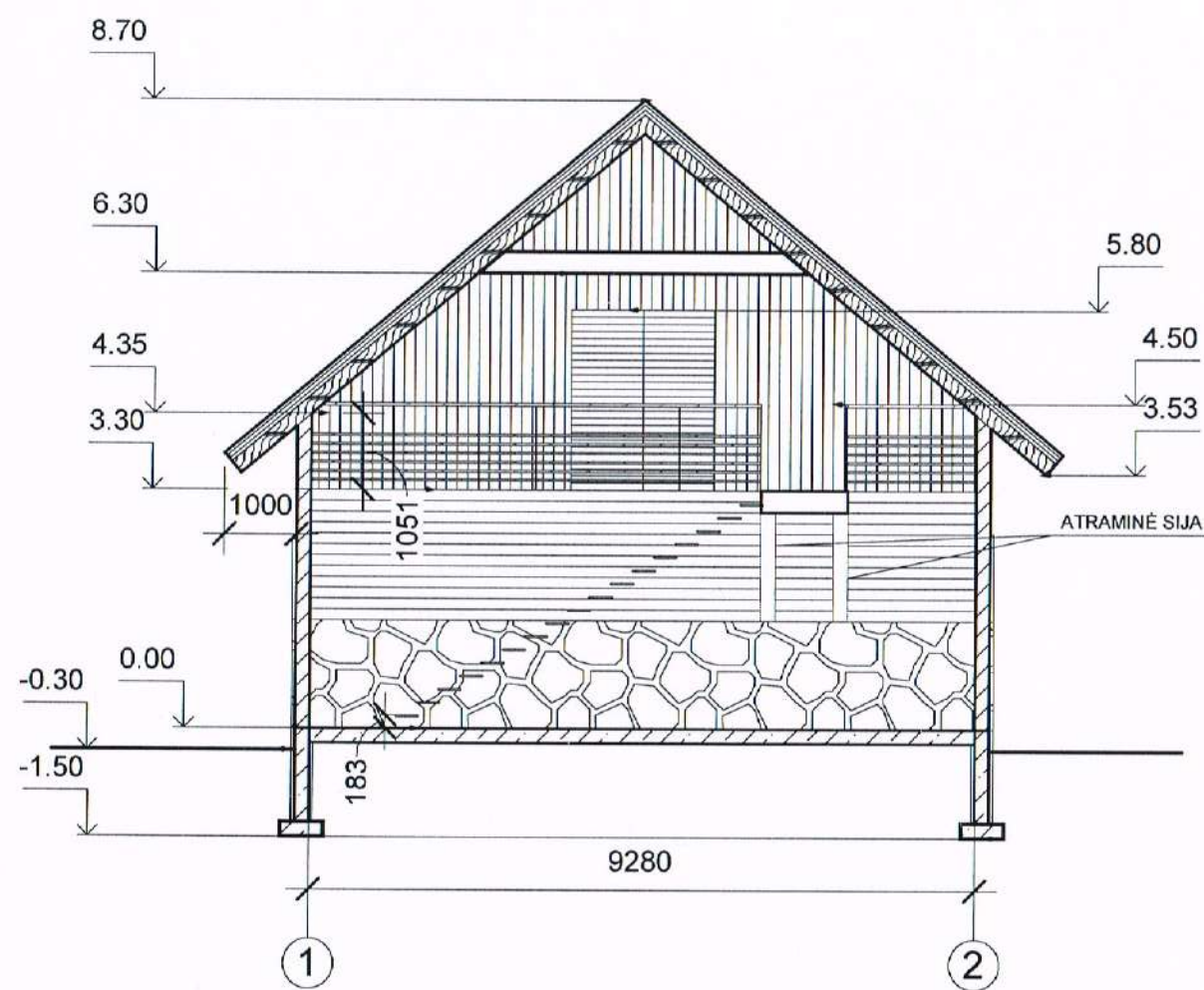

PJŪVIS A-A  
M 1:100

Atest. Nr.	UAB "AV projektavimo studija"				Pastatų rekonstravimo ir paskirties keitimo į administracinės paskirties pastatą, tradicinių amatų dirbtuves, buitinių patalpų pastatą ir sandėliuką Malūno g. 3, Salomiškio k., Rumšiškių sen., Kaišiadorių r.sav. projektas (kadastrinis Nr. 4908/0005:123 Dovainonių k.v.)		
A 797	PV Archit.	Vidas Stalaučinskas		2018-01	PJŪVIS A-A M 1:100 TRADICINIŲ AMATŲ DIRBTUVĖS Projektiniai pasiūlymai	Laida	0
TDP	Statytojai: Gediminas Račkauskas Rita Račkauskienė			0524-01-TDP-AK- 7		Lapas	Lapų
						1	1



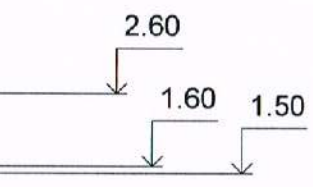
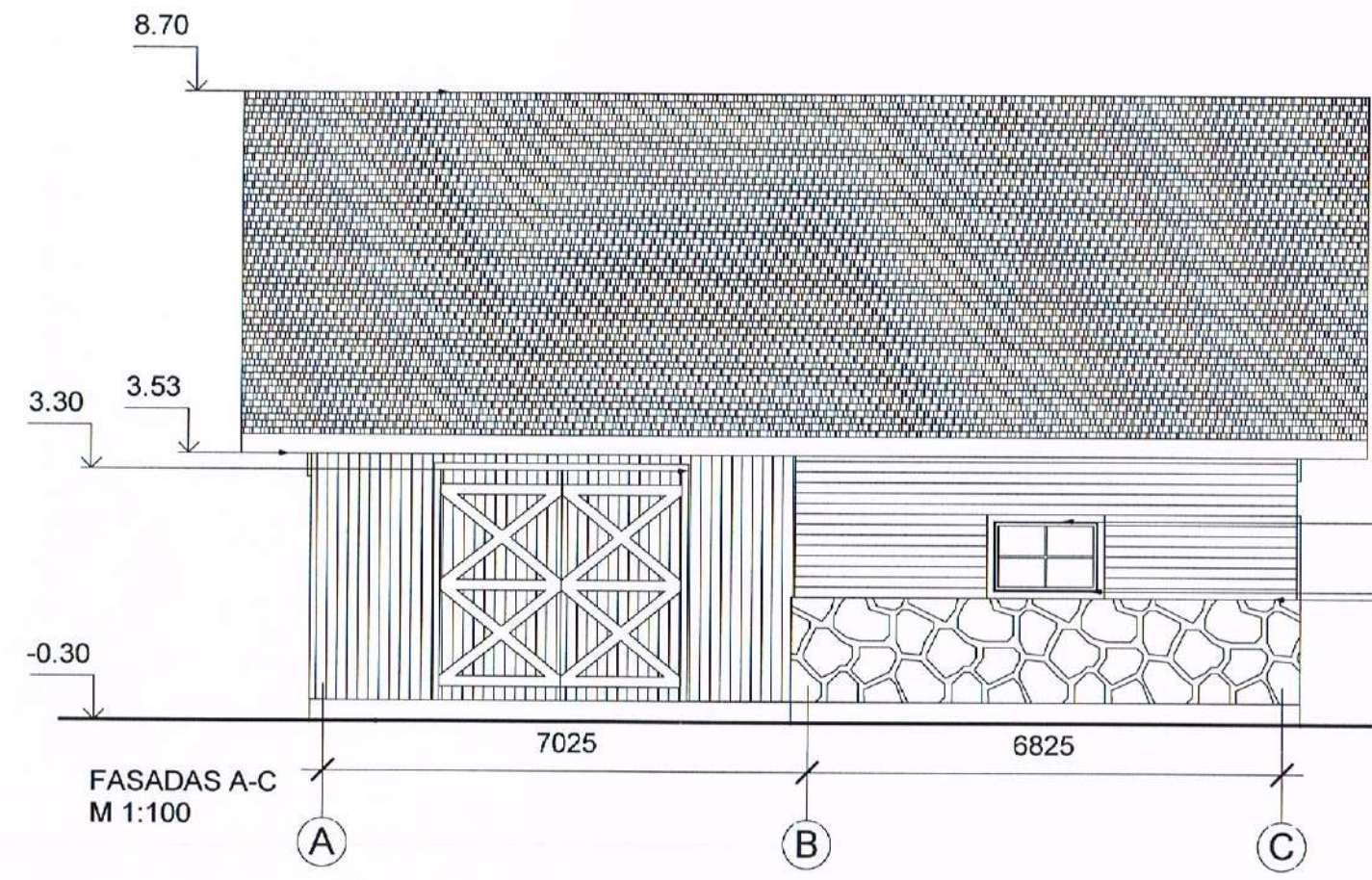
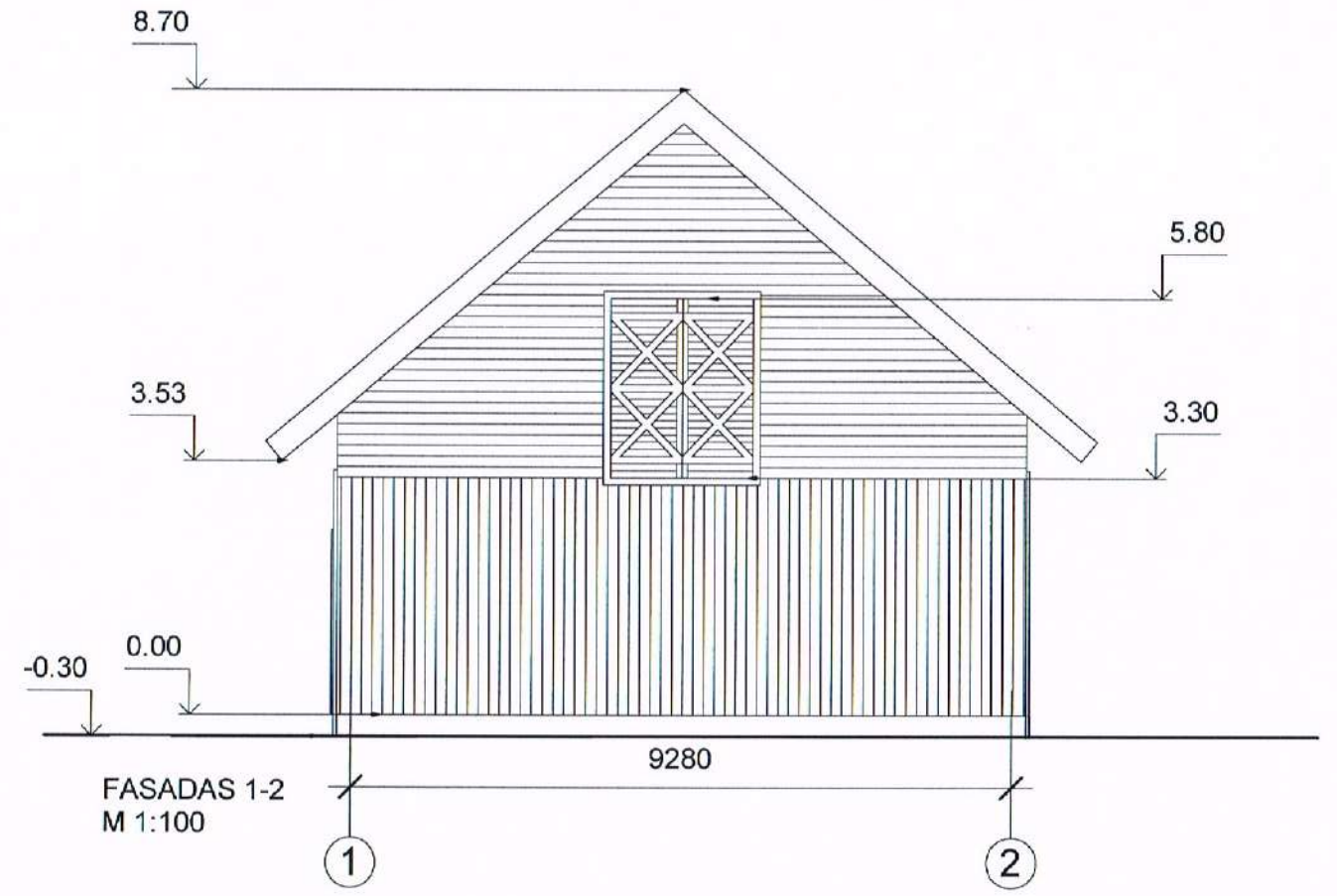

Alest. Nr.				UAB "AV projektavimo studija"		Pastatų rekonstravimo ir paskirties keitimo į administracines paskirties pastatą, tradicinių amatų dirbtuves, buitinių patalpų pastatą ir sandėliuką Malūno g. 3, Salomiškio k., Rumšiškių sen., Kaišiadorių r.sav. projektas (kadastrinis Nr. 4908/0005:123 Dovainonių k.v.)			
A 797	PV Archit.	Vidas Stalaučinskas	<i>[Signature]</i>	2018-01	FASADAS 1-2 FASADAS A-C M 1:100 TRADICINIŲ AMATŲ DIRBTUVĖS		Laida	0	
TDP						Projektiniai pasiūlymai		Lapas	Lapų
Statytojai: Gediminas Račkauskas Rita Račkauskienė						0524-01-TDP-AK-8		1	1



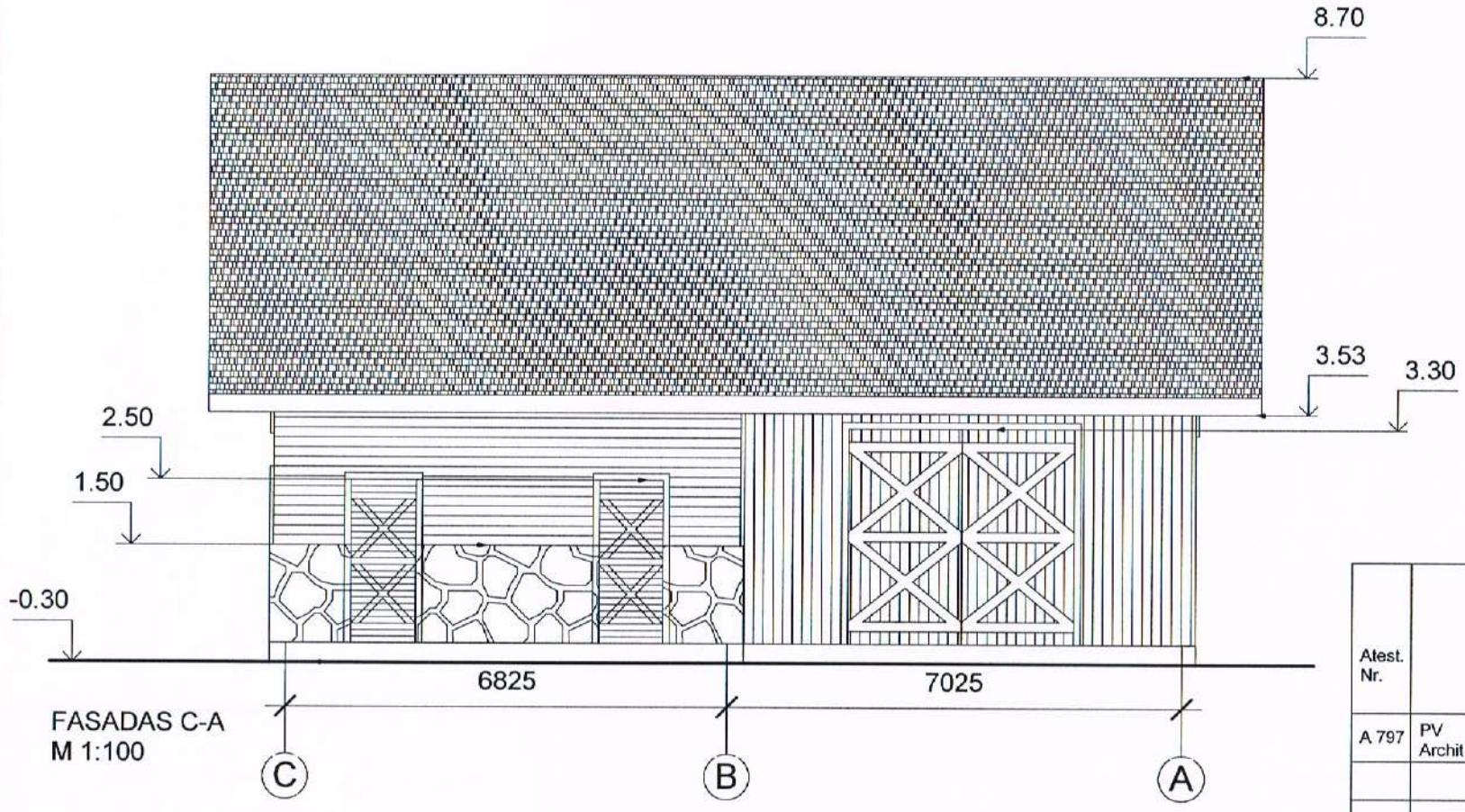
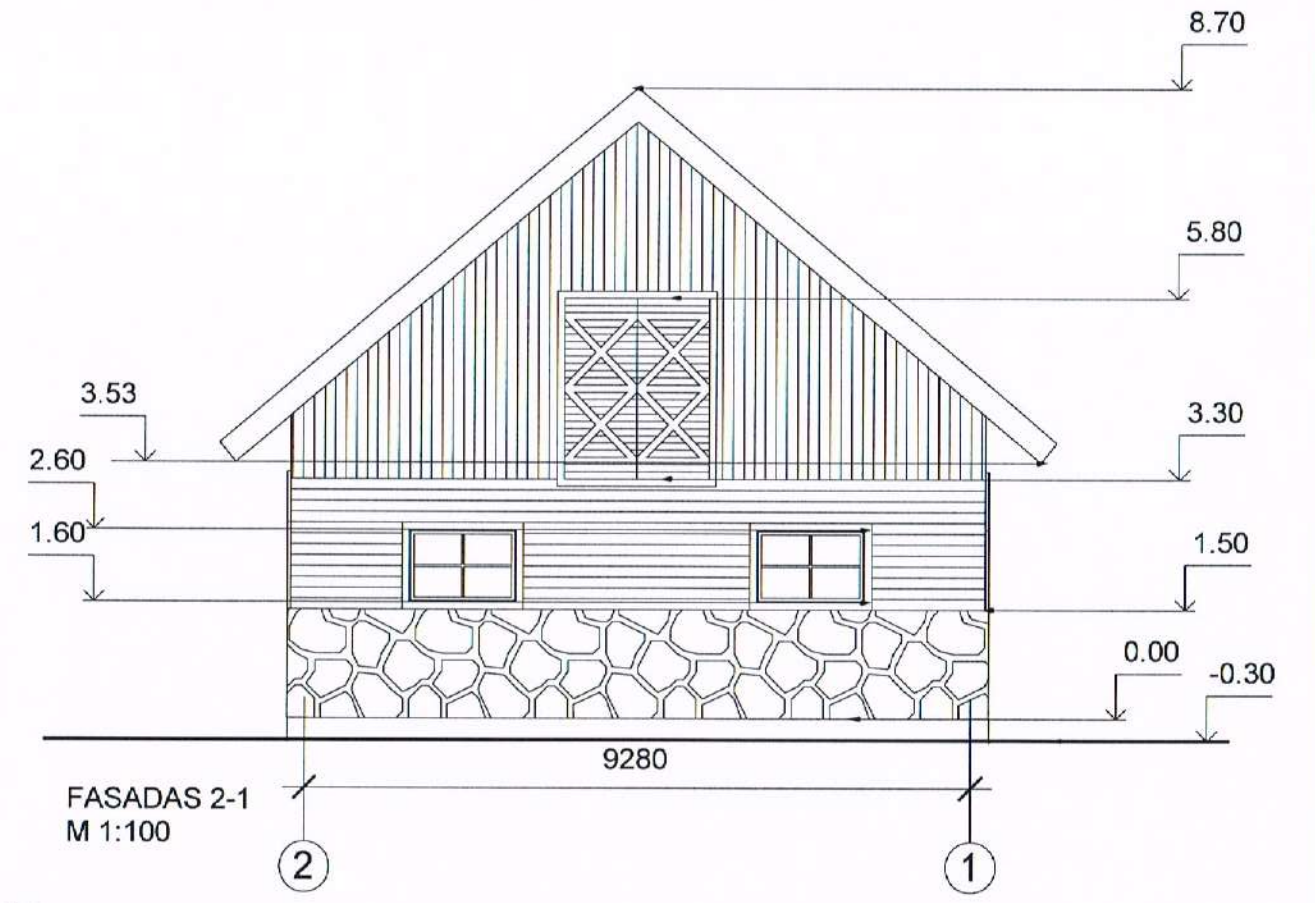

Atest. Nr.		UAB "AV projektavimo studija"			Pastatų rekonstravimo ir paskirties keitimo į administracinės paskirties pastatą, tradicinių amatų dirbtuves, buitinių patalpų pastatą ir sandėliuką Malūno g. 3, Salomiškio k., Rumšiškių sen., Kaišiadorių r.sav. projektas (kadastrinis Nr. 4908/0005:123 Dovainonių k.v.)		
A 797	PV Archit.	Vidas Stalaučinskas	<i>[Signature]</i>	2018-01	FASADAS 2-1 FASADAS C-A M 1:100 TRADICINIŲ AMATŲ DIRBTUVĖS Projektiniai pasiūlymai	Laida	0
TDP	Statytojai: Gediminas Račkauskas Rita Račkauskienė			0524-01-TDP-AK- 9	Lapas	Lapų	1 / 1



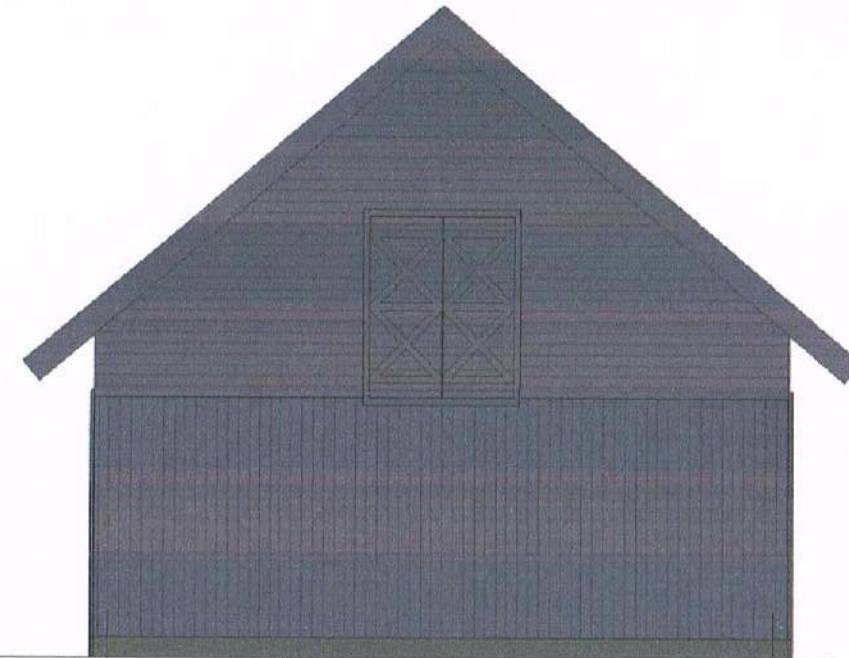

FASADAS 1-2  
M 1:100

9280

1

2



FASADAS A-C  
M 1:100

7025

6825

A

B

C

Atest. Nr.	UAB "AV projektavimo studija"				Pastatų rekonstravimo ir paskirties keitimo į administracinės paskirties pastatą, tradicinių amatų dirbtuves, buitinių patalpų pastatą ir sandėliuką Malūno g. 3, Salomiškio k., Rumšiškių sen., Kaišiadorių r.sav. projektas (kadastrinis Nr. 4908/0005:123 Dovainonių k.v.)		
A 797	PV Archit.	Vidas Stalaučinskas		2018-01	FASADAS 1-2 FASADAS A-C M 1:100 TRADICINIŲ AMATŲ DIRBTUVĖS	Laida	0
TDP	Statytojai: Gediminas Račkauskas Rita Račkauskienė				0524-01-TDP-AK-10	Lapas	Lapų
						1	1



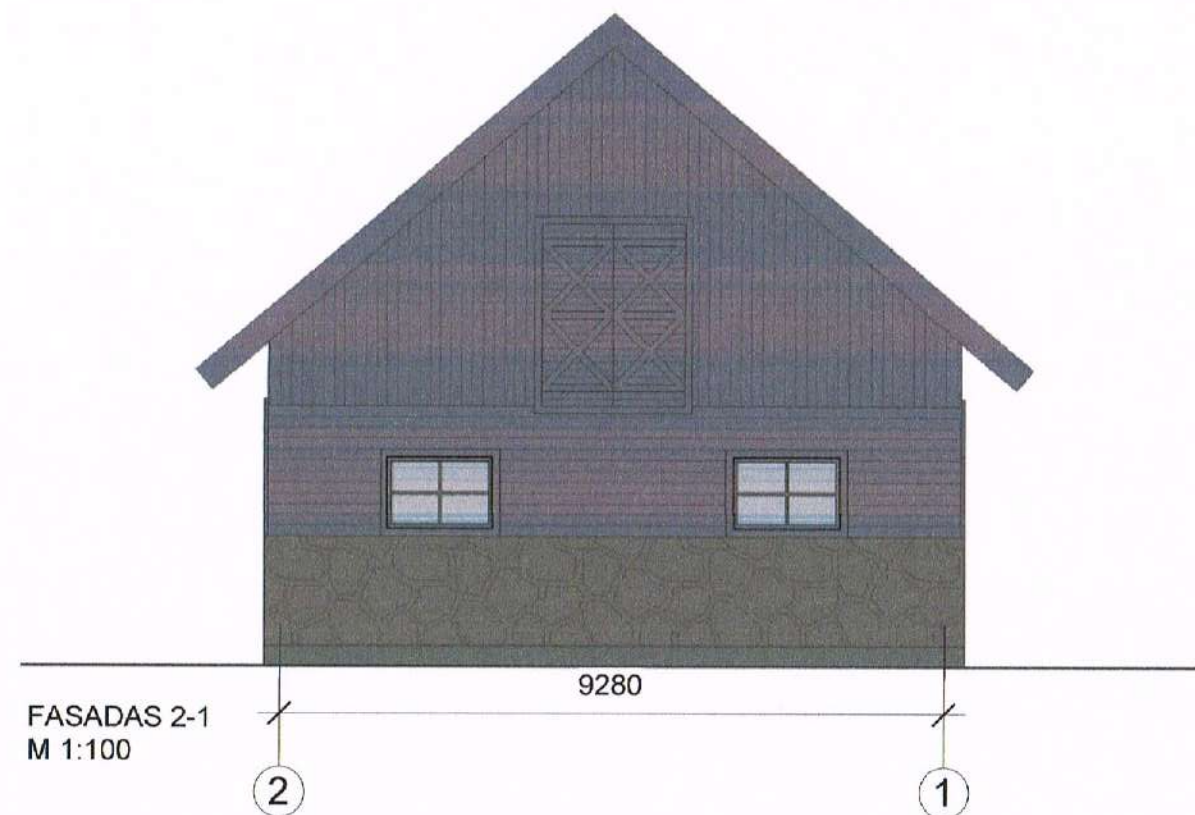

FASADAS 2-1  
M 1:100

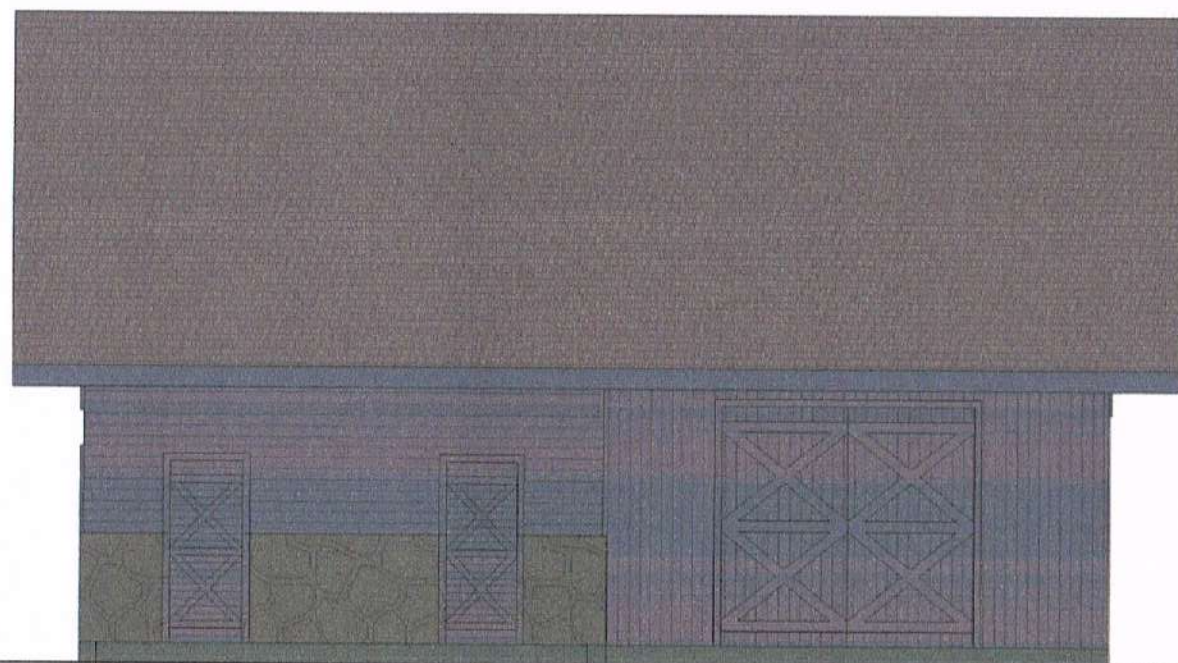

FASADAS C-A  
M 1:100

Atest. Nr.	UAB "AV projektavimo studija"				Pastatų rekonstravimo ir paskirties keitimo į administracinės paskirties pastatą, tradicinių amatų dirbtuves, buitinių patalpų pastatą ir sandėliuką Malūno g. 3, Salomiškio k., Rumšiškių sen., Kaišiadorių r.sav. projektas (kadastrinis Nr. 4908/0005:123 Dovainonių k.v.)		
A 797	PV Archit.	Vidas Stalaučinskas		2018-01	FASADAS 2-1 FASADAS C-A M 1:100 TRADICINIŲ AMATŲ DIRBTUVĖS Projektiniai pasiūlymai	Laida	0
TDP	Statytojai: Gediminas Račkauskas Rita Račkauskienė				0524-01-TDP-AK-11	Lapas	Lapų
						1	1



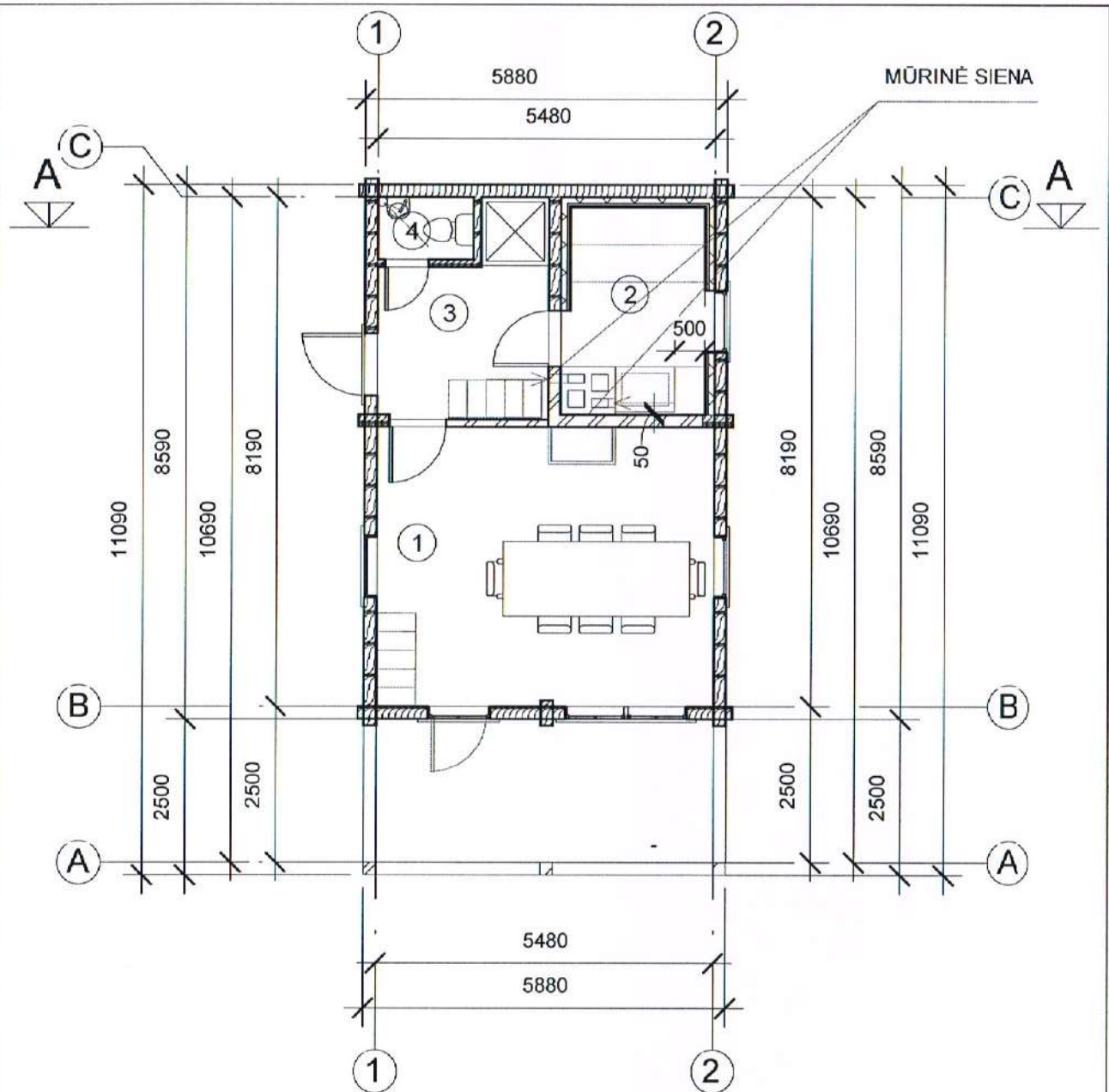

Pirmo aukšto patalpų eksplikacija		
Numeris	Pavadinimas	Plotas

1	Poilsio kambarys	24.6 m <sup>2</sup>
2	Sauna	7.6 m <sup>2</sup>
3	Dušo ir persirengimo patalpa	8.0 m <sup>2</sup>
4	Wc	1.5 m <sup>2</sup>
		41.7 m <sup>2</sup>

PIRMO AUKŠTO TECHNOLOGINIS PLANAS  
M 1:100

Atest. Nr	UAB "AV projektavimo studija"			Pastatų rekonstravimo ir paskirties keitimo į administracinės paskirties patalpas, tradicinių amatų dirbtuves, buitinių patalpų pastatą ir sandėliuką Malūno g. 3, Salomiškio k., Rumšiškių sen., Kaišiadorių r.sav. projektas (kadastrinis Nr. 4908/0005:123 Dovainonių k.v.)		
	A 797	PV Archit.	Vidas Stalaučinskas	2018-01	Laida	
PIRMO AUKŠTO TECHNOLOGINIS PLANAS M 1:100 Projektiniai pasiūlymai					0	
					Lapas	Lapų
TDP	Statytojai: Gediminas Račkauskas Rita Račkauskienė			0524-03-TDP-TCH-1	1	1



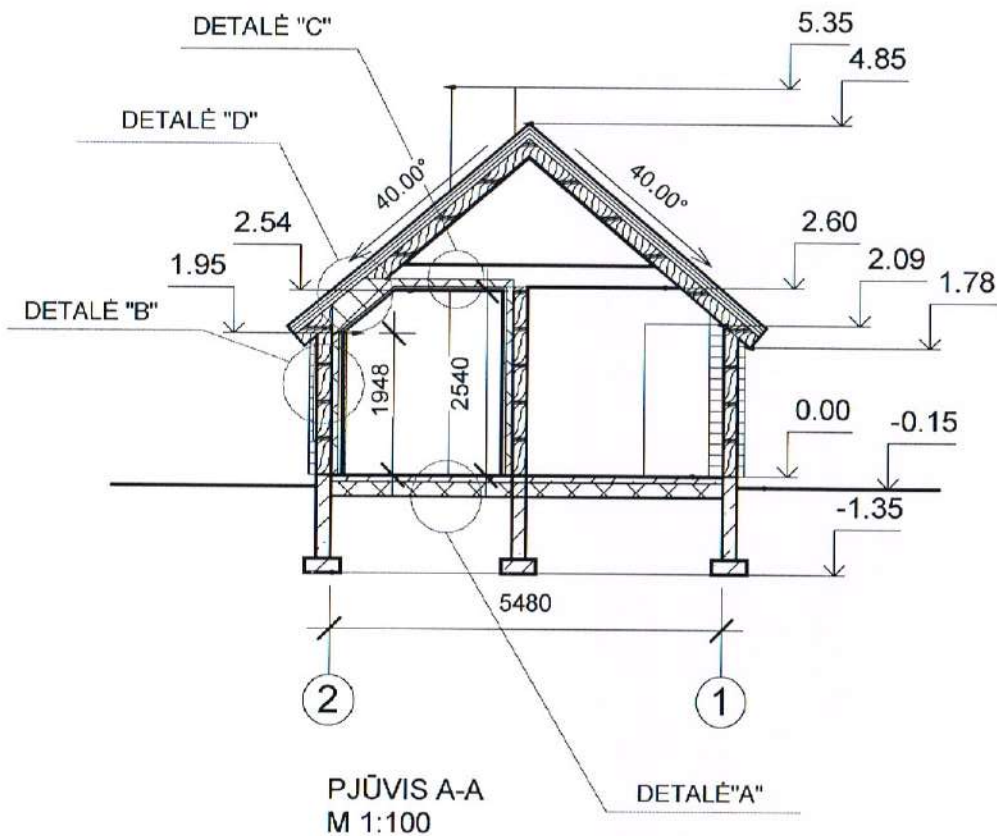

Atest. Nr	UAB "AV projektavimo studija"			Pastatų rekonstravimo ir paskirties keitimo į administracinės paskirties pastatą, tradicinių amatų dirbtuves, buitinių patalpų pastatą ir sandėliuką Malūno g. 3, Salomiškio k., Rumšiškių sen., Kaišiadorių r.sav. projektas (kadastrinis Nr. 4908/0005:123 Dovainonių k.v.)		
A 797	PV Archit.	Vidas Stalaučinskas		2018-01	PJŪVIS A-A M 1:100	Laida
					Projektiniai pasiūlymai	0
TDP	Statytojai: Gediminas Račkauskas Rita Račkauskienė			0524-03-TDP-AK- 3	Lapas	Lapų
					1	3







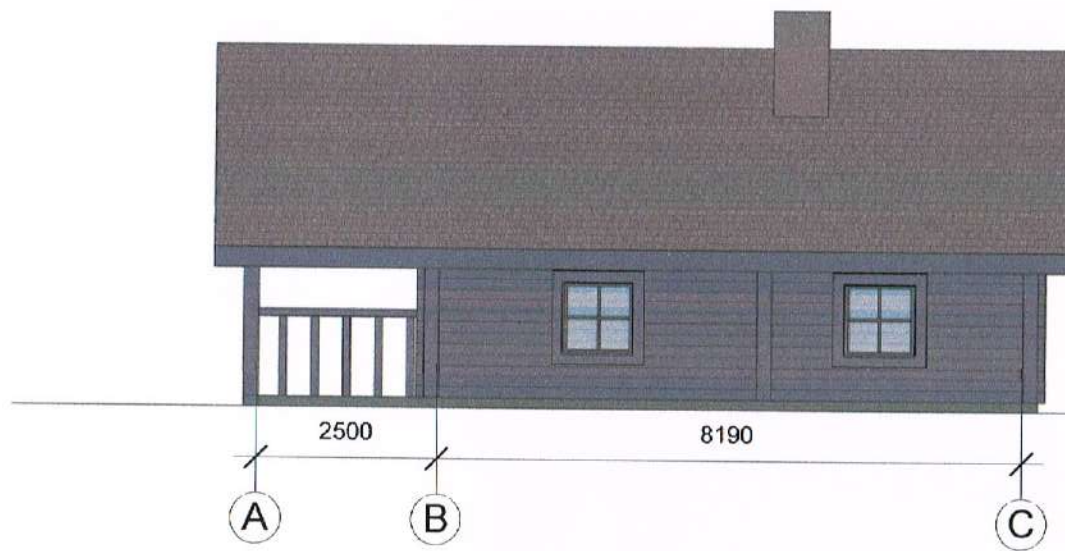

FASADAS A-C  
M 1:100

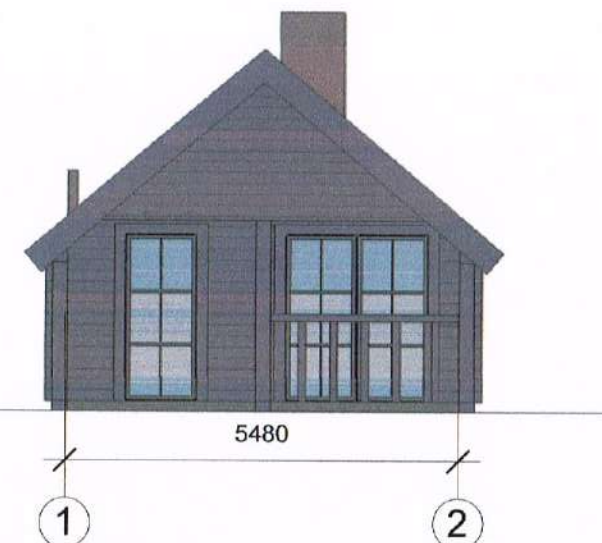

FASADAS 1-2  
M 1:100

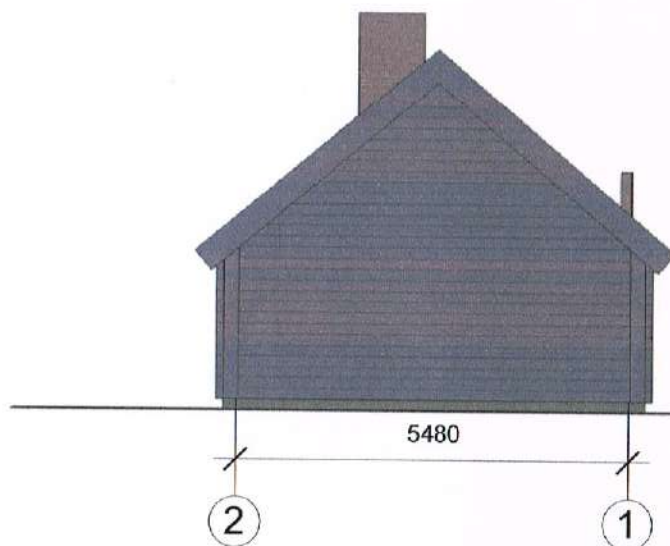

FASADAS 2-1  
M 1:100



FASADAS C-A  
M 1:100

Atest. Nr.	UAB "AV projektavimo studija"				Pastatų rekonstravimo ir paskirties keitimo į administracinės paskirties pastatą, tradicinių amatų dirbtuves, buitinių patalpų pastatą ir sandėliuką Malūno g. 3, Salomiškio k., Rumšiškių sen., Kaišiadorių r.sav. projektas (kadastrinis Nr. 4908/0005:123 Dovainonių k.v.)	
	A 797	PV Archit.	Vidas Stalaučinskas	<i>[Signature]</i>	2018-01	FASADAI (SPALVINIS SPRENDIMAS) M 1:100  Projektiniai pasiūlymai
TDP	Statytojai: Gediminas Račkauskas Rita Račkauskienė				0254-03-TDP-AK- 5	Laida 0
						Lapas 1
						Lapų 1



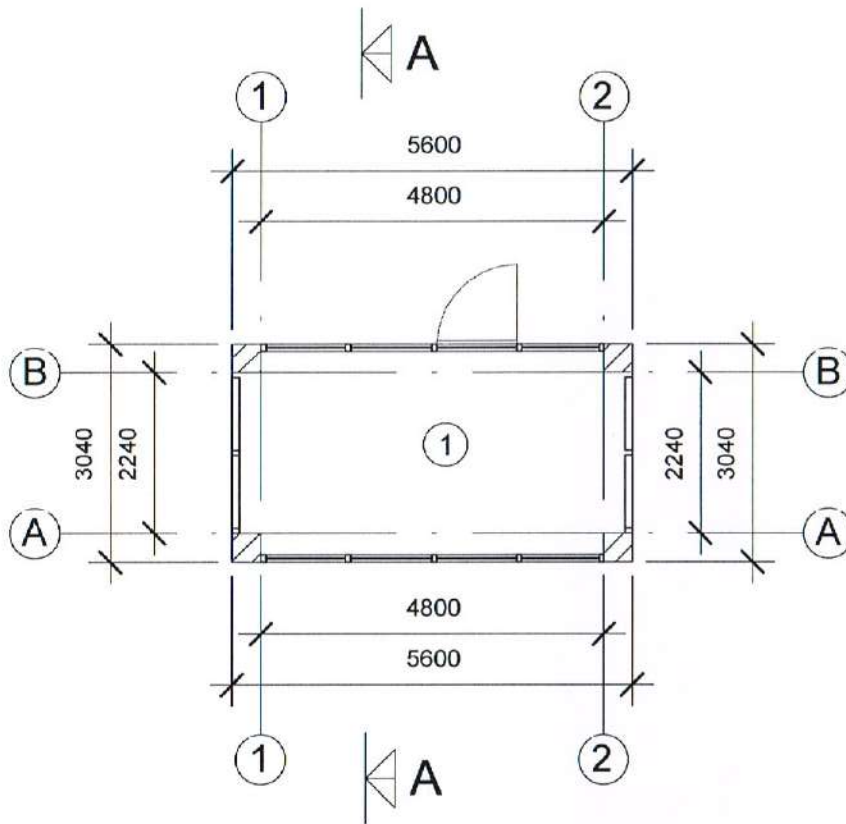

PIRMO AUKŠTO TECHNOLOGINIS PLANAS  
M 1:100

Pirmo aukšto patalpų eksplikacija		
Numeris	Pavadinimas	Plotas
1	Sandėliukas	15.0 m <sup>2</sup> 15.0 m <sup>2</sup>

Atest. Nr	UAB "AV projektavimo studija"			Pastatų rekonstravimo ir paskirties keitimo į administracinės paskirties pastatą, tradicinių amatų dirbtuves, buitinių patalpų pastatą ir sandėliuką Malūno g. 3, Salomiškio k., Rumšiškių sen., Kaišiadorių r.sav. (kadastrinis Nr. 4908/0005:123 Dovainonių k.v.)		
	A 797	PV Archit.	Vidas Stalaučinskas <i>V. Stalaučinskas</i>	2018-01	PIRMO AUKŠTO TECHNOLOGINIS PLANAS M 1:100 Projektiniai pasiūlymai	
TDP	Statytojai: Gediminas Račkauskas Rita Račkauskienė			0524-04-TDP-TCH- 1	Laida	0
	Lapas		Lapų		1	1



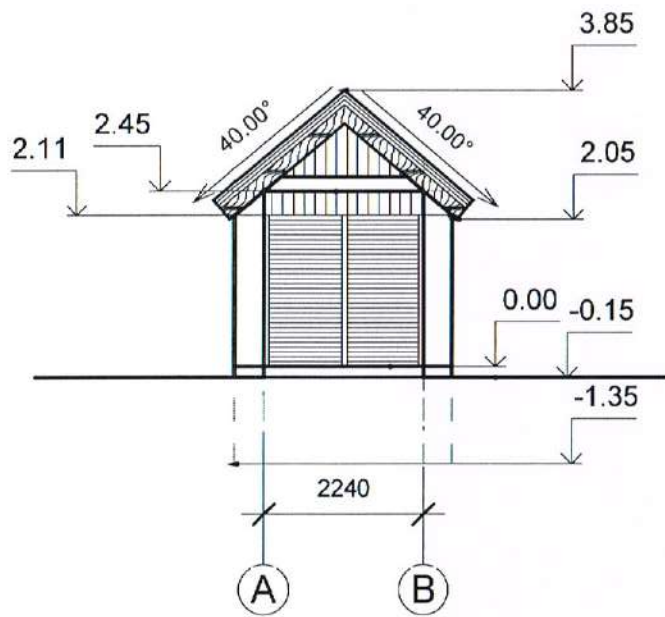

PJŪVIS A-A  
M 1:100

Atest. Nr	UAB "AV projektavimo studija"				Pastatų rekonstravimo ir paskirties keitimo į administracinės paskirties pastatą, tradicinių amatų dirbtuves, buitinių patalpų pastatą ir sandėliuką Malūno g. 3, Salomiškių k., Rumšiškių sen., Kaišiadorių r.sav. projektas (kadastrinis Nr. 4908/0005:123 Dovainonių k.v.)			
	A 797	PV Archit.	Vidas Stalaučinskas	<i>V. Stalauči</i>	2018-01	PJŪVIS A-A M 1:100		Laida
							0	
TDP	Statytojai: Gediminas Račkauskas Rita Račkauskienė				0524-04-TDP-AK3		Lapas	Lapų
							1	1



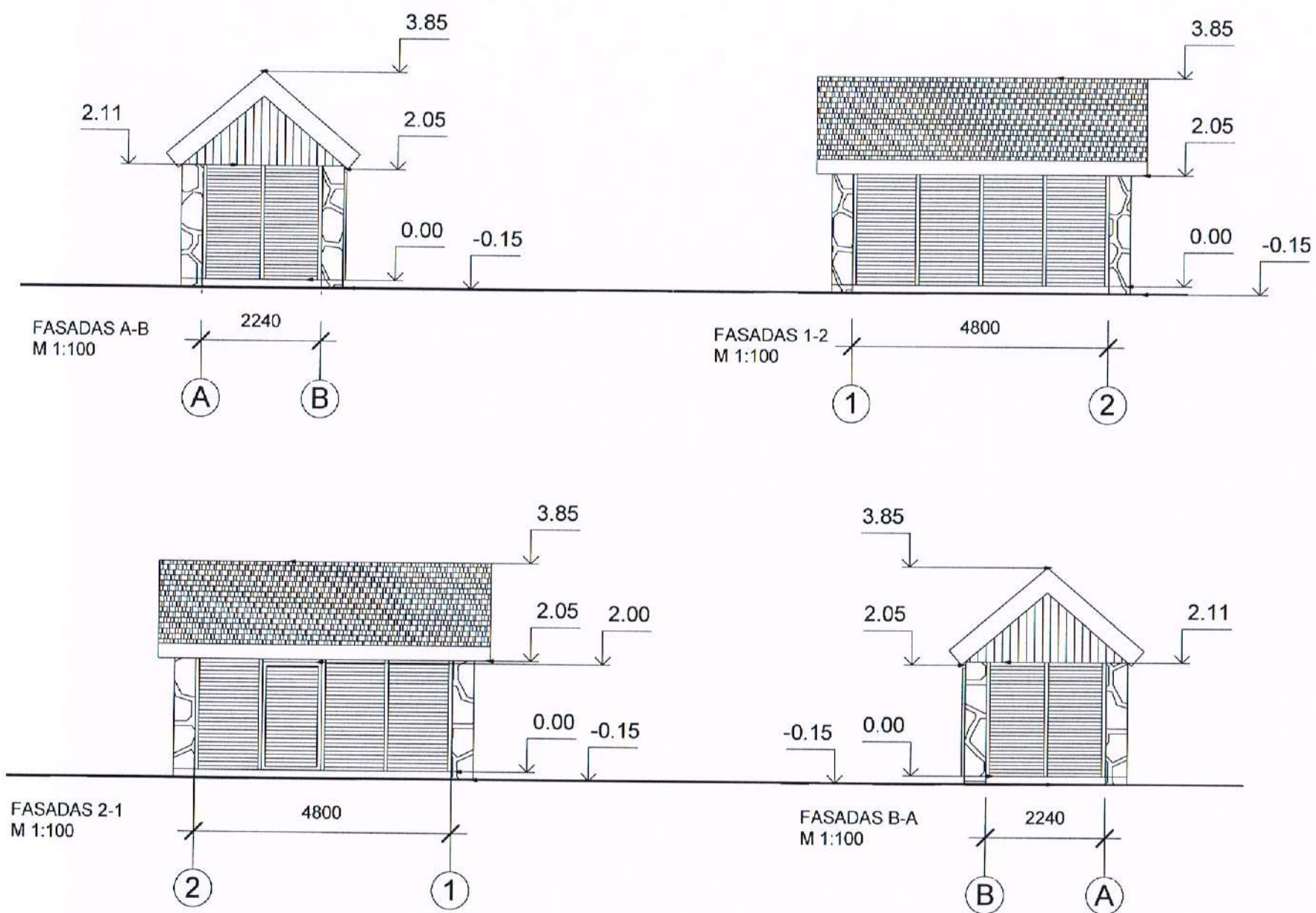

Atest. Nr.	UAB "AV projektavimo studija"				Pastatų rekonstravimo ir paskirties keitimo į administracinės paskirties pastatą, tradicinių amatų dirbtuves, buitinių patalpų pastatą ir sandėliuką Malūno g. 3, Salomiškio k., Rumšiškių sen., Kaišiadorių r.sav. projektas (kadastrinis Nr. 4908/0005:123 Dovainonių k.v.)	
	A 797	PV Archit.	Vidas Stalaučinskas	<i>[Signature]</i>	2018-01	Laida
						0
					FASADAI M 1:100 Projektiniai pasiūlymai	
TDP	Statytojai: Gediminas Račkauskas Rita Račkauskienė				0524-04-TDP-AK- 4	Lapas 1
						Lapų 1



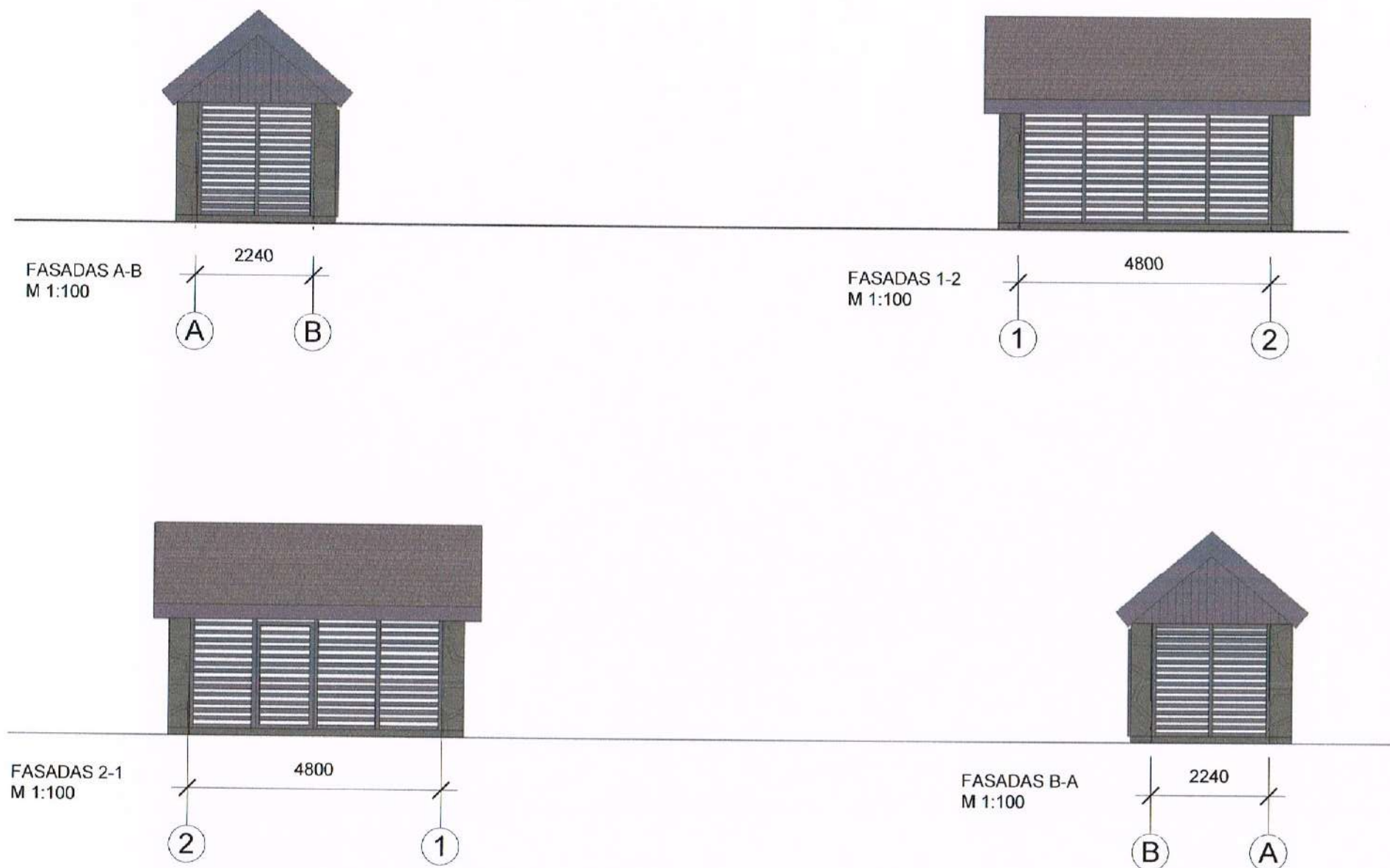

Atest. Nr.	UAB "AV projektavimo studija"				Pastatų rekonstravimo ir paskirties keitimo į administracinės paskirties pastatą, tradicinių amatų dirbtuves, buitinių patalpų pastatą ir sandėliuką Malūno g. 3, Salomiškio k., Rumšiškių sen., Kaišiadorių r.sav. projektas (kadastrinis Nr. 4908/0005:123 Dovainonių k.v.)	
	A 797	PV Archit.	Vidas Stalaučinskas	<i>[Signature]</i>	2018-01	FASADAI (SPALVINIS SPRENDIMAS) M 1:100  Projektiniai pasiūlymai
TDP	Statytojai: Gediminas Račkauskas Rita Račkauskienė				0524-04-TDP-AK- 5	Laida
						Lapas
						Lapų
						1 1