

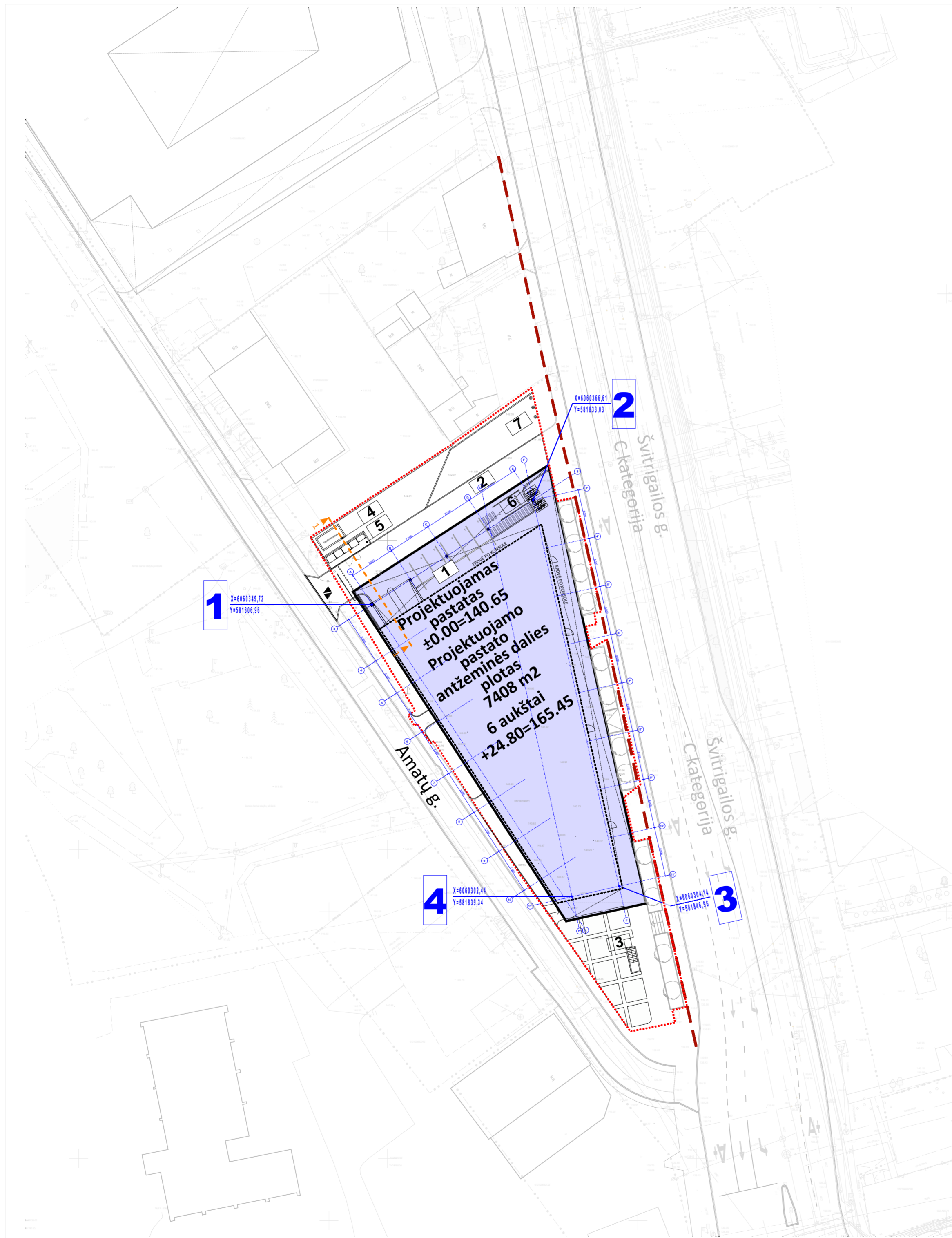

| EKSPLIKACIJA | |
|-----------------------|---|
| ① | Projektuojamas pastatas |
| SUTARTINIAI ŽYMĖJIMAI | |
| | Amatų gatvės skveras |
| | Esami pastatai |
| | Projektuojamas pastatas |
| | Sklypų ribos |
| | Įvažiavimas požeminę stovėjimo aikštelę |

± 0.00=140.65

| | | | |
|--------------|--|---|---|
| A | 2023.09 | | |
| LAIDA | IŠLEIDIMO DATA | LAIDOS STATUSAS, KEITIMO PRIEŽASTIS (JEI TAIKOMA) | |
| Atestato Nr. | <small>A. Tumėno g. 4-25, Vilnius, tel. 2647464, faks. 2791304, akg@akg.lt</small> | | STATINIO PROJEKTO PAVADINIMAS |
| 5372 | PV | N. Podpriatov | 2023.09 |
| A 2040 | ARCH. | R. Bimba | 2023.09 |
| A 1354 | ARCH. | R. Valionis | 2023.09 |
| | | | STATINIO NUMERIS IR PAVADINIMAS |
| | | | 21/05/26 - 72 AS ADMINISTRACINIS PASTATAS |
| | | | DOKUMENTO PAVADINIMAS |
| | | | Kvartalo planas su Amatų gatve |
| | | | Laida |
| | | | A |
| LT | STATYTOJAS IR (ARBA) UŽSAKOVAS | | |
| | UAB „Vilbra“ Švitrigailos g. 13, LT-03228 Vilnius Į.k.123507120 | | |
| | | | 21/05/26 - 72 AS-PP |
| | | | Brež. nr. Pusl. nr. |
| | | | A.01.19 |



SUTARTINIAI ŽYMĖJIMAI

| | |
|--------|----------------------------|
| ■■■■■■ | Sklypų ribos |
| --- | Gatvės raudonosios linijos |
| — | Projektuojamas pastatas |
| — | Esami pastatai |

PASTATO AŠIŲ KAMPŲ NUŽIMĖJIMAS

| Taško Nr. | Ašių susikirtimas | X | Y |
|-----------|-------------------|--------------|-------------|
| 1. | Ašis 3 - Ašis A | X=6060349,72 | Y=581806,96 |
| 2. | Ašis 3 - Ašis F | X=6060366,61 | Y=581833,03 |
| 3. | Ašis 11' - Ašis F | X=6060304,14 | Y=581846,96 |
| 4. | Ašis 10 - Ašis A | X=6060302,44 | Y=581839,34 |

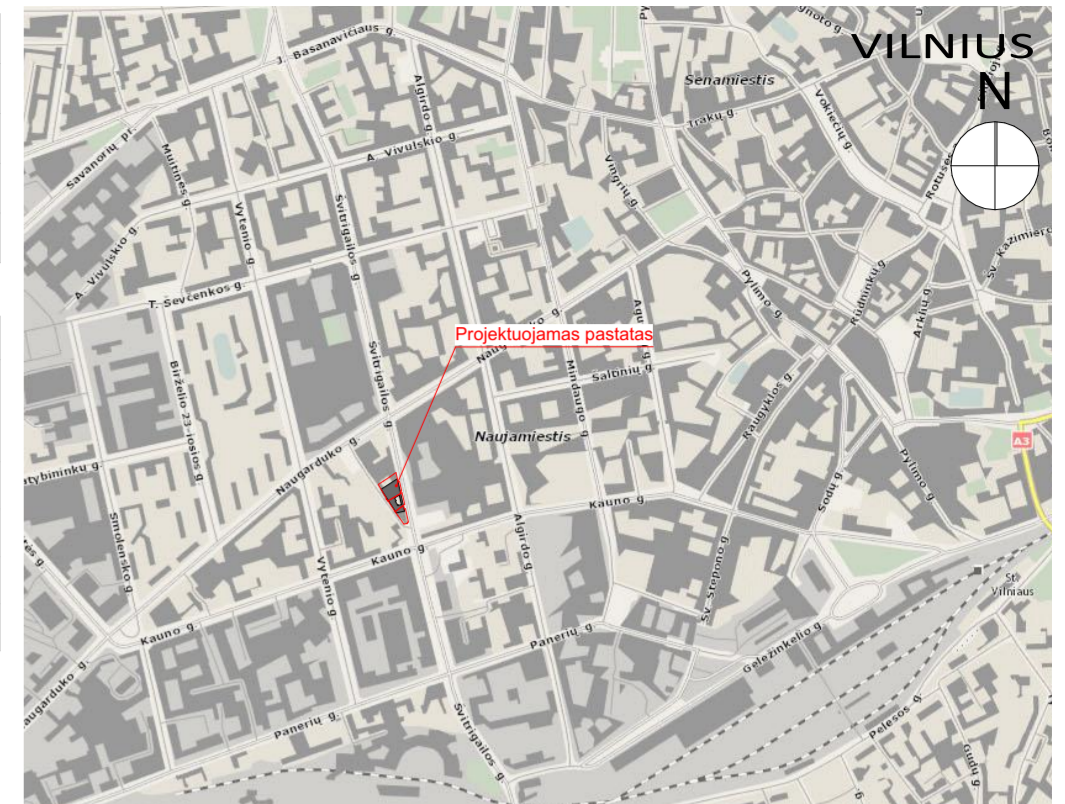

SITUACIJOS SCHEMA

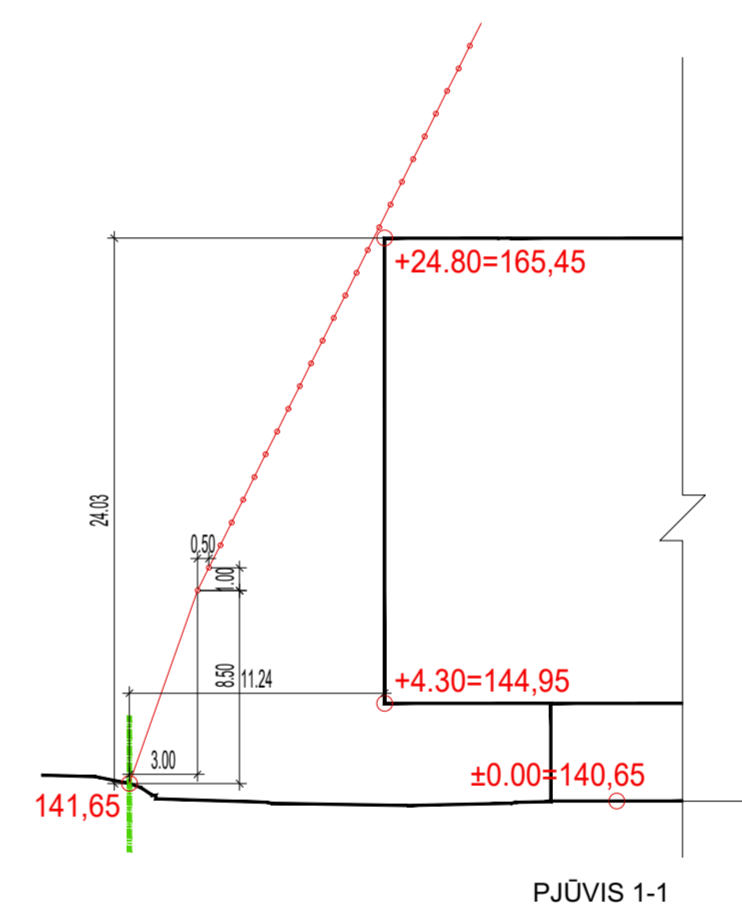

| BENDRIEJI RODIKLIAI | | PASTABOS |
|---|---|------------------------------------|
| Sklypo plotas. Švitrigailos g. 19 Kadastro Nr. 0101/0055:253 | 2714 m ² | |
| Užstatymo plotas | 1674 m ² | |
| Užstatymo tankumas | 62 % | |
| Užstatymo intensyvumas | 3 | |
| Projektuojamas apželdintas sklypo plotas | 11 % | |
| Projektuojamo pastato bendras plotas | 13442 m ² | |
| Projektuojamo pastato antžeminės dalies plotas | 8073 m ² | |
| Projektuojamo pastato požeminės dalies plotas | 5369 m ² | Autosaugykla 5151 m ² |
| Užstatymo aukštlingumas | 6 | +24.80=165,45 |
| Automobilių stovėjimo vietų skaičius | 185 auto | |
| Automobilių stovėjimo vietų skaičius(požeminė aikštelė) | 179 auto | |
| Automobilių stovėjimo vietų skaičius(antžeminės aikštelės) | 6 auto | |
| Projektuojamas kietųjų dangų neužstatytas pastatais plotas kurį sudaro: | 815m ² | |
| Betono trinkelė dangą (sklype) 16x16 juodos spalvos. <i>Skirta lengviesiems automobiliams pravažiuoti ir stovėti</i> | 358m ² | |
| Betono trinkelė dangą (sklype) 16x16 juodos spalvos. <i>Skirta pėsčiųjų eismui</i> | 457m ² | |
| Akmenukų dangą. <i>Skirta želdynų aptarnavimui</i> | 35m ² | |
| Projektuojamo pastato antžeminės dalies tūris | 39262m ³ | Bendras tūris: 59407m ³ |
| Projektuojamo pastato požeminės dalies tūris | 20145m ³ | |
| EKSPLIKACIJA | | |
| Nr. | PAVADINIMAS | PASTABOS |
| 1 | Projektuojamas Administracinis pastatas | |
| 2 | Pravažiavimas | |
| 3 | Apželdintas skveras | |
| 4 | Generatorius | |
| 5 | Buitinių atliekų konteinerių aikštelė | |
| 6 | Dviračių stovai | |
| 7 | Vėliavų stovai | |

| LAIŠA | | IŠLEIDIMO DATA | | LAIŠOS STATUSAS, KEITIMO PRIEŽASTIS (JEI TAIKOMA) | |
|--------------|--|----------------|---------|---|---------------------|
| A | 2023.09 | | | | |
| Atestato Nr. | | | | STATINIO PROJEKTO PAVADINIMAS | |
| 5372 | PV | N. Podpriatov | 2023.09 | Administracinis pastatas Švitrigailos g. 19, Vilniuje, Statybos projektas | |
| A 2040 | ARCH. | R. Bimba | 2023.09 | STATINIO NUMERIS IR PAVADINIMAS | |
| A 1354 | ARCH. | R. Valionis | 2023.09 | 21/05/26 - 72 AS ADMINISTRACINIS PASTATAS | |
| | | | | DOKUMENTO PAVADINIMAS | Laida |
| | | | | Nužymėjimo planas M1:500 | A |
| LT | STATYTOJAS IR (ARBA) UŽSAKOVAS | | | 21/05/26 - 72 AS-PP | Brež. nr. Pust. nr. |
| | UAB „Vilbra“ Švitrigailos g. 13, LT-03228 Vilnius l.k.123507120 | | | | |

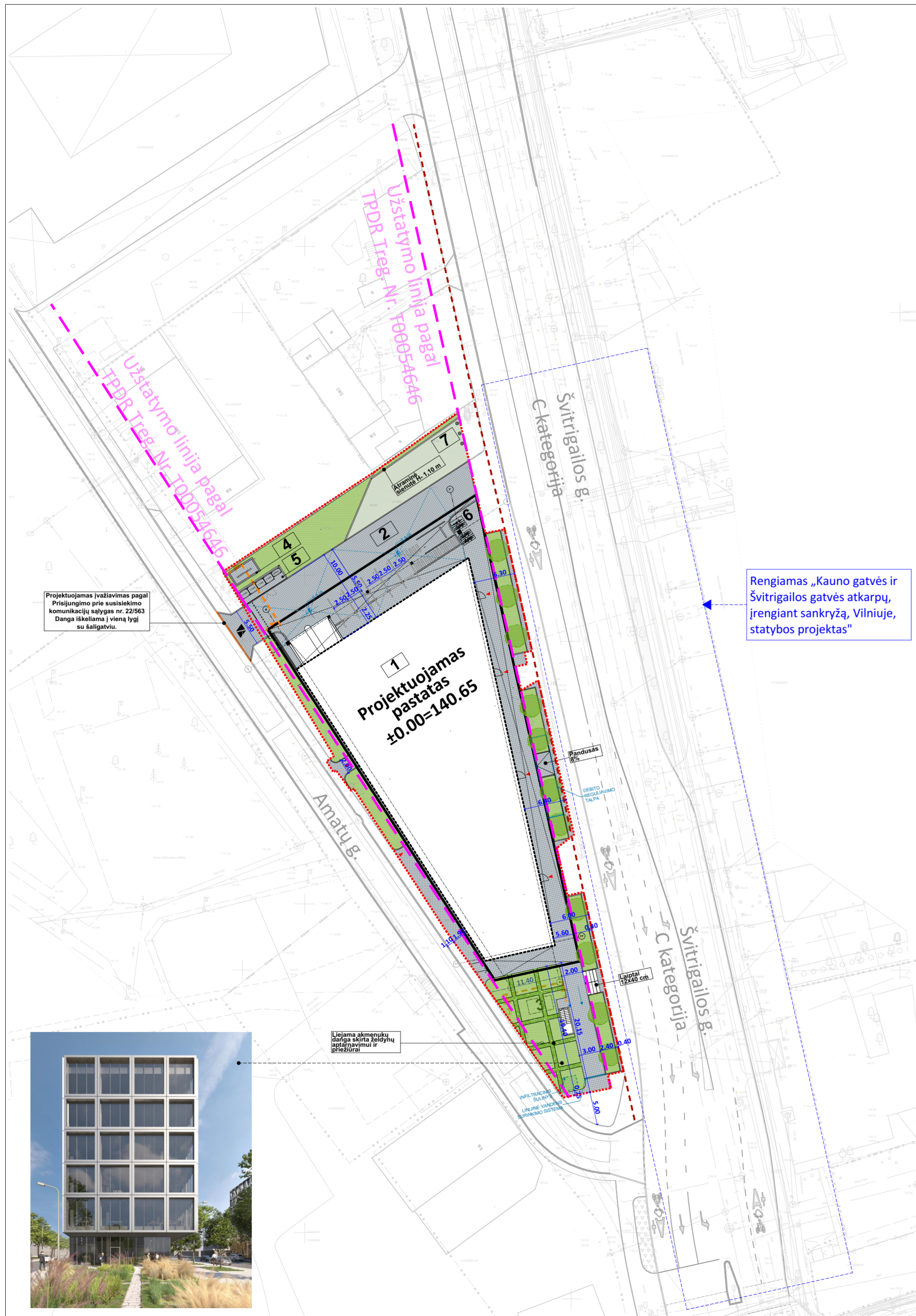

Pjūvis 1-1

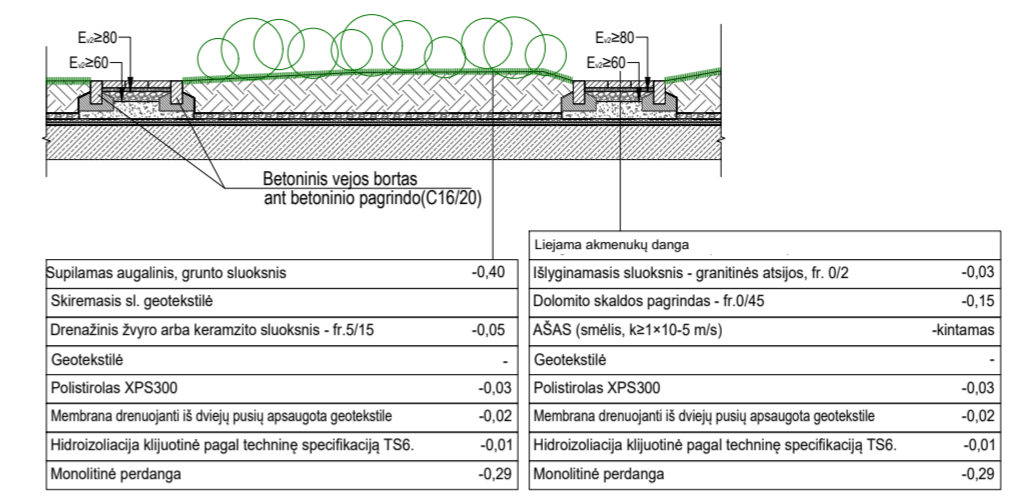

Pjūvis 2-2

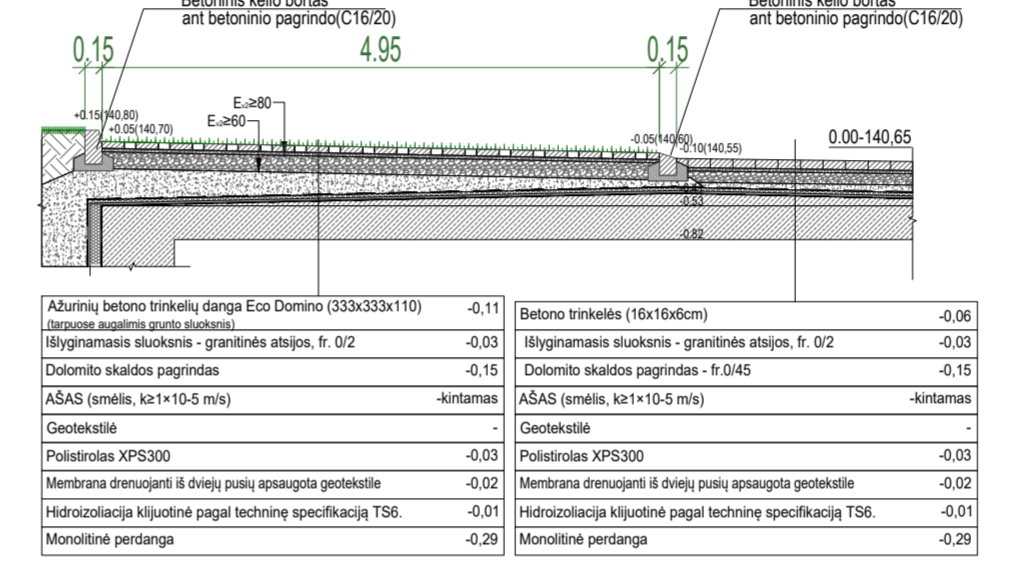

SUTARTINIAI ŽYMĖJIMAI

| | |
|--|----------------------------|
| Sklypų ribos | Projektojuojamas pastatas |
| Gatvės raudonosios linijos | Esami pastatai |
| Betono trinkelė danga (sklype) 16x16 juodos spalvos | Sodinami medžiai |
| Medžio kompozito danga | Kelio bortai |
| Liejama akmenukų danga | Ilgintasis kelio bortas |
| Gėlynai/ veja | Ivaziavimas / išvaziavimas |

TERITORIJOS GERBŪVIO MEDŽIAGŲ KIEKIAI

| | |
|--|-------|
| Betono trinkelė danga (sklype) 16x16 juodos spalvos. Skirta lengviesiems automobiliams pravažiuoti ir stovėti. | 358m2 |
| Betono trinkelė danga (sklype) 16x16 juodos spalvos. Skirta pėsčiųjų eismui | 457m2 |
| Gėlynai/ veja | 579m2 |
| Liejama akmenukų danga. Skirta želdynų aptarnavimui | 43m2 |

GAMINIAI



BENDRIEJI NURODYMAI IR REIKALAVIMAI

Vykdamas bendruosius statybos darbus rangovas turi vadovautis galiojančių statybos normatyvinių dokumentų, išvardintų techninėse specifikacijose, reikalavimais ir nurodymais. **Ardomos, aištatomos dangos:** Statybos metu išardytos esamos dangos ir jų pagrindai turi būti atstatomi į pradinę padėtį pagal esamą konstrukciją. Atstatomos, remontuojamos ir naujos dangos turi būti įrengiamos vadovaujantis STR 2.06.04 "Gatvės. Bendrieji reikalavimai". IT ASFALTAŠO, automobilių kelių žemės darbų atlikimo ir žemės sankasos įrengimo taisyklės IT ŽS 17 ir automobilių kelių standartizuotų dangų konstrukcijų projektavimo taisyklėmis KPT SDK 19, įvertinant esamas geologines sąlygas ir esamų gatvių kategorijas. Atstatomų dangų mazgai bus detalizuojami darbo projekto rengimo etape.

| | |
|---|--|
| ± 0.00=140.65 | |
| A | 2023.09 |
| LAIDA | IŠLEIDIMO DATA |
| LAIDOS STATUSAS, KEITIMO PRIEŽASTIS (JEI TAIKOMA) | |
| Atestato Nr. | STATINIO PROJEKTO PAVADINIMAS |
| 5372 PV N. Podpriatov 2023.09 | Administracinis pastatas Švitrigailos g. 19, Vilniuje, Statybos projektas |
| A 2040 ARCH. R. Bimba 2023.09 | STATINIO NUMERIS IR PAVADINIMAS |
| A 1354 ARCH. R. Valionis 2023.09 | 21/05/26 - 72 AS ADMINISTRACINIS PASTATAS |
| DOKUMENTO PAVADINIMAS | |
| Dangų planas M1:500 | |
| Laida | |
| A | |
| LT | STATYTOJAS IR (ARBA) UŽSAKOVAS |
| UAB „Vilbra“ Švitrigailos g. 13, LT-03228 Vilnius j.k.123507120 | 21/05/26 - 72 AS-PP |
| Braš. nr. Pustl. nr. | |

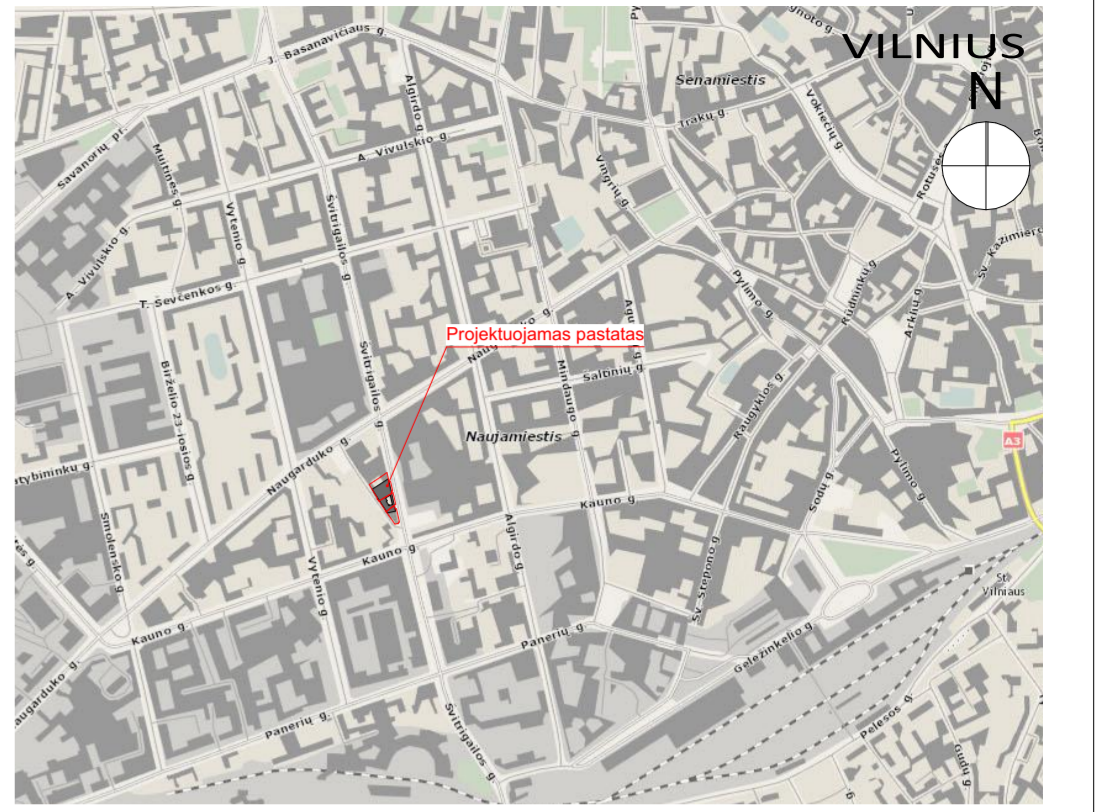

BENDRIEJI RODIKLIAI

| | | |
|---|----------|------------------------|
| Sklypo plotas. Švitrigailos g. 19 Kadastro Nr. 0101/0055:253 | 2714 m2 | PASTABOS |
| Užstatymo plotas | 1674 m2 | |
| Užstatymo tankumas | 62 % | |
| Užstatymo intensyvumas | 3 | |
| Projektojuojamas apželdintas sklypo plotas | 11 % | |
| Projektojuojamo pastato bendras plotas | 13442 m2 | |
| Projektojuojamo pastato antžeminės dalies plotas | 8073 m2 | |
| Projektojuojamo pastato požeminės dalies plotas | 5369 m2 | Autosaugykla 5151 m2 |
| Užstatymo aukštynumas | 6 | +24.80=165.45 |
| Automobilių stovėjimo vietų skaičius | 185 auto | |
| Automobilių stovėjimo vietų skaičius(požeminė aikštelė) | 179 auto | |
| Automobilių stovėjimo vietų skaičius(antžeminė aikštelė) | 6 auto | |
| Projektojuojamas kietųjų dangų neužstatytas pastatais plotas kurį sudaro: | 815m2 | |
| Betono trinkelė danga (sklype) 16x16 juodos spalvos. Skirta lengviesiems automobiliams pravažiuoti ir stovėti | 358m2 | |
| Betono trinkelė danga (sklype) 16x16 juodos spalvos. Skirta pėsčiųjų eismui | 457m2 | |
| Akmenukų danga. Skirta želdynų aptarnavimui | 35m2 | |
| Projektojuojamo pastato antžeminės dalies tūris | 39262m3 | Bendras tūris: 59407m3 |
| Projektojuojamo pastato požeminės dalies tūris | 20145m3 | |

EKSPLIKACIJA

| | | |
|-----|---|----------|
| Nr. | PAVADINIMAS | PASTABOS |
| 1 | Projektojuojamas Administracinis pastatas | |
| 2 | Pravažiavimas | |
| 3 | Apželdintas skveras | |
| 4 | Generatorius | |
| 5 | Buitinių atliekų konteinerių aikštelė | |
| 6 | Dviračių stovai | |
| 7 | Vėliavų stovai | |





| SUTARTINIAI ŽYMĖJIMAI | | | |
|-----------------------|---|-----------|-------------------------|
| ■ ■ ■ ■ ■ | Sklypų ribos | — — — — — | Projektuojamas pastatas |
| — — — — — | Gatvės raudonosios linijos | — — — — — | Esami pastatai |
| ■ ■ ■ ■ ■ | Žalios zonos gruntas daugiau 1m (skaičiuojama į privatomus želdynus) | ● | Sodinami medžiai |
| ■ ■ ■ ■ ■ | Žalios zonos gruntas ~ 0.4m (neskaičiuojama į privatomus želdynus) | | |
| KIEKIAI | | | |
| ● | Klevas trakinis 'Elsrijk' (Acer campestre 'Elsrijk') | | 11 vnt. |
| ▲ ▲ ▲ ▲ ▲ | Gėlynas/veja (sklypo ribose be žaliųjų zonų ant stogo) (žaliųjų zonų ant stogo plotas 296m ²) | | 579m ² |
| ■ ■ ■ ■ ■ | Žalios zonos gruntas daugiau 1m (skaičiuojama į privatomus želdynus) | | 305m ² |
| ■ ■ ■ ■ ■ | Žalios zonos gruntas ~ 0.4m (neskaičiuojama į privatomus želdynus) | | 274m ² |
| ■ ■ ■ ■ ■ | Apželdintas stogas | | 205m ² |

Pastaba: Detalią informaciją žiūrėti pridedamame apželdinimo projekte, ir arboristo ataskaitoje.

ŽALIŲ ZONŲ PJŪVIAI:

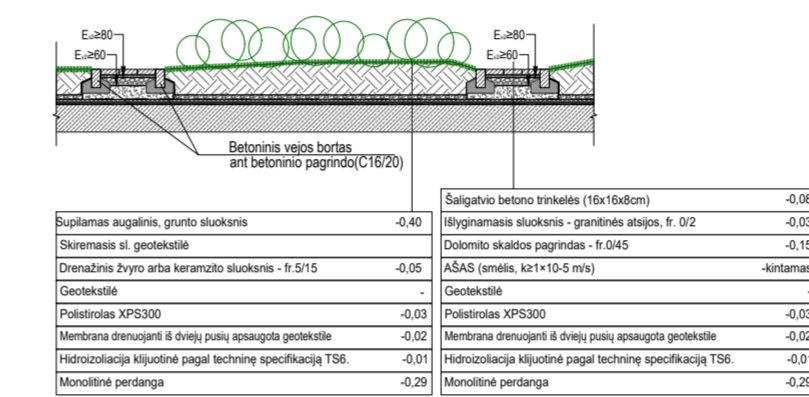

PJŪVIS Ž1

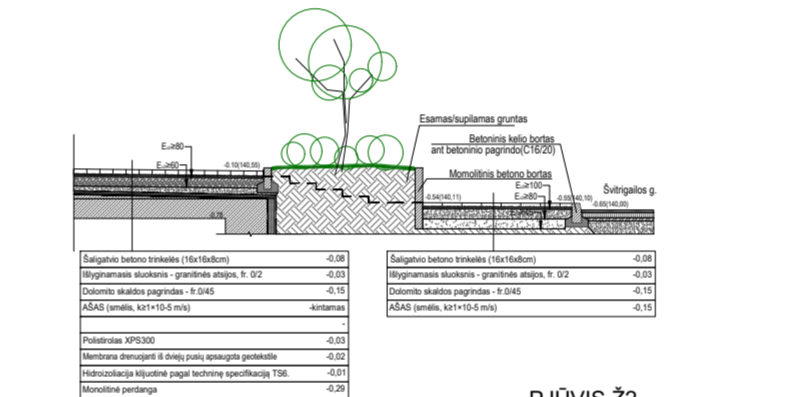

PJŪVIS Ž2

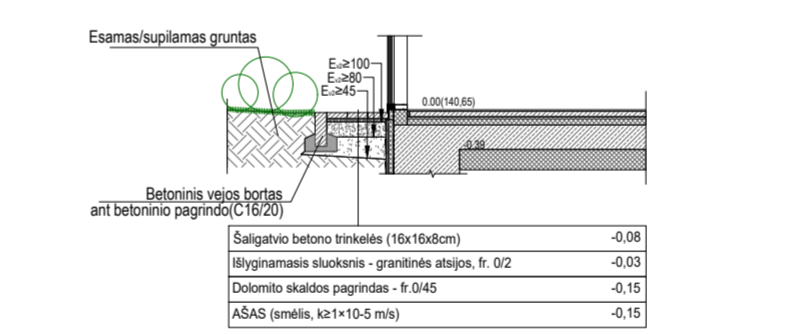

PJŪVIS Ž3

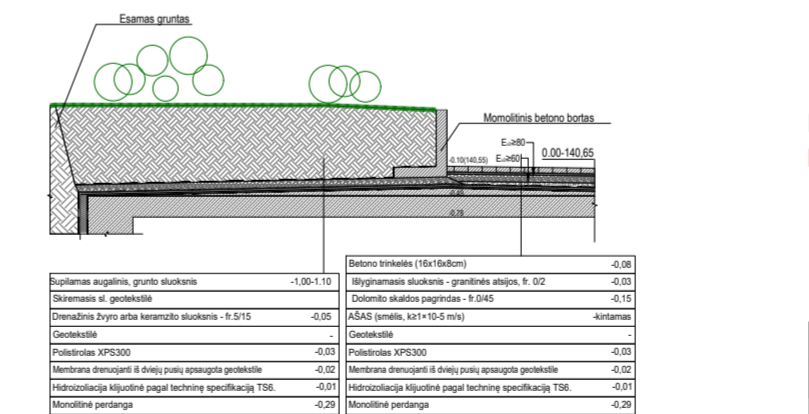

PJŪVIS Ž4

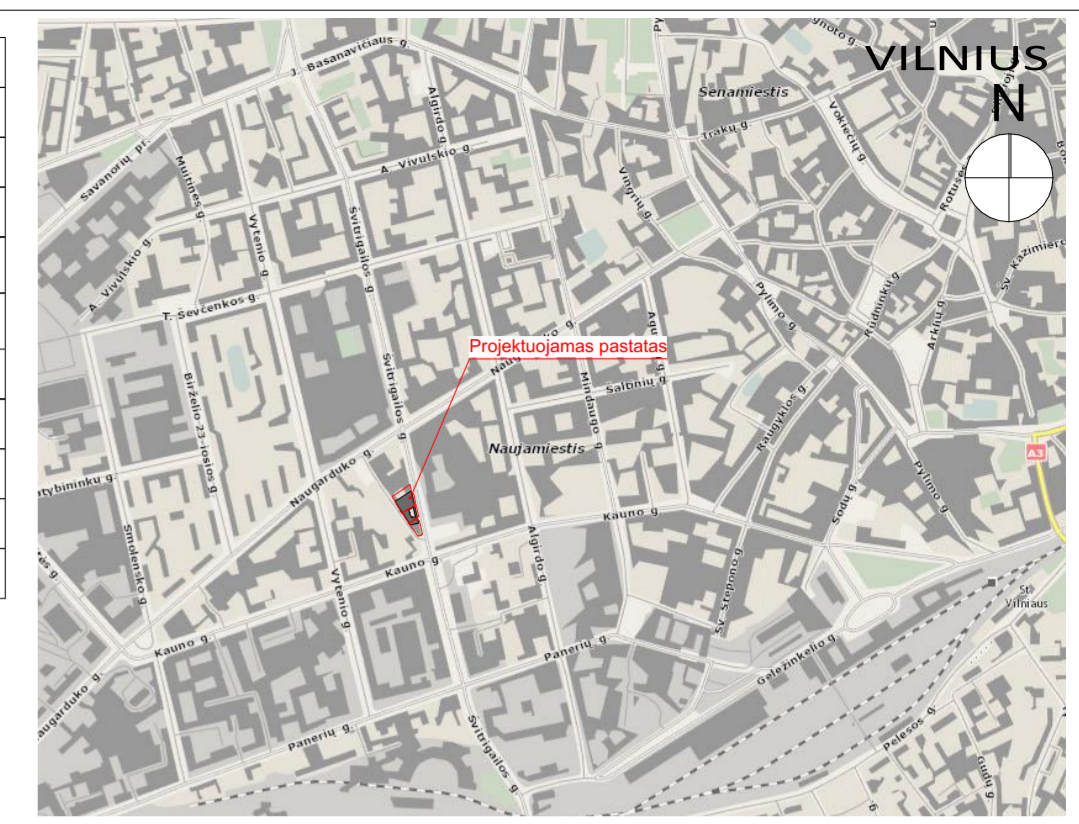

SITUACIJOS SCHEMA

| BENDRIEJI RODIKLIAI | | PASTABOS |
|---|---|------------------------------------|
| Sklypo plotas, Švitrigailos g. 19 Kadastro Nr. 0101/0055:253 | 2714 m ² | |
| Užstatymo plotas | 1674 m ² | |
| Užstatymo tankumas | 62 % | |
| Užstatymo intensyvumas | 3 | |
| Projektuojamas apželdintas sklypo plotas | 11 % | |
| Projektuojamo pastato bendras plotas | 13442 m ² | |
| Projektuojamo pastato antžeminės dalies plotas | 8073 m ² | |
| Projektuojamo pastato požeminės dalies plotas | 5369 m ² | Autosaugykla 5151 m ² |
| Užstatymo aukštumas | 6 | +24.80=165.45 |
| Automobilių stovėjimo vietų skaičius | 185 auto | |
| Automobilių stovėjimo vietų skaičius(požeminė aikštelė) | 179 auto | |
| Automobilių stovėjimo vietų skaičius(antžeminės aikštelės) | 6 auto | |
| Projektuojamas kietųjų dangų neužstatytas pastatais plotas kurį sudaro: | 815m ² | |
| Betono trinkelė danga (sklype) 16x16 juodos spalvos. Skirta lengviesiems automobiliams pravažiuoti ir stovėti | 358m ² | |
| Betono trinkelė danga (sklype) 16x16 juodos spalvos. Skirta pėsčiųjų eismui | 457m ² | |
| Akmenukų danga. Skirta želdynų aptarnavimui | 35m ² | |
| Projektuojamo pastato antžeminės dalies tūris | 39262m ³ | Bendras tūris: 59407m ³ |
| Projektuojamo pastato požeminės dalies tūris | 20145m ³ | |
| EKSPLIKACIJA | | |
| Nr. | PAVADINIMAS | PASTABOS |
| 1 | Projektuojamas Administracinis pastatas | |
| 2 | Pravažiavimas | |
| 3 | Apželdintas skveras | |
| 4 | Generatorius | |
| 5 | Buitinių atliekų konteinerių aikštelė | |
| 6 | Dviračių stovai | |
| 7 | Vėliavų stovai | |

Planuojamame sklype šiuo metu vykdomi statybos darbai pagal 2023-07-26 Nr. LSNS-01-230726-00661. **Papildomų medžių kirtimas laidoje A nenumatomas.**

| + 0.00=140.65 | | 2023.09 | |
|---------------|--|---|---------------------|
| LAIDA | IŠLEIDIMO DATA | LAIDOS STATUSAS, KEITIMO PRIEŽASTIS (JEI TAIKOMA) | |
| Atestato Nr. | | STATINIO PROJEKTO PAVADINIMAS | |
| 5372 | PV N. Podpriatov | Administracinis pastatas Švitrigailos g. 19, Vilniuje, Statybos projektas | |
| A 2040 | ARCH. R. Bimba | STATINIO NUMERIS IR PAVADINIMAS | |
| A 1354 | ARCH. R. Valionis | 21/05/26 - 72 AS ADMINISTRACINIS PASTATAS | |
| | | DOKUMENTO PAVADINIMAS | |
| | | Želdynų planas M1:500 | |
| | | Laida | A |
| LT | STATYTOJAS IR (ARBA) UŽSAKOVAS | 21/05/26 - 72 AS-PP | Brež. nr. Pusl. nr. |
| | UAB „Vilbra“ Švitrigailos g. 13, LT-03228 Vilnius J.k.123507120 | | |

PRELIMINARUS TERITORIJOS ĮVERTINIMAS

Želdynams skirta teritorija yra prie naujai suprojektuoto pastato naujamiestyje, Švitrigailos g. 19,21,23. Parenkant želdinius įvertinta, jog jie turi tiktai užterštam miesto orui. Taip pat išlaikoma bendra gatvės stilistika želdinių atžvilgiu, todėl parenkami želdiniai nesiskiria nuo šalia esančių gatvės želdinių. Didžioji dalis gėlynų yra ant naujai projektuojamos požeminės aikštelės stogo, bei pastato stogo. Įvertinus grunto kiekį, tam tikrose vietose formuojamos kalvelės, sumedėjusiems augalams. Augalai augantys ribotoje erdvėje ir negalintys laisvai plėstis grunte turi būti nuolatos prižiūrimi, nors augalai parinkti kurie puikiai atlaiko sausras, pirmus dvejus metus jiems būtina užtikrinti reikiamą drėgmės kiekį.

NORMATYVINIAI DOKUMENTAI

Lietuvos respublikos želdynų įstatymas. 2007 m. birželio 28 d. Nr. X-1241, Vilnius.

Lietuvos respublikos aplinkos ministro įsakymas dėl medžių ir krūmų veisimo, vejų ir gėlynų įrengimo taisyklių patvirtinimo. 2007 m. gruodžio 29 d. Nr. D1-717, Vilnius

Lietuvos respublikos aplinkos ministro įsakymas dėl sodmenų kokybės reikalavimų patvirtinimo. 2007 m. gruodžio 14 d. Nr. D1-674, Vilnius.

Lietuvos respublikos aplinkos ministro įsakymas dėl želdinių apsaugos, vykdant statybos darbus, taisyklių patvirtinimo. 2010 m. kovo 15 d. Nr. D1-193, Vilnius

Lietuvos respublikos aplinkos ministro įsakymas dėl želdinių atkuriamosios vertės įkainių patvirtinimo. 2008 m. birželio 26 d. įsakymo Nr. D1-343

ESAMŲ MEDŽIŲ KIRTIMAS

Prieš medžių ir krūmų pašalinimą būtina šiuos darbus suderinti su Projektuotoju ir Statytoju. Vadovaujantis (Lietuvos respublikos želdynų įstatymas. 2007 m. birželio 28 d. Nr. X-1241, Vilnius) nuo kovo 15 dienos iki rugpjūčio 1 dienos draudžiama nupjauti ir intensyviai genėti saugotinus medžius dėl juose perinčių paukščių. Medžiai, kurie neatitinka saugotinių medžių kriterijų (ploni medžiai, invazinių rūšių medžiai, medžiai keliantys pavojų ir t.t.) gali būti kertami ištiesus metus.

Į projektuojamo sklypo teritoriją patenka 26 medžiai. Po atlikto medžių vertinimo (žr. priede) sklype nėra geros būklės medžių. 42% sudaro invazinė rūšis (*Acer negundo*), likę vaismedžiai ir (*ulmus glabra*) kuris dėl savo būklės turi būti šalinamas.

Vadovaujantis (Lietuvos respublikos aplinkos ministro įsakymas dėl želdinių atkuriamosios vertės įkainių patvirtinimo. 2008 m. birželio 26 d. įsakymo Nr. D1-343) projekte pateikti želdiniai savo verte kompensuoja norimus šalinti medžius.

Medžiai ir krūmai šalinami kartu su kelmais. Pašalinto kelmo vietoje susidariusi duobė užpilama substratu ir sulyginama su aplinkiniu žemės paviršiumi.

TERITORIJOS PARUOŠIMAS

Teritorija, kur bus sodinami nauji želdiniai paruošiama pašalinant visas statybų metu susidariusias statybines atliekas, pašalinami buvusių medžių kelmai, šakos. Teritorija, kurioje pradedami želdynų darbai nebegali vykti statybos dabai, kuriuos įtakoja tokie veiksniai, kaip grunto reljefo keitimas, grunto slėgimas.

ŽEMĖS DARBAI

Želdynams formuoti naudojamas tik sijotas, švarus gruntas, be statybinių priemaišų, šaknų. Po pirminio mechaninio reljefo formavimo reikia įvertinti ar gruntas nėra per daug suslėgtas (vanduo turi laisvai drenuotis, neužsistovėti paviršiuje, žemę lengva įdirbti su rankiniais įrankiais). Suslėgtą paviršinį grunto sluoksnį būtina išpurenti. Paruošti plotai želdynams užpilami išlengvintu juodžemiu arba priesmėlio žemėmis permaišytomis su kompostu. Mažo pralaidumo (poringumo) gruntas lengvinamas įmaišant keramzito smėlio fr.0-4 ar keramzito žvyro fr. 4-8. Želdinamos zonos formuojamos rankiniu būdu, pašalinant akmenis, piktžoles

ŽELDINIŲ SODINIMAS

Sodinimo darbai atliekami esant teigiamai oro temperatūrai į nepermirksų gruntą. Visi sodmenys privalo atitikti specifikacijose numatytus dydžius, būti nepažeisti mechaniškai, kenkėjų ar ligų. Norint keisti augalų specifikacijas (rūšį, dydį ir pan.), būtina konsultuotis su projektuotoju.

Medžių sodinimas

Medžiams, kurių kamieno apimtis yra 20 cm ir daugiau, kasamos 0,8x0,8x0,8 m duobės. Augalas įstatomas taip, kad kaklelio aukštis būtų 3-5 cm aukščiau projektuojamo paviršiaus aukščio. Augalo duobė užpilama derlingu gruntu permaišytu su kompostine žeme, santykiu 80:20. Medžiai tvirtinami naudojant tris kuolus (pav.1.). Medžių šaknų lygyje įrengiamos laistymo/aeravimo sistemos (gofruota skylėta žarna su atvira ertme virš žemės paviršiaus (pav.2)). Medžiams sodinamiems prie kietų ar birių dangų įrengiama papildoma šaknis stabdanti apsauga. Sodinant medžius rekomenduojame naudoti mikorizinius grybus, siekiant palengvinti didelių medžių prigyjimą.



Pav. 1 Principinė medžių tvirtinimo schema



Pav.2 Principinė aeravimo sistemos schema

Krūmų sodinimas

Krūmams kasamos duobės gylis atitinka šaknų gumulo ar vazono aukštį, plotis kasamas du kartus didesnis už šaknų gumulo ar vazono plotį. Augalas įstatomas taip, kad kaklelio aukštis būtų sulig projektuojamo paviršiaus aukščiu. Augalo duobė užpilama derlingu gruntu permaišytu su kompostine žeme santykiu 80:20. Augalams ant perdangos formuojami kalneliai tik tose vietose, kur tai numatyta reljefo formavimo brėžinyje. Pasodinus, augalai mulčiuojami 5 cm storio mulčio sluoksniu.

Žolinių augalų sodinimas

Sodinimo vietose gruntas supurenamas iki 20-40 cm gylio, išlyginamas, įmaišoma 20% komposto. Apsodintas plotas mulčiuojamas 5 cm storio, mulčio sluoksniu. Mulčias parenkamas sijotas lapuočių medžių

Vejos įrengimas

Numatomuose vejos plotuose gruntas supurenamas iki 10 cm gylio, išlyginamas, iš jo pašalinami akmenys ir grumštai. Į paruoštą dirvožemį įterpiamos vejos sėklos, užžeriamos gruntu, paviršius voluojamas. Svarbu užtikrinti tolygų sėklų paskirstymą visame plote. Sėjai geriausia naudoti specialius normavimo įrenginius. Pasėtą veją laistyti kol sėklos sudrėgės ir pakankamai įsišaknys.

TIPINĖ PRIEŽIŪRA

Medžiai, krūmai



Naujai pasodinti augalai turi gauti pakankamai vandens, kad gerai prigytų. Pasodinti krūmai genimi sektoriais, tos pačios rūšies krūmai genimi taip, kad suaugtų į bendrą masyvą. Medžius kasmet genėti pagal poreikį, norint pakelti lają, esant nudžiūvusiomis šakoms.

Gėlynų plotai

Daugiamečių augalų plotai turi būti pastoviai laistomi bei ravimi, kad gerai prigytų. Nužydėjusių augalų žiedynai karpomi. Žoliniai augalai, kurie išlaiko dekoratyvumą žiemos metu paliekami ir nukerpami tik pavasarį, o visi dekoratyvumą praradę augalai kerpami rudens gale. Vienmečiai augalai kerpami, kai pilnai subrandina sėklas, subrandintos sėklos išbarstomos toje zonoje, kur augo augalai.

Veja

Kol veja sudygs reikia užtikrinti pastovų vejos drėkinimą. Rangovas atsako už automatizuotos laistymo sistemos suregulavimą, kad užtikrinti kokybišką laistymą. Pirmas pjovimas po sudygimo atliekamas, kai veja pasiekia 8-10 cm aukštį. Pjaunant žolę nepatartina ją trumpinti daugiau kaip vien trečiąja jos aukščio. Vejos tręšimas atliekamas ne mažiau, kaip du kartus, gegužės pradžioje ir rugsėjo pradžioje. Kovoti su piktžolėmis galima naudojant tikslinio veikimo herbicidus arba ravint. (Naudojant agrochemines medžiagas būtina vadovautis gamintojo instrukcijomis ir laikytis saugumo reikalavimų).

| | | | | |
|--------------|---|---|---|--|
| A | 2023-08 | | | |
| LAIDA | IŠLEIDIMO DATA | LAIDOS STATUSAS, KEITIMO PRIEŽASTIS (JEI TAIKOMA) | | |
| Atestato Nr. |  ARCHITEKTŪROS KURYBINĖ GRUPE |  Laura Kazturaitė +370 695 87569 www.gamtoje.eu Laura@gamtoje.eu | STATINIO PROJEKTO PAVADINIMAS Administracinis pastatas Švitrigailos g. 19, 21, 23, Vilnius statybos projektas | |
| 5372 | PV | N. Podpriatov | 2023-08 | |
| A 2040 | PDV | R. Bimba | 2023-08 | STATINIO NUMERIS IR PAVADINIMAS 21/05/26 - 72 AS ADMINISTRACINIS PASTATAS |
| A1354 | ARCH. | R. Valionis | 2023-08 | |
| | | | | DOKUMENTO PAVADINIMAS Apželdinimo dalis Aiškinamasis raštas |
| | | | | Laida A |
| LT | STATYTOJAS IR (ARBA) UŽSAKOVAS UAB „Vilbra“ Švitruigailos g. 13, LT-03228 Vilnius Į.k.123507120 | | | DOKUMENTO ŽYMUO 21/05/26 - 72 AS-PP |
| | | | | Lapas Lapų |

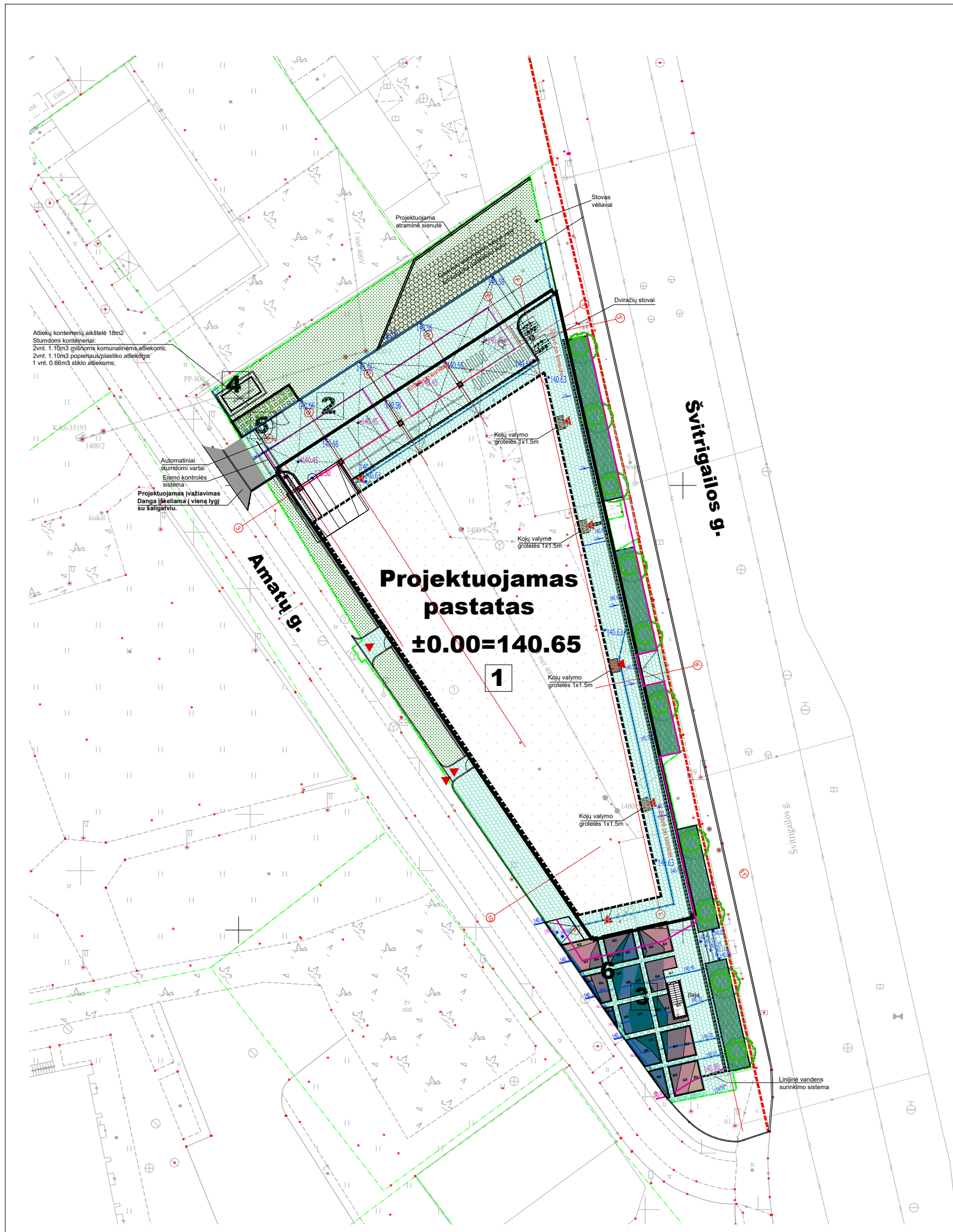

| ŽELDINIAI | | | | |
|-------------------------------|-------|---|---|---------|
| Medžiai | | | | |
| | Liet. | Klevas trakinis 'Elsrijk' | 4x tr. 25 - 30 cm, SG, ST, H 5m | 10 vnt |
| | Lot. | <i>Acer campestre</i> 'Elsrijk' | | |
| Krūmų masyvai | | | | |
| | Liet. | Lanksva beržalapė | H 0,6 - 0,8 m C3/C5 Sodinama 4 vnt/m2 | 352 vnt |
| | Lot. | <i>Spiraea betulifolia</i> | | |
| Pavieniai krūmai | | | | |
| | Liet. | Stefanandra karpytalapė | C7,5/C10 | 21 vnt |
| | Lot. | <i>Stephanandra incisa</i> 'Crispa' | | |
| | Liet. | Lanksvūnė šermukšnialapė | H 0,8 - 1 m C7,5/C10 | 20 vnt |
| | Lot. | <i>Sorbaria sorbifolia</i> 'Sem' | | |
| | Liet. | Lanksva pilkoji 'Grefsheim' | H 0,8 - 1 m C7,5/C10 | 20 vnt |
| | Lot. | <i>Spiraea x cinerea</i> 'Grefsheim' | | |
| Daugiamečiai žoliniai augalai | | | | |
| | G1 | Daugiametės gėlės Sodinamos vazonuose | C1/C2 Sodinama 6vnt/m2 | 25 m2 |
| | G2 | Žemi smilginiai augalai su svogūninėmis gėlėmis | P9/C1 Sodinama 7vnt/m2 | 11 m2 |
| | G3 | Vidutinio aukščio daugiametės gėlės | P9/C1 Sodinama 7vnt/m2 | 25 m2 |
| | G4 | Vidutinio aukščio smilginiai augalai su svogūninėmis ir vietinės kilmės gėlėmis | P9/C1 Sodinama 6vnt/m2 | 31 m2 |
| | G5 | Aukšti smilginiai augalai su vietinės kilmės gėlėmis | P9/C1 Sodinama 5vnt/m2 | 17 m2 |
| | G6 | Aukšti vietinės kilmės augalai | P9/C1 Sodinama 5vnt/m2 | 13 m2 |

| | | | | |
|--------------|--|---|---|---|
| A | 2023-08 | | | |
| LAIDA | IŠLEIDIMO DATA | LAIDOS STATUSAS, KEITIMO PRIEŽASTIS (JEI TAIKOMA) | | |
| Atestato Nr. | | | Laura Kazuraitė +370 695 87569 www.gamtoje.eu Laura@gamtoje.eu | STATINIO PROJEKTO PAVADINIMAS Administracinis pastatas Švitrigailos g. 19, 21, 23, Vilnius statybos projektas |
| | 5372 | PV | N. Podpriatov | 2023-08 |
| A 2040 | PDV | R. Bimba | | 2023-08 |
| A1354 | ARCH. | R. Valionis | | 2023-08 |
| | | | | STATINIO NUMERIS IR PAVADINIMAS 21/05/26 - 72 AS ADMINISTRACINIS PASTATAS |
| | | | | DOKUMENTO PAVADINIMAS Apželdinimo dalis Sklypo apželdinimo schema |
| | | | | Laida A |
| LT | STATYTOJAS IR (ARBA) UŽSAKOVAS UAB „Vilbra“ Švitrigailos g. 13, LT-03228 Vilnius Į.k.123507120 | | DOKUMENTO ŽYMUO 21/05/26 - 72 AS-PP | |
| | | | | Lapas Lapų |

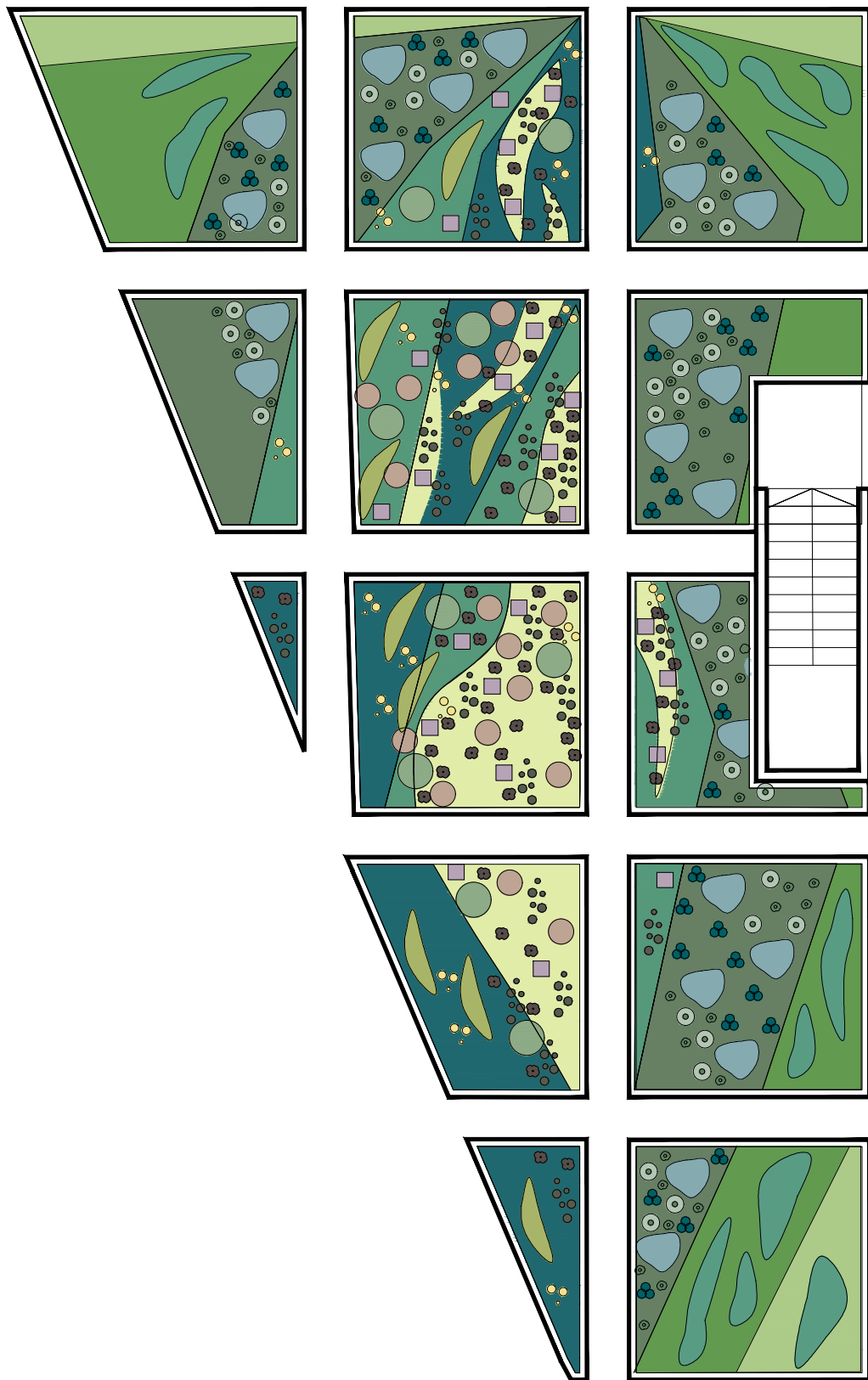

SMILGINIAI AUGALAI

| | | | | | |
|--|------------------|--|----|---------|--|
| | Liet. Lot. Liet. | Eraičinas 'Sunrise' | | | |
| | Liet. Lot. Liet. | <i>Festuca 'Sunrise'</i> | C1 | 70 vnt | |
| | Liet. Lot. Liet. | Mėlitas rudeninis | | | |
| | Liet. Lot. Liet. | <i>Sesleria autumnalis</i> | C1 | 144 vnt | |
| | Liet. Lot. Liet. | Graikštusis striepsnėnis | | | |
| | Liet. Lot. Liet. | <i>Bouteloua gracilis</i> | C1 | 192 vnt | |
| | Liet. Lot. Liet. | Kupstinis barzdūnas 'Blue Heaven' | | | |
| | Liet. Lot. Liet. | <i>Schizachyrium scoparium 'Blue Heaven'</i> | C2 | 84 vnt | |
| | Liet. Lot. Liet. | Soruolė 'Fairy tails' | | | |
| | Liet. Lot. Liet. | <i>Pennisetum orientale 'Fairy tails'</i> | C2 | 70 vnt | |

VIENMETĖS, DVIMETĖS, SAVAIME UŽSISĖJANČIOS GĖLĖS

| | | | | | |
|--|------------------|--|----|--------|--|
| | Liet. Lot. Liet. | Didysis amis arba paprastoji morka | | | |
| | Liet. Lot. Liet. | <i>Ammi majus / Daucus carota</i> | C1 | 68 vnt | |
| | Liet. Lot. Liet. | Pankolis paprastasis 'Purpurascens' | | | |
| | Liet. Lot. Liet. | <i>Foeniculum vulgare 'Purpurascens'</i> | C2 | 30 vnt | |
| | Liet. Lot. Liet. | Kalendra blakinė | | | |
| | Liet. Lot. Liet. | <i>Coriandrum sativum</i> | C1 | 38 vnt | |



SVOGŪNINĖS GĖLĖS

| | | | | | |
|--|------------------|--------------------------------------|------------|---------|--|
| | Liet. Lot. Liet. | Vilkdalgis tinklinis | | | |
| | Liet. Lot. Liet. | <i>Iris reticulata</i> | Svogūnėlis | 600 vnt | |
| | Liet. Lot. Liet. | Baltoji snieguolė | | | |
| | Liet. Lot. Liet. | <i>Galanthus nivalis</i> | Svogūnėlis | 600 vnt | |
| | Liet. Lot. Liet. | Dekoratyviniis česnakas | | | |
| | Liet. Lot. Liet. | <i>Allium multibulbosum 'Nigrum'</i> | Svogūnėlis | 300 vnt | |
| | Liet. Lot. Liet. | Dekoratyviniis česnakas | | | |
| | Liet. Lot. Liet. | <i>Allium Atropurpureum</i> | Svogūnėlis | 200 vnt | |

DAUGIAMETĖS GĖLĖS

| | | | | | |
|--|------------------|--|----|---------|--|
| | Liet. Lot. Liet. | Erikinis astras 'Pink Cloud' | | | |
| | Liet. Lot. Liet. | <i>Aster ericoides 'Pink Cloud'</i> | | | |
| | Liet. Lot. Liet. | Pievinė miegalė | | | |
| | Liet. Lot. Liet. | <i>Succisa pratensis</i> | C1 | 51 vnt | |
| | Liet. Lot. Liet. | Verbena strėlialapė 'Rosea' | | | |
| | Liet. Lot. Liet. | <i>Verbena hastata 'Rosea'</i> | C1 | 36 vnt | |
| | Liet. Lot. Liet. | Veronikūnas sibirinis | | | |
| | Liet. Lot. Liet. | <i>Veronicastrum sibiricum</i> | C1 | 23 vnt | |
| | Liet. Lot. Liet. | Zunda jukalapė | | | |
| | Liet. Lot. Liet. | <i>Eryngium yuccifolium</i> | C2 | 57 vnt | |
| | Liet. Lot. Liet. | Rausvažiedė ežiūolė 'White Swan' | | | |
| | Liet. Lot. Liet. | <i>Echinacea purpurea 'White Swan'</i> | C2 | 74 vnt | |
| | Liet. Lot. Liet. | Šalavijas kvapnūsiai 'Vatican white' | | | |
| | Liet. Lot. Liet. | <i>Salvia sclarea 'Vatican white'</i> | C1 | 69 vnt | |
| | Liet. Lot. Liet. | Karpažolė siauralapė | | | |
| | Liet. Lot. Liet. | <i>Euphorbia cyparissias</i> | C1 | 120 vnt | |
| | Liet. Lot. Liet. | Tikrasis lipikas | | | |
| | Liet. Lot. Liet. | <i>Galium verum</i> | C1 | 33 vnt | |
| | Liet. Lot. Liet. | Rudbekija 'Green Wizard' | | | |
| | Liet. Lot. Liet. | <i>Rudbeckia occidentalis 'Green Wizard'</i> | C2 | 52 vnt | |



| | | | |
|--------------|--|--|---|
| A | 2023-08 | | |
| LAIDA | IŠLEIDIMO DATA | LAIDOS STATUSAS, KEITIMO PRIEŽASTIS (JEI TAIKOMA) | |
| Atestato Nr. |  ARCHITEKTŪROS KURBINĖ GRUPĖ |  Laura Kazutaitė +370 695 87569 www.gamtoje.eu Laura@gamtoje.eu | STATINIO PROJEKTO PAVADINIMAS Administracinis pastatas Švitrigailos g. 19, 21, 23, Vilnius statybos projektas |
| 5372 | PV | N. Podpriatov | 2023-08 |
| A 2040 | PDV | R. Bimba | 2023-08 |
| A1354 | ARCH. | R. Valionis | 2023-08 |
| | | | |
| | | | |
| | | | |
| | | | |
| | | | |
| LT | STATYTOJAS IR (ARBA) UŽSAKOVAS UAB „Vilbra“ Švitrigailos g. 13, LT-03228 Vilnius Į.k.123507120 | | DOKUMENTO ŽYMUO 21/05/26 - 72 AS-PP |
| | | | Laida A |
| | | | Lapas Lapų |

EKSPLIKACIJA

Projektuojamos kalvelės iziogspsė

ŽELDINIAI

Medžiai

| | | | | |
|--|------|----------------------------|----------------------|-------|
| | Lot. | Grauzelinė gudobelė | 3x tr., SG H 2,5-3 m | 4 vnt |
| | Lot. | <i>Crataegus laevigata</i> | Daugiakamienė | |

Krūmai

| | | | | |
|--|------|--|-------------------------|--------|
| | Lot. | Sedula raudonoji 'Midwinter Fire' | H 0,8 - 1 m C7,5/C10 | 34 vnt |
| | Lot. | <i>Cornus sanguinea</i> 'Midwinter Fire' | | |

Vijokliai

| | | | | |
|--|------|---------------------|---------------|--------|
| | Lot. | Gebenė lipikė () | Daugiakamienė | 24 vnt |
| | Lot. | <i>Hedera helix</i> | | |

Daugiamečiai žoliniai augalai

| | | | |
|----|---------------------------------|---------------------------|--------|
| G1 | Daugiametės gėlės | P9/C1 Sodinama 7vnt/m2 | 150 m2 |
| G2 | Smilginiai augalai | C1 Sodinama 6vnt/m2 | 123 m2 |
| G3 | Kiliminiai daugiamečiai augalai | P9 Sodinama 7vnt/m2 | 36 m2 |

Medžiagos

| | | |
|--|---------------------------|--------|
| | Metalinis bortas | 210 m |
| | Nukreipiamasis šviestuvai | 8 vnt |
| | Stulpelinis šviestuvai | 24 vnt |

Želdyno pjūvis

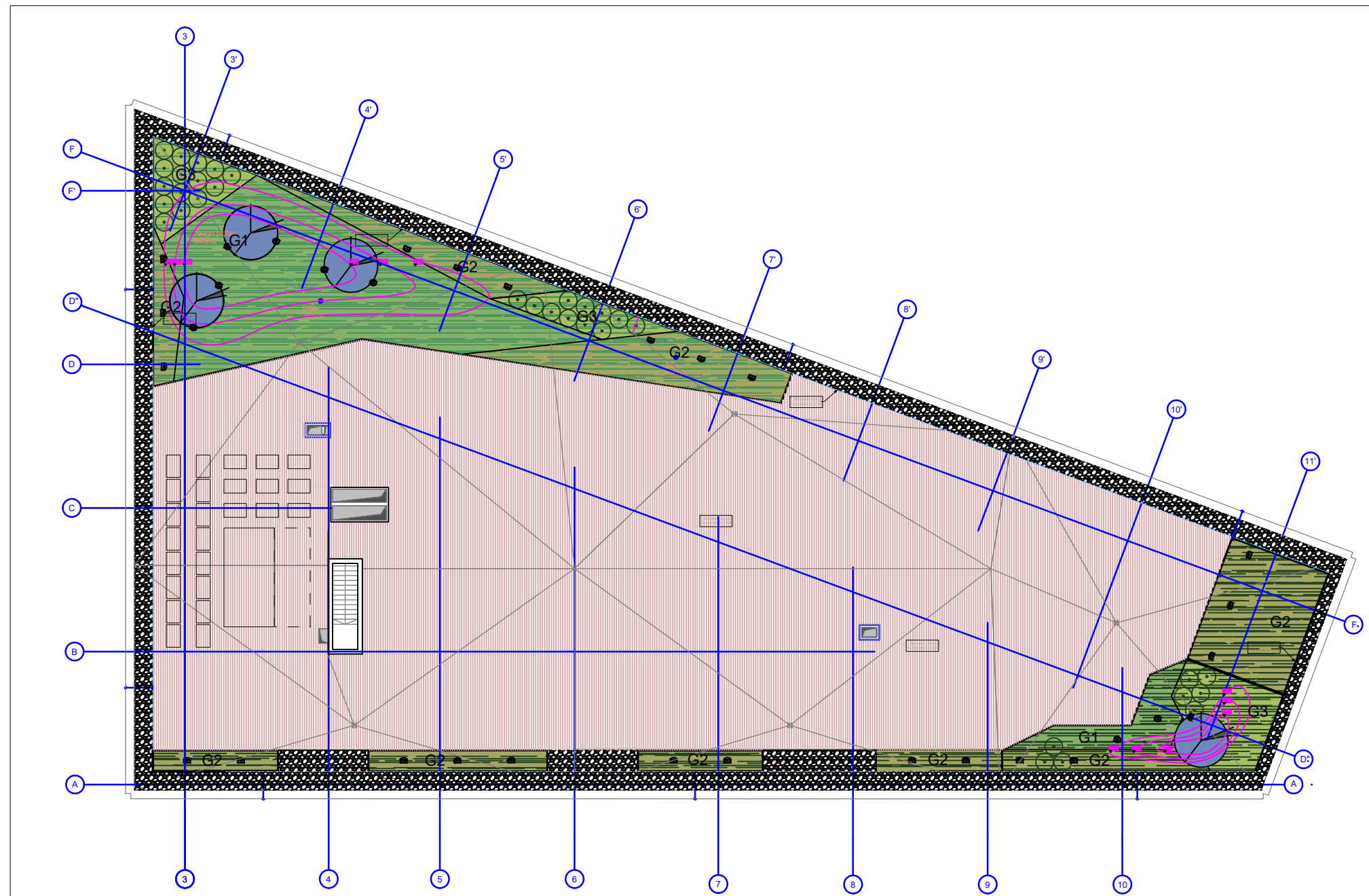
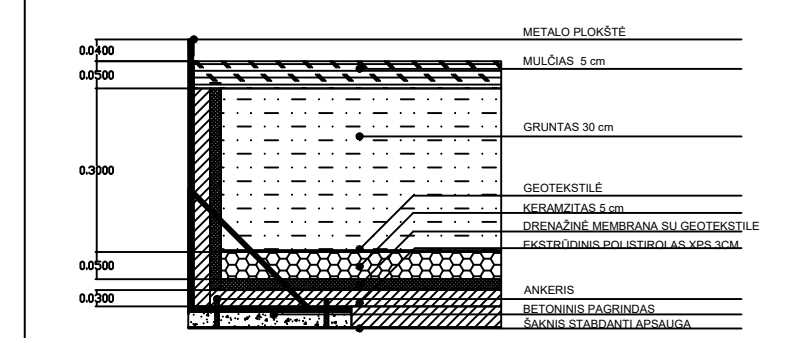

| | | | |
|--------------------------------|---|---|---|
| A | 2023-08 | LAIDOS STATUSAS, KEITIMO PRIEŽASTIS (JEI TAIKOMA) | |
| LAIDA | IŠLEIDIMO DATA | | |
| Atestato Nr. | | | STATINIO PROJEKTO PAVADINIMAS |
| 5372 | PV | N. Podpriatov | 2023-08 |
| A 2040 | PDV | R. Bimba | 2023-08 |
| A1354 | ARCH. | R. Valionis | 2023-08 |
| | | | STATINIO NUMERIS IR PAVADINIMAS |
| | | | 21/05/26 - 72 AS ADMINISTRACINIS PASTATAS |
| | | | DOKUMENTO PAVADINIMAS |
| | | | Apželdinimo dalis |
| | | | Stogo terasos apželdinimo schema |
| | | | Laida |
| | | | A |
| | | | DOKUMENTO ŽYMUO |
| | | | 21/05/26 - 72 AS-PP |
| STATYTOJAS IR (ARBA) UŽSAKOVAS | | DOKUMENTO ŽYMUO | |
| LT | UAB „Vilbra“ Švitruigailos g. 13, LT-03228 Vilnius Į.k.123507120 | | |
| | | Lapas | Lapų |

VAZONAS A

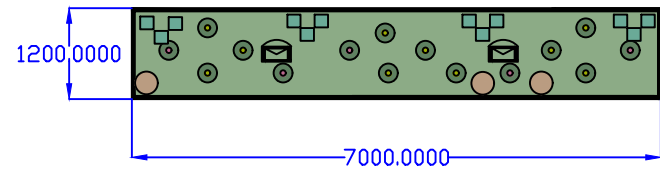

VAZONAS B

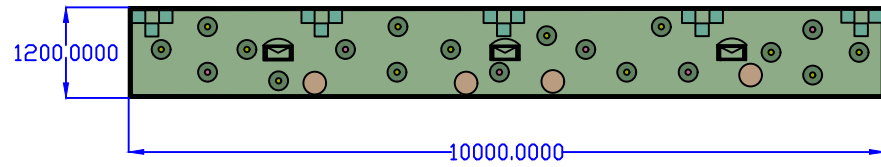

VAZONAS C

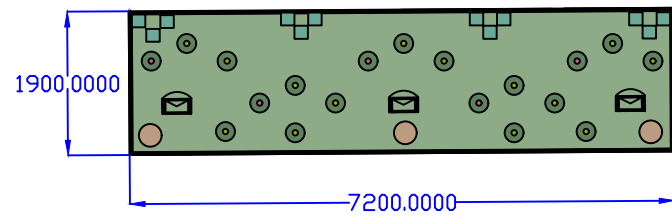

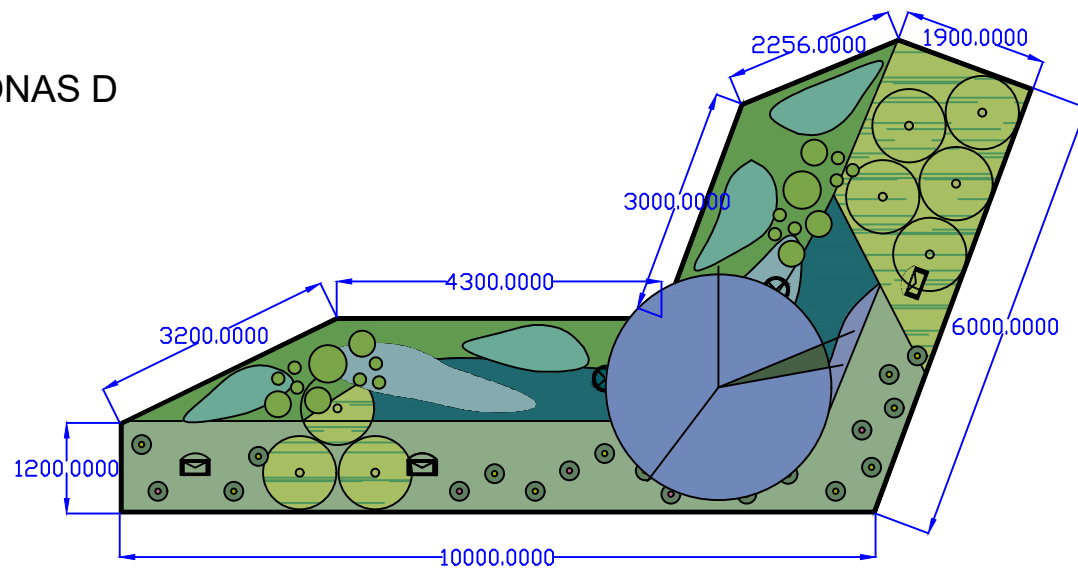

VAZONAS D



| VAZONAS A | | | | VAZONAS C | | | |
|---------------------------|---|------------|--------|---------------------------|---|----------------------|--------|
| SMILGINIAI AUGALAI | | | | SMILGINIAI AUGALAI | | | |
| | Lendrinas smailiažiedis 'Waldenbuch' | C1 | 35 vnt | | Lendrinas smailiažiedis 'Waldenbuch' | C1 | 56 vnt |
| | Calamagrostis x acutiflora 'Waldenbuch' | | | | Calamagrostis x acutiflora 'Waldenbuch' | | |
| DAUGIAMETĖS GĖLĖS | | | | DAUGIAMETĖS GĖLĖS | | | |
| | Karpažolė siauralapė | C1 | 12 vnt | | Karpažolė siauralapė | C1 | 12 vnt |
| | Euphorbia cyparissias | | | | Euphorbia cyparissias | | |
| | Ežiulė keistoji | C1 | 10 vnt | | Ežiulė keistoji | C1 | 14 vnt |
| | Echinacea paradoxa | | | | Echinacea paradoxa | | |
| | Ežiulė blyškioji | C1 | 5 vnt | | Ežiulė blyškioji | C1 | 5 vnt |
| | Echinacea pallida | | | | Echinacea pallida | | |
| | Valerijonas vaistinis | C1 | 3 vnt | | Valerijonas vaistinis | C1 | 3 vnt |
| | Valeriana officinalis | | | | Valeriana officinalis | | |
| SVOGŪNINĖS GĖLĖS | | | | SVOGŪNINĖS GĖLĖS | | | |
| | Vilkdalgis tinklinis | svogūnėlis | 60 vnt | | Vilkdalgis tinklinis | svogūnėlis | 75 vnt |
| | Iris reticulata | | | | Iris reticulata | | |
| | Baltoji snieguolė | svogūnėlis | 60 vnt | | Baltoji snieguolė | svogūnėlis | 75 vnt |
| | Galanthus nivalis | | | | Galanthus nivalis | | |
| | Dekoratyviniis česnakas | svogūnėlis | 40 vnt | | Dekoratyviniis česnakas | svogūnėlis | 55 vnt |
| | Allium obliquum | | | | Allium obliquum | | |
| VAZONAS B | | | | VAZONAS D | | | |
| SMILGINIAI AUGALAI | | | | MEDŽIAI/KRŪMAI | | | |
| | Lendrinas smailiažiedis 'Waldenbuch' | C1 | 49 vnt | | Grauzelinė gudobelė | 3x tr., SG H 2,5-3 m | 1 vnt |
| | Calamagrostis x acutiflora 'Waldenbuch' | | | | Crataegus laevigata | Daugiakamienė | |
| DAUGIAMETĖS GĖLĖS | | | | SMILGINIAI AUGALAI | | | |
| | Karpažolė siauralapė | C1 | 15 vnt | | Lendrinas smailiažiedis 'Waldenbuch' | C1 | 48 vnt |
| | Euphorbia cyparissias | | | | Calamagrostis x acutiflora 'Waldenbuch' | | |
| | Ežiulė keistoji | C1 | 13 vnt | | Mėltas rudėninis | C1 | 48 vnt |
| | Echinacea paradoxa | | | | Sesleria autumnalis | | |
| | Ežiulė blyškioji | C1 | 6 vnt | | Kupstinis barzdėnas 'Prairie Blues' | C1 | 24 vnt |
| | Echinacea pallida | | | | Schizachyrium scoparium 'Prairie Blues' | | |
| | Valerijonas vaistinis | C1 | 4 vnt | | | | |
| | Valeriana officinalis | | | | | | |
| SVOGŪNINĖS GĖLĖS | | | | DAUGIAMETĖS GĖLĖS | | | |
| | Vilkdalgis tinklinis | svogūnėlis | 75 vnt | | Karpažolė siauralapė | C1 | 12 vnt |
| | Iris reticulata | | | | Euphorbia cyparissias | | |
| | Baltoji snieguolė | svogūnėlis | 75 vnt | | Ežiulė keistoji | C1 | 15 vnt |
| | Galanthus nivalis | | | | Echinacea paradoxa | | |
| | Dekoratyviniis česnakas | svogūnėlis | 50 vnt | | Ežiulė blyškioji | C1 | 5 vnt |
| | Allium obliquum | | | | Echinacea pallida | | |
| | | | | | Dirktas 'Blue Ice' | C1 | 17 vnt |
| | | | | | Amsonia 'Blue Ice' | | |
| | | | | | Vaistinė girmetė 'Blue Cloud' | C1 | 35 vnt |
| | | | | | Calamintha nepeta 'Blue Cloud' | | |
| | | | | | Melėsas 'Little Spire' | C1 | 9 vnt |
| | | | | | Perovskia 'Little Spire' | | |
| | | | | | Kalninis šėžiurktėsis | C1 | 63vnt |
| | | | | | Paxistima canbyi | | |
| SVOGŪNINĖS GĖLĖS | | | | SVOGŪNINĖS GĖLĖS | | | |
| | Vilkdalgis tinklinis | svogūnėlis | 90 vnt | | Vilkdalgis tinklinis | svogūnėlis | 90 vnt |
| | Iris reticulata | | | | Iris reticulata | | |
| | Baltoji snieguolė | svogūnėlis | 90 vnt | | Baltoji snieguolė | svogūnėlis | 90 vnt |
| | Galanthus nivalis | | | | Galanthus nivalis | | |
| | Dekoratyviniis česnakas | svogūnėlis | 80 vnt | | Dekoratyviniis česnakas | svogūnėlis | 80 vnt |
| | Allium obliquum | | | | Allium obliquum | | |

PASTABA: Vilkdalgiai ir snieguolės sodinami netaisyklingomis grupėmis po 15 vnt. Dekoratyviniai česnakai sodinami per visą vazono plotą.

| | | | | |
|--------------|---|--|---|-------------------|
| A | 2023-08 | | | |
| LAIDA | IŠLEIDIMO DATA | LAIDOS STATUSAS, KEITIMO PRIEŽASTIS (JEI TAIKOMA) | | |
| Atestato Nr. |  ARCHITEKTŪROS KURYBINĖ GRUPĖ |  Laura Kazuraitytė +370 695 87569 www.gamtoje.eu Laura@gamtoje.eu | STATINIO PROJEKTO PAVADINIMAS Administracinis pastatas Švitrigailos g. 19, 21, 23, Vilnius statybos projektas | |
| 5372 | PV | N. Podpriatov | 2023-08 | |
| A 2040 | PDV | R. Bimba | 2023-08 | |
| A1354 | ARCH. | R. Valionis | 2023-08 | |
| | | | STATINIO NUMERIS IR PAVADINIMAS 21/05/26 - 72 AS ADMINISTRACINIS PASTATAS | |
| | | | DOKUMENTO PAVADINIMAS Apželdinimo dalis Vazonų A;B;C;D; apželdinimo detalizacija | Laida A |
| LT | STATYTOJAS IR (ARBA) UŽSAKOVAS UAB „Vilbra“ Švitrigailos g. 13, LT-03228 Vilnius Į.k.123507120 | | DOKUMENTO ŽYMUO 21/05/26 - 72 AS-PP | |
| | | | Lapas | Lapų |

VAZONAS E

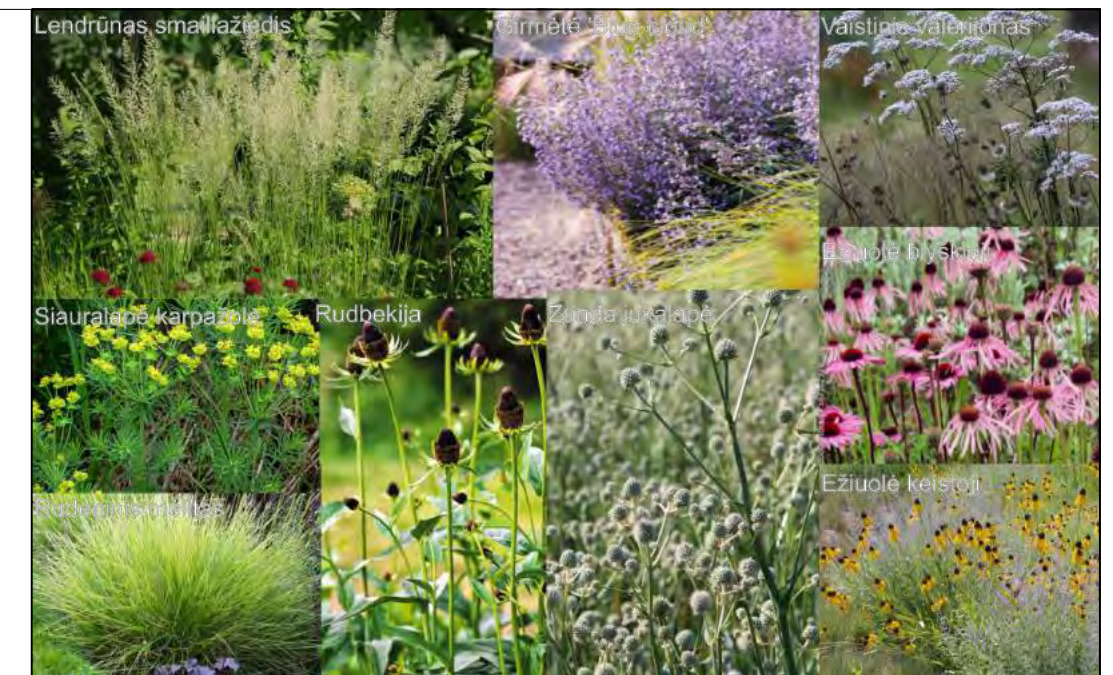
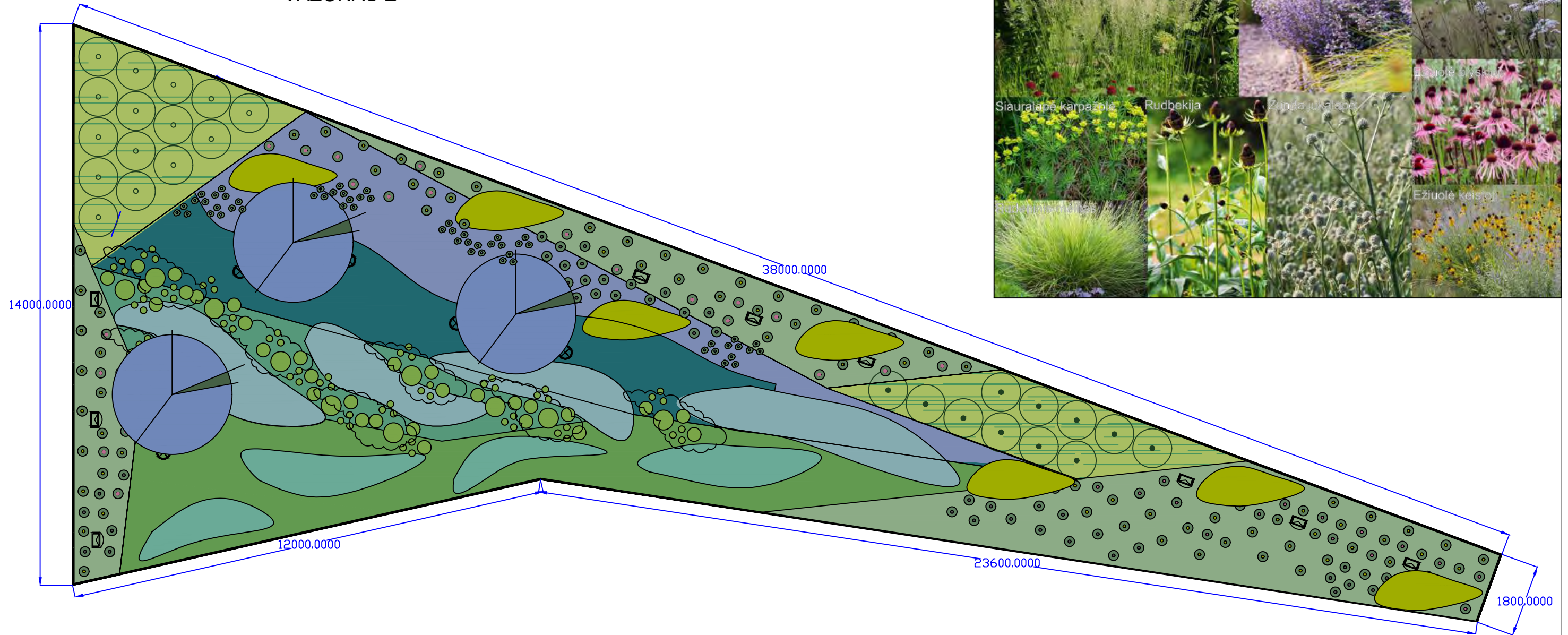

| VAZONAS E | | | |
|--|---|------------------------------------|---------|
| MEDŽIAI/KRŪMAI | | DAUGIAMETĖS GĖLĖS | |
| | Liet. Grauzelinė gudobelė | 3x tr., SG H 2,5-3 m Daugiakamienė | 3 vnt |
| | Lot. <i>Crataegus laevigata</i> | | |
| | Liet. Sedula raudonoji 'Midwinter Fire' | H 0,8-1 m C7,5/C10 | 26 vnt |
| | Lot. <i>Cornus sanguinea</i> 'Midwinter Fire' | | |
| SMILGINIAI AUGALAI | | SVOGŪNINĖS GĖLĖS | |
| | Liet. Lendrūnas smailiažiedis 'Waldenbuch' | C1 | 220 vnt |
| | Lot. <i>Calamagrostis x acutiflora</i> 'Waldenbuch' | | |
| | Liet. Mėlitas rudeninis | C1 | 120 vnt |
| | Lot. <i>Sesleria autumnalis</i> | | |
| | Liet. Kupstinis barzdūnas 'Prairie Blues' | C1 | 155 vnt |
| | Lot. <i>Schizachyrium scoparium</i> 'Prairie Blues' | | |
| | Liet. Karpazolė siauralapė | C1 | 98 vnt |
| | Lot. <i>Euphorbia cyparissias</i> | | |
| | Liet. Ežiuiolė keistoji | C1 | 80 vnt |
| | Lot. <i>Echinacea paradoxa</i> | | |
| | Liet. Ežiuiolė blyškioji | C1 | 30 vnt |
| | Lot. <i>Echinacea pallida</i> | | |
| | Liet. Melėsas 'Little Spire' | C1 | 80 vnt |
| | Lot. <i>Perovskia</i> 'Little Spire' | | |
| | Liet. Zunda jukalapė | C1 | 54 vnt |
| | Lot. <i>Eryngium yuccifolium</i> | | |
| | Liet. Rudbekija 'Green Wizard' | C1 | 43 vnt |
| | Lot. <i>Rudbeckia occidentalis</i> 'Green Wizard' | | |
| | Liet. Vingiorškstinė kraujažolė | C1 | 48 vnt |
| | Lot. <i>Achillea Filipendulina</i> | | |
| | Liet. Dirktas 'Blue Ice' | C1 | 110 vnt |
| | Lot. <i>Amsonia</i> 'Blue Ice' | | |
| | Liet. Vaistinė girmetė 'Blue Cloud' | C1 | 110 vnt |
| | Lot. <i>Calamintha nepeta</i> 'Blue Cloud' | | |
| | Liet. Kalninis šilžiurkštis | C1 | 210vnt |
| | Lot. <i>Paxistima canbyi</i> | | |
| | Liet. Vilkdalgis tinklinis | svogūnėlis | 330 vnt |
| | Lot. <i>Iris reticulata</i> | | |
| | Liet. Baltoji snieguolė | svogūnėlis | 330 vnt |
| | Lot. <i>Galanthus nivalis</i> | | |
| | Liet. Dekoratyvinis česnakas | svogūnėlis | 220 vnt |
| | Lot. <i>Allium obliquum</i> | | |
| PASTABA: Vilkdalgiai ir snieguolės sodinami netaisyklingomis grupėmis po 30 vnt. Dekoratyviniai česnakai sodinami per visą vazono plotą. | | | |



| | | | |
|---|--------------------------------|--|---------------------------------|
| A | 2023-08 | LAIIDOS STATUSAS, KEITIMO PRIEŽASTIS (JEI TAIKOMA) | |
| LAIDA | IŠLEIDIMO DATA | LAIIDOS STATUSAS, KEITIMO PRIEŽASTIS (JEI TAIKOMA) | |
| Atestato Nr. | | | STATINIO PROJEKTO PAVADINIMAS |
| 5372 | PV | N. Podpriatov | 2023-08 |
| A 2040 | PDV | R. Bimba | 2023-08 |
| A1354 | ARCH. | R. Valionis | 2023-08 |
| Administracinis pastatas Švitrigailos g. 19, 21, 23, Vilnius statybos projektas | | | STATINIO NUMERIS IR PAVADINIMAS |
| 21/05/26 - 72 AS | | | ADMINISTRACINIS PASTATAS |
| DOKUMENTO PAVADINIMAS | | | Laida |
| Apželdinimo dalis | | | A |
| Vazono E apželdinimo detalizacija | | | Lapas |
| Lapų | | | |
| LT | STATYTOJAS IR (ARBA) UŽSAKOVAS | | DOKUMENTO ŽYMUO |
| UAB „Vilbra“ Švitrigailos g. 13, LT-03228 Vilnius | | 21/05/26 - 72 AS-PP | |
| J.k.123507120 | | | |

PROJEKTUOJAMŲ ŽELDINIŲ KIEKIAI

| MEDŽIAI | | | | |
|---------------------------|---------------------------------------|--|---------------------------------|------------|
| Žymuo | Lietuviškas pavadinimas | Lotyniškas pavadinimas | Techninės specifikacijos | Kiekis VNT |
| M1 | Klevas trakinis, 'Elsrijk' | <i>Acer campestre</i> 'Elsrijk' | 4x tr. 25 - 30 cm, SG, ST, H 5m | 11 |
| KRŪMAI SODINAMI MASYVUOSE | | | | |
| K1 | Lanksva beržalapė | <i>Spiraea betulifolia</i> | H 60-80 cm C5/C7,5 | 352 |
| KRŪMAI SODINAMI VAZONUOSE | | | | |
| K2 | Karpytalapė stefanandra 'Crispa' | <i>Stephanandra Incisa</i> 'Crispa' | C5/C7,5 | 21 |
| K3 | Lanksvūnė šermukšnialapė | <i>Sorbaria sorbifolia</i> | C5/C7,5 | 20 |
| K4 | Lanksva pilkoji 'Grefsheim' | <i>Spiraea x cinerea</i> 'Grefsheim' | C5/C7,5 | 20 |
| ŽOLINIAI AUGALAI | | | | |
| G1 | Mėlitas rudeninis | <i>Sesleria autumnalis</i> | C1 | 82 |
| G1 | Siauralapė karpažolė | <i>Euphorbia cyparissias</i> | C1 | 70 |
| G1 | Tikrasis lipikas | <i>Galium verum</i> | C1 | 38 |
| G1 | Dobilas ilgavaisis | <i>Trifolium rubens</i> | C1 | 48 |
| G1 | Pievinė miegalė | <i>Succisa pratensis</i> | C1 | 48 |
| G2 | Eraičinas, 'Sunrise' | <i>Festuca</i> 'Sunrise' | C1 | 40 |
| G2 | Siauralapė karpažolė | <i>Euphorbia cyparissias</i> | C1 | 17 |
| G3 | Mėlitas rudeninis | <i>Sesleria autumnalis</i> | C1 | 144 |
| G3 | Siauralapė karpažolė | <i>Euphorbia cyparissias</i> | C1 | 103 |
| G4 | Grakštusis striepsnėnis | <i>Bouteloua gracilis</i> | C1 | 192 |
| G4 | Šalavijas kvapūs, 'Vatican white' | <i>Salvia scabra</i> 'Vatican white' | C1 | 69 |
| G4 | Ežiuiolė rausvažiedė 'White Swan' | <i>Echinacea purpurea</i> 'White Swan' | C2 | 74 |
| G4 | Zunda jukalapė | <i>Eryngium yuccifolium</i> | C2 | 57 |
| G4 | Blakinė kaliandra | <i>Coriandrum sativum</i> | C1 | 38 |
| G5 | Barzdūnas kupstinis 'Blue Heaven' | <i>Schizachyrium scoparium</i> 'Blue Heaven' | C2 | 84 |
| G5 | Pankolis paprastesnis, 'Purpurascens' | <i>Foeniculum vulgare</i> 'Purpurascens' | C2 | 21 |
| G5 | Erikinis astras 'Pink Cloud' | <i>Aster ericoides</i> 'Pink Cloud' | C2 | 14 |
| G5 | Veronikūnas sibirinis | <i>Veronicastrum sibiricum</i> | C1 | 27 |

| G5 | Tikrasis lipikas | <i>Galium verum</i> | C1 | 15 |
|-------------------------|---------------------------------------|--|---|-----|
| G5 | Rudbekia 'Green Wizard' | <i>Rudbeckia occidentalis</i> 'Green Wizard' | C1 | 32 |
| G5 | Didysis amis | <i>Ammi majus</i> | C1 | 40 |
| G5 | Pievinė miegalė | <i>Succisa pratensis</i> | C1 | 25 |
| G6 | Soruolė 'Fairy Tails' | <i>Pennisetum</i> 'Fairy Tails' | C2 | 70 |
| G6 | Pankolis paprastesnis, 'Purpurascens' | <i>Foeniculum vulgare</i> 'Purpurascens' | C2 | 9 |
| G6 | Erikinis astras 'Pink Cloud' | <i>Aster ericoides</i> 'Pink Cloud' | C2 | 4 |
| G6 | Veronikūnas sibirinis | <i>Veronicastrum sibiricum</i> | C1 | 9 |
| G6 | Tikrasis lipikas | <i>Galium verum</i> | C1 | 18 |
| G6 | Rudbekia 'Green Wizard' | <i>Rudbeckia occidentalis</i> 'Green Wizard' | C1 | 18 |
| G6 | Didysis amis | <i>Ammi majus</i> | C1 | 28 |
| G6 | Pievinė miegalė | <i>Succisa pratensis</i> | C1 | 26 |
| SVOGŪNINIAI AUGALAI | | | | |
| G1 | Tinklinis vilkdalgis | <i>Iris reticulata</i> | Svogūnėlis | 200 |
| G1 | Baltoji snieguolė | <i>Galanthus nivalis</i> | Svogūnėlis | 200 |
| G1 | Dekoratyviniis česnakas | <i>Allium obliquum</i> | Svogūnėlis | 120 |
| G2-G6 | Tinklinis vilkdalgis | <i>Iris reticulata</i> | Svogūnėlis | 600 |
| G2-G6 | Baltoji snieguolė | <i>Galanthus nivalis</i> | Svogūnėlis | 600 |
| G2-G6 | Dekoratyviniis česnakas, 'Nigrum' | <i>Allium multibulbosum</i> 'Nigrum' | Svogūnėlis | 300 |
| G2-G6 | Dekoratyviniis česnakas | <i>Allium Atropurpureum</i> | Svogūnėlis | 200 |
| STOGO TERASOS ŽELDINIAI | | | | |
| MEDŽIAI | | | | |
| M1 | Grauzelinė gudobelė | <i>Crataegus laevigata</i> | 3 x tr., SG H 250-300 cm Daugiakamienė | 4 |
| KRŪMAI | | | | |
| K1 | Raudonoji sedula, 'Midwinter fire' | <i>Cornus sanguineum</i> 'Midwinter fire' | H - 80-100cm C7,5/C10 | 34 |
| ŽOLINIAI AUGALAI | | | | |
| G1 | Siauralapė karpažolė | <i>Euphorbia cyparissias</i> | C1 | 173 |
| G1 | Keistoji ežiuiolė | <i>Echinacea paradoxa</i> var. <i>paradoxa</i> | C1 | 152 |
| G1 | Blyškioji ežiuiolė | <i>Echinacea pallida</i> | C1 | 61 |
| G1 | Zunda jukalapė | <i>Eryngium yuccifolium</i> | C1 | 54 |

| G1 | Mėlesas paprastasis, 'Little Spire' | <i>Perovskia atriplicifolia</i> 'Little Spire' | C1 | 89 |
|---------------------|---------------------------------------|--|------------|-----|
| G1 | Rudbekia 'Green Wizard' | <i>Rudbeckia occidentalis</i> 'Green Wizard' | C1 | 43 |
| G1 | Vingiorykštinė kraujažolė | <i>Achillea filipendulina</i> | C1 | 48 |
| G1 | Dirktas, 'Blue ice' | <i>Amsonia</i> 'Blue ice' | C1 | 127 |
| G1 | Girmėtė vaistinė 'Blue Cloud' | <i>Calamintha nepeta</i> 'Blue Cloud' | C1 | 145 |
| G1 | Valerijonas vaistinis | <i>Valeriana officinalis</i> | C1 | 16 |
| G2 | Smailiažiedis lendrūnas, 'Waldenbuch' | <i>Calamagrostis x acutiflora</i> 'Waldenbuch' | C1 | 478 |
| G2 | Rudeninis mėlitas | <i>Sesleria autumnalis</i> | C1 | 168 |
| G2 | Kupstinis barzdūnas, 'Prairie Blues' | <i>Schizachyrium scoparium</i> 'Prairie Blues' | C1 | 179 |
| G3 | Kalninis šilžiurkštis | <i>Paxistima canbyi</i> | C1 | 273 |
| SVOGŪNINIAI AUGALAI | | | | |
| G1-G2 | Tinklinis vilkdalgis | <i>Iris reticulata</i> | Svogūnėlis | 420 |
| G1-G2 | Baltoji snieguolė | <i>Galanthus nivalis</i> | Svogūnėlis | 420 |
| G1-G2 | Dekoratyviniis česnakas | <i>Allium obliquum</i> | Svogūnėlis | 300 |

| | | | | | |
|--------------|--|--|---|--|-------------------|
| A | 2023-08 | Medžiaga konkursui | | | |
| LAIDA | IŠLEIDIMO DATA | LAIDOS STATUSAS, KEITIMO PRIEŽASTIS (JEI TAIKOMA) | | | |
| Atestato Nr. |  ARCHITEKTŪROS KURBINĖ GRUPE |  Laura Kazuraitytė +370 695 87569 www.gamtoje.lt Laura@gamtoje.lt | STATINIO PROJEKTO PAVADINIMAS Administracinis pastatas Švitrigailos g. 19, 21, 23, Vilnius statybos projektas | | |
| 5372 | PV | N. Podpriatov | 2023-08 | STATINIO NUMERIS IR PAVADINIMAS 21/05/26 - 72 AS ADMINISTRACINIS PASTATAS | |
| A 2040 | PDV | R. Bimba | 2023-08 | | |
| A1354 | ARCH. | R. Valionis | 2023-08 | | |
| | | | | DOKUMENTO PAVADINIMAS Apželdinimo dalis Kiekių žiniaraštis | Laida A |
| LT | STATYTOJAS IR (ARBA) UŽSAKOVAS UAB „Vilbra“ Švitrigailos g. 13, LT-03228 Vilnius Į.k.123507120 | | DOKUMENTO ŽYMUO 21/05/26 - 72 AS-PP | | Lapas Lapų |

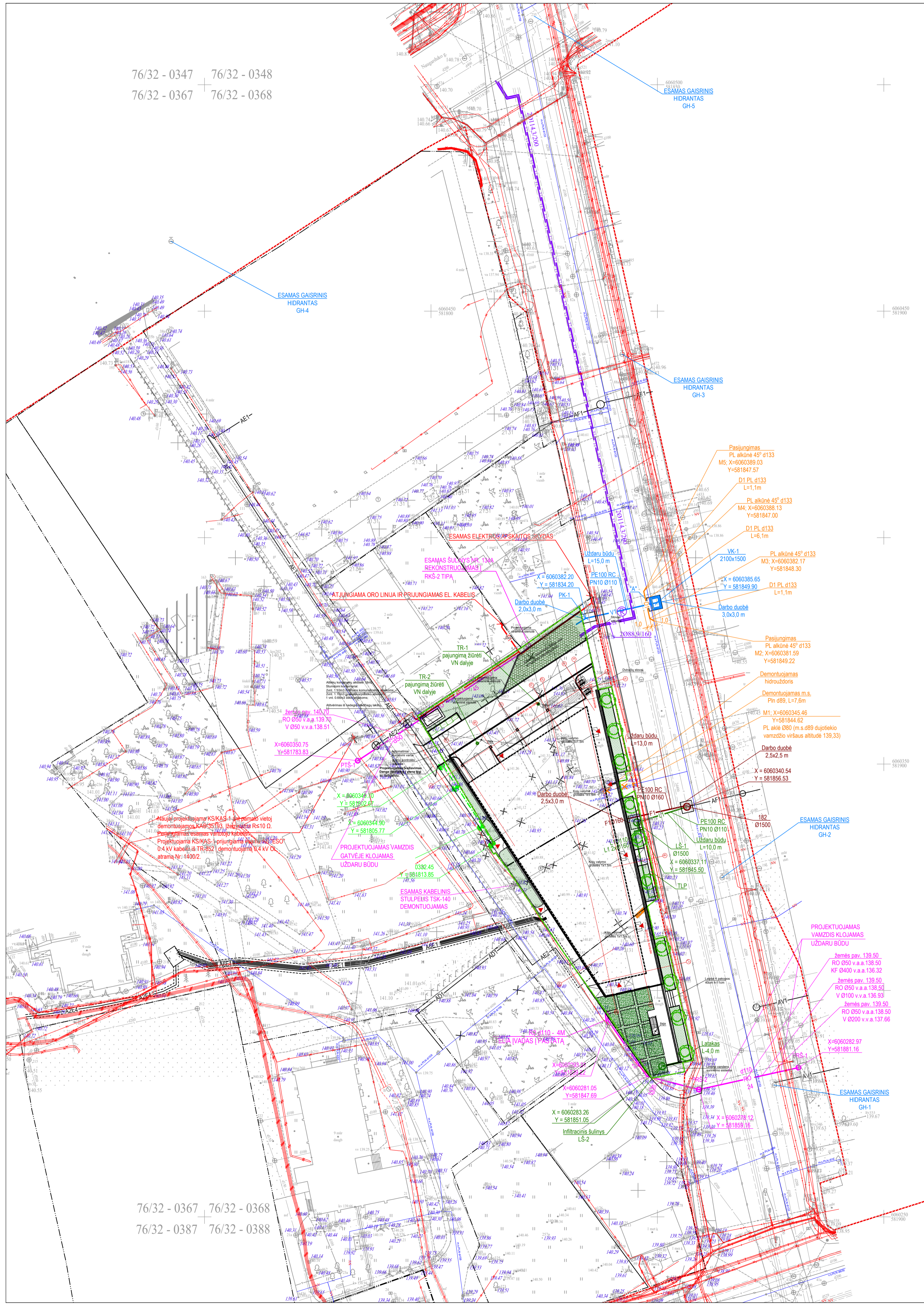

76/32 - 0347 + 76/32 - 0348
76/32 - 0367 + 76/32 - 0368

76/32 - 0367 + 76/32 - 0368
76/32 - 0387 + 76/32 - 0388

TP DERINIMAI:

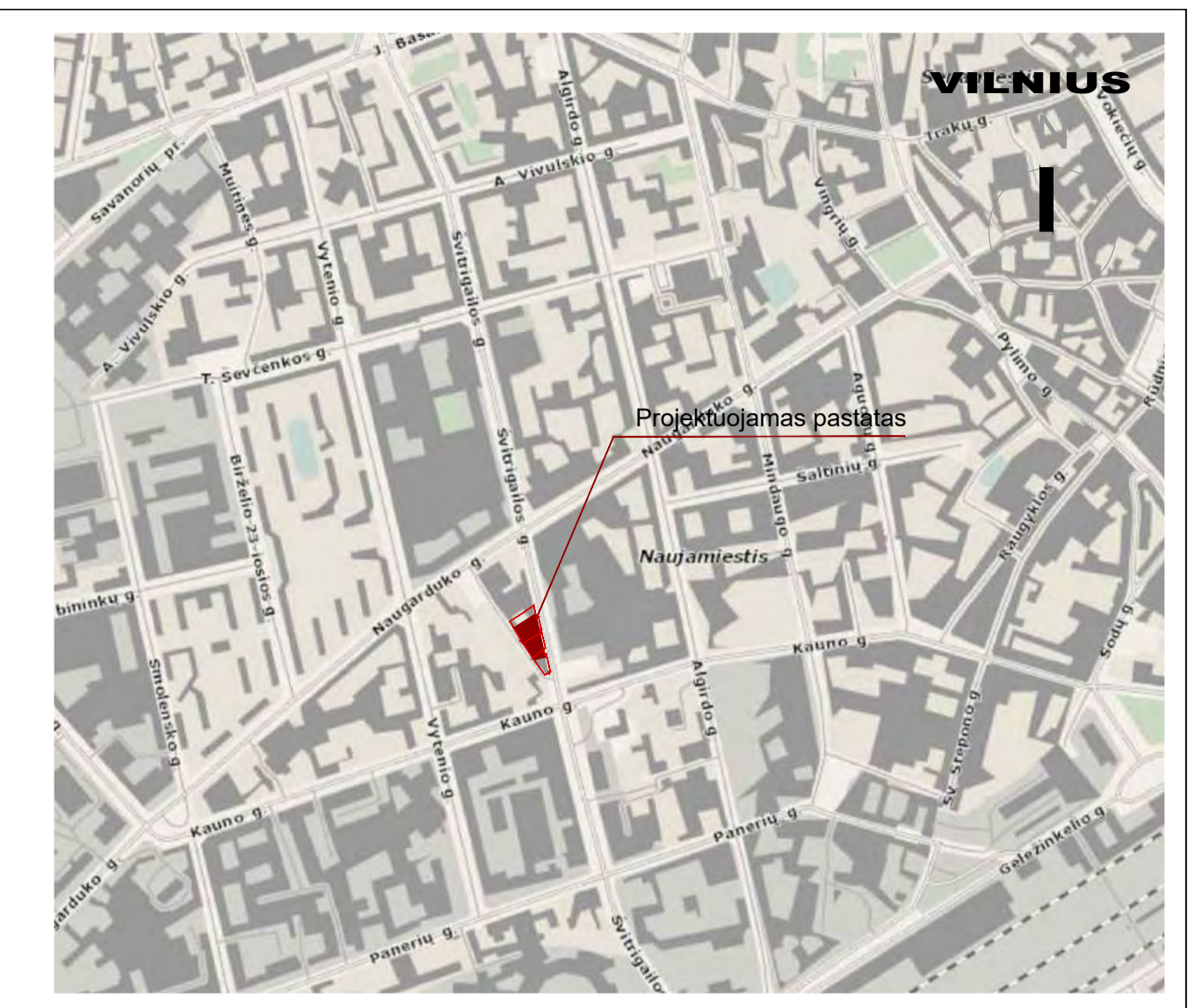

Situacijos schema M1:10000

| EKSPLIKACIJA | | |
|--------------|---------------------------------------|----------|
| Nr. | PAVADINIMAS | PASTABOS |
| 1 | Projektuojamas pastatas | |
| 2 | Pravažiavimas | |
| 3 | Parkas | |
| 4 | Generatorius | |
| 5 | Buitinių atliekų konteinerių aikštelė | |
| 6 | Atraminė sienutė h 0-1.1m, L-40m | |

| SUTARTINIAI ŽYMĖJIMAI | |
|-----------------------|---|
| | Sklypų ribos |
| | Gatvės raudonosios linijos |
| | Požeminio užstatymo linija |
| | Užstatymo zonos linija |
| | Graunami pastatai |
| | Projektuojamas vandentiekio tinklas |
| | Projektuojamas buitinių nuotekų tinklas |
| | Projektuojamas lietaus nuotekų tinklas |
| | Projektuojama ryšių RKKK |
| | Projektuojami šilumos tinklai |
| | Projektuojami 0.4 kV elektros tinklai |
| | Projektuojamas mažo slėgio dujotiekis |
| | Projektuojamas žemėnimas |
| | Anksčiau suproj. vandentiekio tinklai |
| | Anksčiau suproj. buitinių nuotekų tinklai |
| | Anksčiau suproj. apšvietimo tinklai |
| | Anksčiau dujų tinklai |
| | Anksčiau suproj. 0.4 kV elektros tinklai |
| | Anksčiau suproj. 10 kV elektros tinklai |
| | Demontuojami esami tinklai |
| | Demontuojami mažo slėgio dujotiekio tinklai |

Anksčiau suprojektuoti elektros tinklai užnešti pagal projektą "Elektros tiekimas administraciniam pastatui Švitrigailos g. 19, Vilnius, Vilniaus m. sav." Užsakovas: UAB "Vilbra" Projekto Nr. NEU-2021.5679-TP-LE

- Pastabos:
1. Projektas atliktas pagal visus priešgaisrinės saugos reikalavimus.
 2. Trečiųjų asmenų interesai nepažeisti.
 3. Statybos darbai gatvės ribose vykdomi vadovaujantis STR 1.06.01:2016 "Statybos darbai. Statinio statybos priežiūra". Lietuvos Respublikos Vyriausybės 2004-02-11 nutarimu Nr. 155, patvirtintu kelių priežiūros tvarkos aprašu, Lietuvos Respublikos saugaus eismo automobilių keliais įstatymu, Vilniaus miesto tarybos 2018-03-07 sprendimu Nr. 1-1419, automobilių kelių standartizuotų dangų konstrukcijų projektavimo taisyklėmis KPT SDK 19 ir kitais susijusiais teisės aktais. Išardytos gatvių dangos ir jų pagrindai turi būti įrengiami pagal esančią konstrukciją.
 4. Esant poreikiui, prieš darbų pradžią, rangovas parengia ir suderina laikiną eismo organizavimo darbo projektą su VMSA eismo organizavimo skyriumi ir Vilniaus m. VPK kelių policijos valdyba.
 5. Vykdam darbus, atkasus ST kanalus, apsaugoti juos nuo sugriovimo išramstant arba darbus po kanalais vykdyti prastūmimais. Atkastiems kanalams, darbų vykdymo vietoje atlikti hidroizoliaciją, klijuojama 2 sluoksnių danga.
 6. Prieš darbų pradžią reikia gauti AB "ESO", AB "Ignitis", AB "Telia LT", UAB "Skaidula", UAB "Vilniaus vandenys", UAB "Grinda", UAB "Vilniaus apšvietimas" sutikimus žemės kasimo darbams šių įmonių eksploatuojamų tinklų apsaugos zonose.
 7. Prieš žemės kasimo darbus būtina išsikviesti AB "ESO", AB "Ignitis", AB "Telia LT", UAB "Skaidula", UAB "Vilniaus vandenys", UAB "Grinda", UAB "Vilniaus apšvietimas" atstovus šių įmonių eksploatuojamų tinklų trasų nužemėjimui.
 8. Žemės kasimo darbus dujotiekio apsaugos zonoje vykdyti tik rankiniu būdu.
 9. Išlaikyti minimalius leistinus vertikalius atstumus tarp dujotiekio ir naujų komunikacijų.
 10. Statybos metu išardytos esamos dangos ir jų pagrindai turi būti atstatomi ir pradinę padėtį pagal esančią konstrukciją. Atstatomos, remontuojamos ir naujos dangos turi būti įrengiamos vadovaujantis STR 2.06.04 "Gatvės. Bendrieji reikalavimai", JT ASFALTAS 08, automobilių kelių žemės darbų atlikimo ir žemės sanksos įrengimo taisyklės JT ŠS 17 ir automobilių kelių standartizuotų dangų konstrukcijų projektavimo taisyklėmis KPT SDK 19, įvertinant esamas geologines sąlygas ir esamų gatvių kategorijas. Atstatomų dangų mazgai bus detalizuojami darbo projekto rengimo stadijoje.

TOPD suteiktas unikalus numeris: TIHS1-20221222-095488

| | | |
|----------------------|---|---|
| A | 2023 09 | STATYBA LEIDŽIANČIAM DOKUMENTUI GAUTI |
| LAIDA | IŠLEIDIMO DATA | LAIDOS STATUSAS, KEITIMO PRIEŽASTIS (JEI TAIKOMA) |
| KVAL. PATV. DOK. NR. | | STATINIO PROJEKTO PAVADINIMAS |
| 5372 | SPV N. PODPRIATOV | ADMINISTRACINIS PASTATAS ŠVITRIGAILOS G. 19, VILNIUJE, STATYBOS PROJEKTAS |
| KVAL. PATV. DOK. NR. | | STATINIO NUMERIS IR PAVADINIMAS |
| 16975 | SPDV A. MERKYTĖ | 21/05/26-72 ADMINISTRACINIS PASTATAS |
| 8451 | SPDV I. SKALSKIENĖ | DOKUMENTO PAVADINIMAS |
| 19785 | SPDV K. UNTULIS | SUVESTINIS INŽINERINIŲ TINKLŲ PLANAS M1:500 |
| LT | UAB „Vilbra“ Švitrigailos g. 13, LT-03228 Vilnius Įk.123507120 | DOKUMENTO ŽYMYS |
| | | 21/05/26 - 72-TP-BD-01.1 |
| | | Lapų |
| | | 1 1 |

| -3 AUKŠTAS | | |
|----------------------------------|----------------------|-------------------------------|
| Nr. | Pavadinimas | Plotas, m ² |
| AUTOMOBILIŲ SAUGYKLA | | |
| 0.4 | Automobilių saugykla | 1,777.47 |
| | | 1,777.47 m² |
| BENDRO NAUDOJIMO PATALPOS | | |
| 0.1 | Holas | 27.50 |
| 0.2 | Gaisrinė siurblinė | 30.41 |
| 0.3 | Patalpa | 15.43 |
| | | 73.34 m² |
| | | 1,850.81 m² |

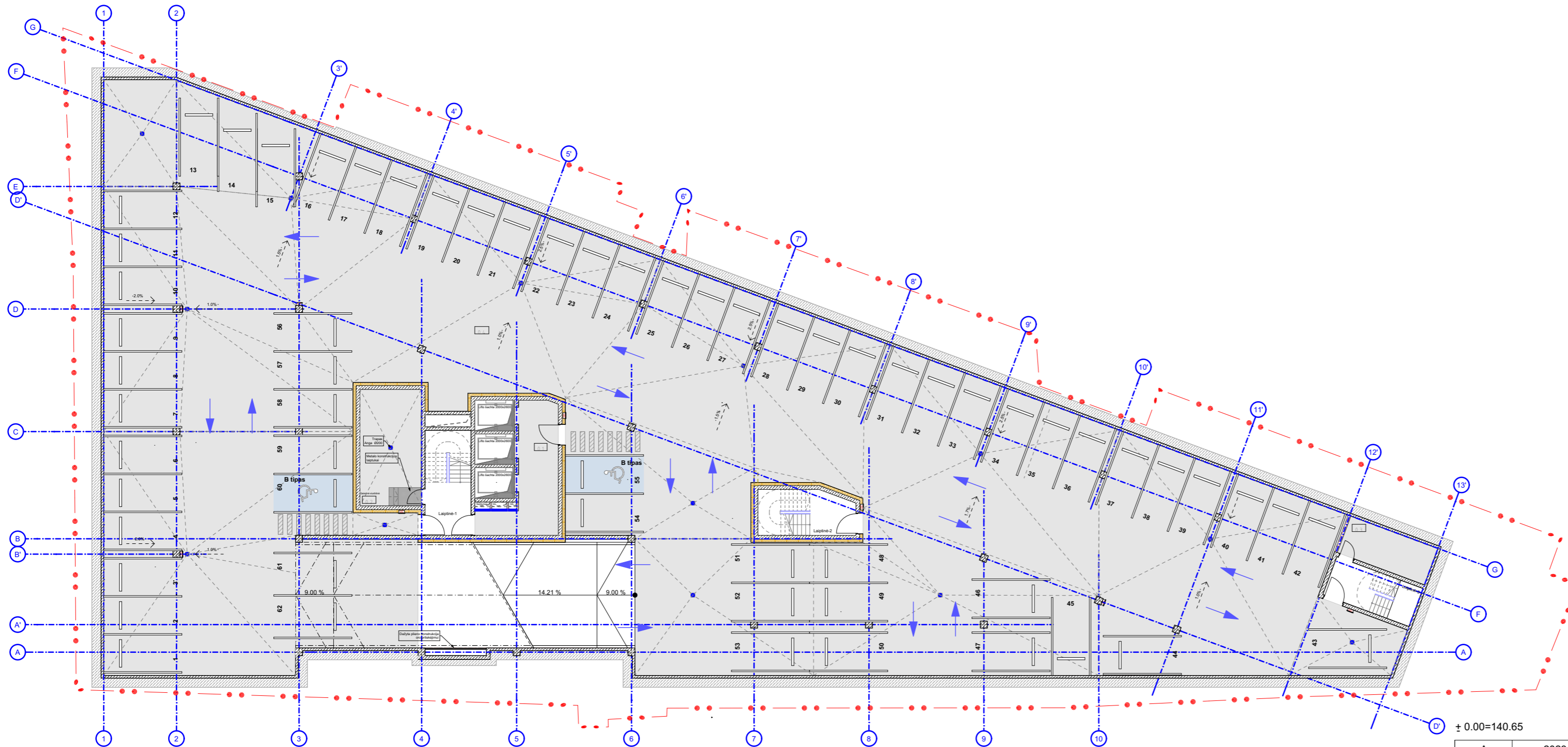

| | | | |
|--------------|--|---|---|
| A | 2023-09 | | |
| LAIDA | IŠLEIDIMO DATA | LAIDOS STATUSAS, KEITIMO PRIEŽASTIS (JEI TAIKOMA) | |
| Atestato Nr. |  A. Tumėno g. 4-25, Vilnius, tel. 2647464, faks. 2791304, akg@akg.lt | | STATINIO PROJEKTO PAVADINIMAS Administracinis pastatas Švitrigailos g. 19, Vilniuje, Statybos projektas |
| 5372 | PV | N. Podpriatov | 2023-09 |
| A 2040 | ARCH. | R. Bimba | 2023-09 |
| A 1354 | ARCH. | R. Valionis | 2023-09 |
| | | | STATINIO NUMERIS IR PAVADINIMAS 21/05/26 - 72 ADMINISTRACINIS PASTATAS |
| | | | DOKUMENTO PAVADINIMAS -3a aukštas M 1:200 |
| | | | Laida A |
| LT | STATYTOJAS IR (ARBA) UŽSAKOVAS UAB „Vilbra“ Švitrigailos g. 13, LT-03228 Vilnius Į.k. 123507120 | | 21/05/26 - 72 AS-PP Lapas Lapų 1 |

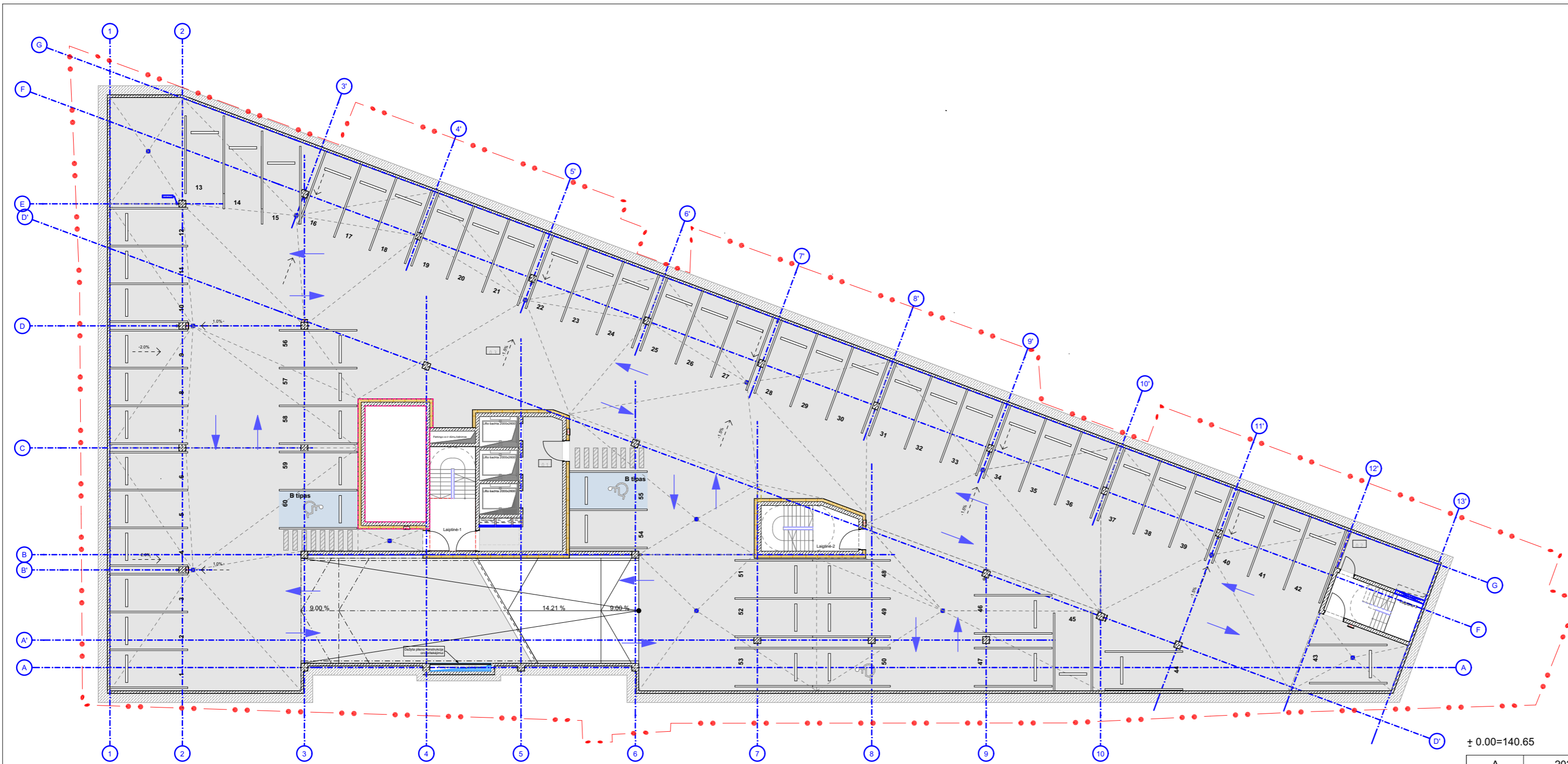

| -2 AUKŠTAS | | |
|----------------------------------|----------------------|-------------------------------|
| Nr. | Pavadinimas | Plotas, m ² |
| AUTOMOBILIŲ SAUGYKLA | | |
| 0.3 | Automobilių saugykla | 1,720.86 |
| | | 1,720.86 m² |
| BENDRO NAUDOJIMO PATALPOS | | |
| 0.1 | Holas | 27.50 |
| 0.2 | Patalpa | 15.43 |
| | | 42.93 m² |
| | | 1,763.79 m² |

± 0.00=140.65

| | | | |
|--|--|---|--|
| A | 2023-09 | | |
| LAIDA | IŠLEIDIMO DATA | LAIDOS STATUSAS, KEITIMO PRIEŽASTIS (JEI TAIKOMA) | |
| Atestato Nr. |  A. Tumėno g. 4-25, Vilnius, tel. 2647464, faks. 2791304, akg@akg.lt | | STATINIO PROJEKTO PAVADINIMAS Administracinis pastatas Švitrigailos g. 19, Vilniuje, Statybos projektas |
| 5372 | PV | N. Podpriatov | 2023-09 |
| A 2040 | ARCH. | R. Bimba | 2023-09 |
| A 1354 | ARCH. | R. Valionis | 2023-09 |
| STATINIO NUMERIS IR PAVADINIMAS 21/05/26 - 72 ADMINISTRACINIS PASTATAS | | | |
| DOKUMENTO PAVADINIMAS -2a aukštas M 1:200 | | | Laida A |
| LT | STATYTOJAS IR (ARBA) UŽSAKOVAS UAB „Vilbra“ Švitrigailos g. 13, LT-03228 Vilnius Į.k. 123507120 | | 21/05/26 - 72 AS-PP Lapas Lapų 2 |

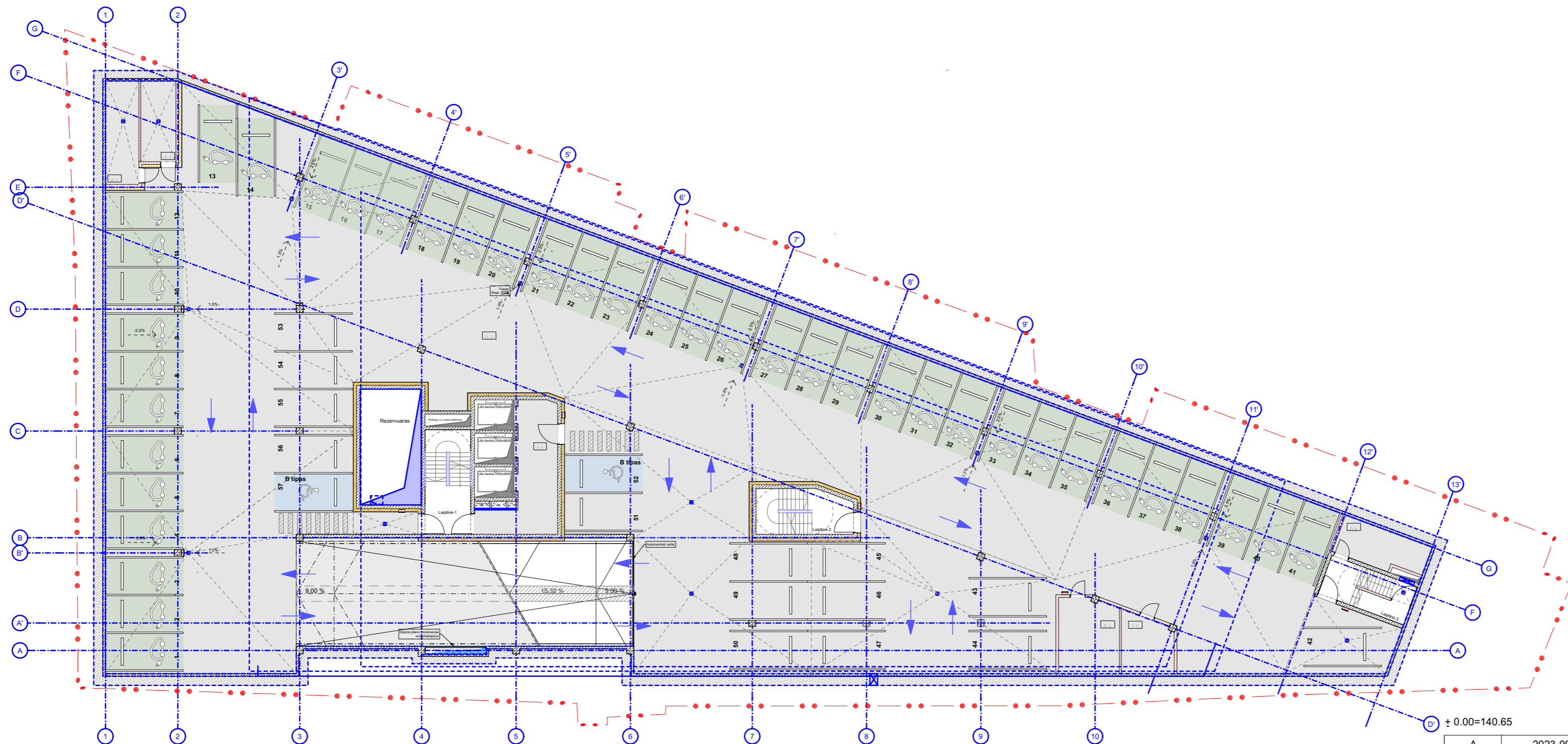

| -1 AUKŠTAS | | |
|----------------------------------|----------------------|--------------------|
| Nr. | Pavadinimas | Plotas, m² |
| AUTOMOBILIŲ SAUGYKLA | | |
| 0.7 | Automobilių saugykla | 1,653.39 |
| | | 1,653.39 m² |
| BENDRO NAUDOJIMO PATALPOS | | |
| 0.1 | Holas | 27.50 |
| 0.2 | Vandens įvadas | 14.94 |
| 0.3 | Šilumos įvadas | 12.19 |
| 0.4 | El. įvadas | 19.30 |
| 0.5 | Ryšių įvadas | 12.58 |
| 0.6 | Patalpa | 14.17 |
| | | 100.68 m² |
| | | 1,754.07 m² |

| | | | |
|--------------|--|---|---|
| A | 2023-09 | | |
| LAIDA | IŠLEIDIMO DATA | LAIDOS STATUSAS, KEITIMO PRIEŽASTIS (JEI TAIKOMA) | |
| Atestato Nr. |  A. Tumėno g. 4-25, Vilnius, tel. 2647464, faks. 2791304, akg@akg.lt | | STATINIO PROJEKTO PAVADINIMAS Administracinis pastatas Švitrigailos g. 19, Vilniuje, Statybos projektas |
| 5372 | PV | N. Podpriatov | 2023-09 |
| A 2040 | ARCH. | R. Bimba | 2023-09 |
| A 1354 | ARCH. | R. Valionis | 2023-09 |
| | | | STATINIO NUMERIS IR PAVADINIMAS 21/05/26 - 72 ADMINISTRACINIS PASTATAS |
| | | | DOKUMENTO PAVADINIMAS -1a aukštas M 1:200 |
| | | | Laida A |
| LT | STATYTOJAS IR (ARBA) UŽSAKOVAS UAB „Vilbra“ Švitrigailos g. 13, LT-03228 Vilnius Į.k. 123507120 | | 21/05/26 - 72 AS-PP Lapas 3 |

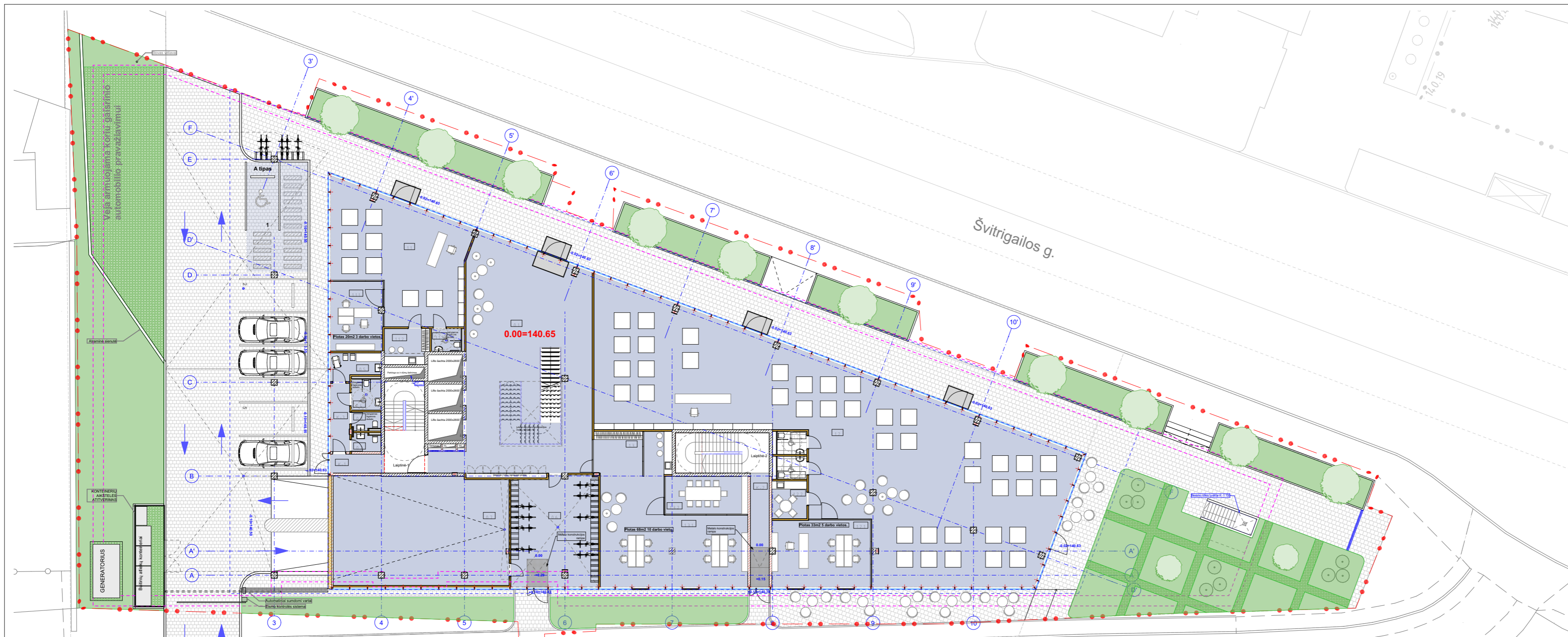

| 1 AUKŠO PATALPŲ EKSPLIKACIJA | | | |
|--|---|-------------------------------|--|
| Nr. | Pavadinimas | Plotas, m ² | |
| BENDRO NAUDOJIMO PATALPOS | | | |
| 0.1 | HOLAS | 150.99 | |
| 0.2 | WC | 2.83 | |
| 0.3 | WC | 2.83 | |
| 0.4 | WC | 5.06 | |
| 0.5 | Motinos ir vaiko patalpa | 6.81 | |
| 0.6 | Dviraičių patalpa (30 dvir.vt.) | 53.21 | |
| 0.7 | Tech. patalpa | 105.60 | |
| K-1 | Koridorius | 5.64 | |
| K-2 | Koridorius | 11.91 | |
| K-3 | Koridorius | 7.25 | |
| | | 352.13 m² | |
| BIURAS (PAGAL POREIKĮ KAVINĖ) | | | |
| 1.3 | Biuras (pagal poreikį kavinės patalpos) | 19.54 | |
| 1.3.1 | Biuras (pagal poreikį kavinės patalpos) | 73.38 | |
| 1.3.2 | Biuras (pagal poreikį kavinės patalpos) | 18.45 | |
| | | 111.37 m² | |
| KOMERCINĖS PATALPOS I | | | |
| 1.1 | Komercinės patalpos | 81.38 | |
| 1.1.1 | Komercinės patalpos | 20.20 | |
| 1.1.2 | Komercinės patalpos | 8.66 | |
| 1.1.3 | WC | 3.74 | |
| | | 113.98 m² | |
| KOMERCINĖS PATALPOS II (PAGAL POREIKĮ KAVINĖ) | | | |
| 1.2 | Komercinės (pagal poreikį kavinės) patalpos | 375.28 | |
| 1.2.1 | Komercinės (pagal poreikį kavinės) patalpos | 36.49 | |
| 1.2.2 | Komercinės (pagal poreikį kavinės) patalpos | 7.28 | |
| 1.2.3 | WC | 3.74 | |
| 1.2.4 | WC | 3.74 | |
| | | 426.53 m² | |
| | | 1,004.01 m² | |

± 0.00=140.65

Amatų g.

Švitrigailos g.

PERSPEKTYVINIS UŽSTATYMAS

| | | | |
|---|--|---|--|
| A | 2023-09 | | |
| LAIDA | IŠLEIDIMO DATA | LAIDOS STATUSAS, KEITIMO PRIEŽASTIS (JEI TAIKOMA) | |
| Atestato Nr. |  ARCHITEKTŪROS KURBINĖ GRUPĖ A. Tumėno g. 4-25, Vilnius, tel. 2647464, faks. 2791304, akg@akg.lt | STATINIO PROJEKTO PAVADINIMAS Administracinis pastatas Švitrigailos g. 19, Vilniuje, Statybos projektas | |
| 5372 | PV | N. Podpriatov | 2023-09 |
| A 2040 | ARCH. | R. Bimba | 2023-09 |
| A 1354 | ARCH. | R. Valionis | 2023-09 |
| STATINIO NUMERIS IR PAVADINIMAS 21/05/26 - 72 ADMINISTRACINIS PASTATAS | | | |
| DOKUMENTO PAVADINIMAS 1 aukšto planas M 1:200 | | | Laida A |
| LT | STATYTOJAS IR (ARBA) UŽSAKOVAS UAB „Vilbra“ Švitrigailos g. 13, LT-03228 Vilnius Į.k. 123507120 | | 21/05/26 - 72 AS-PP Lapas Lapų 4 |

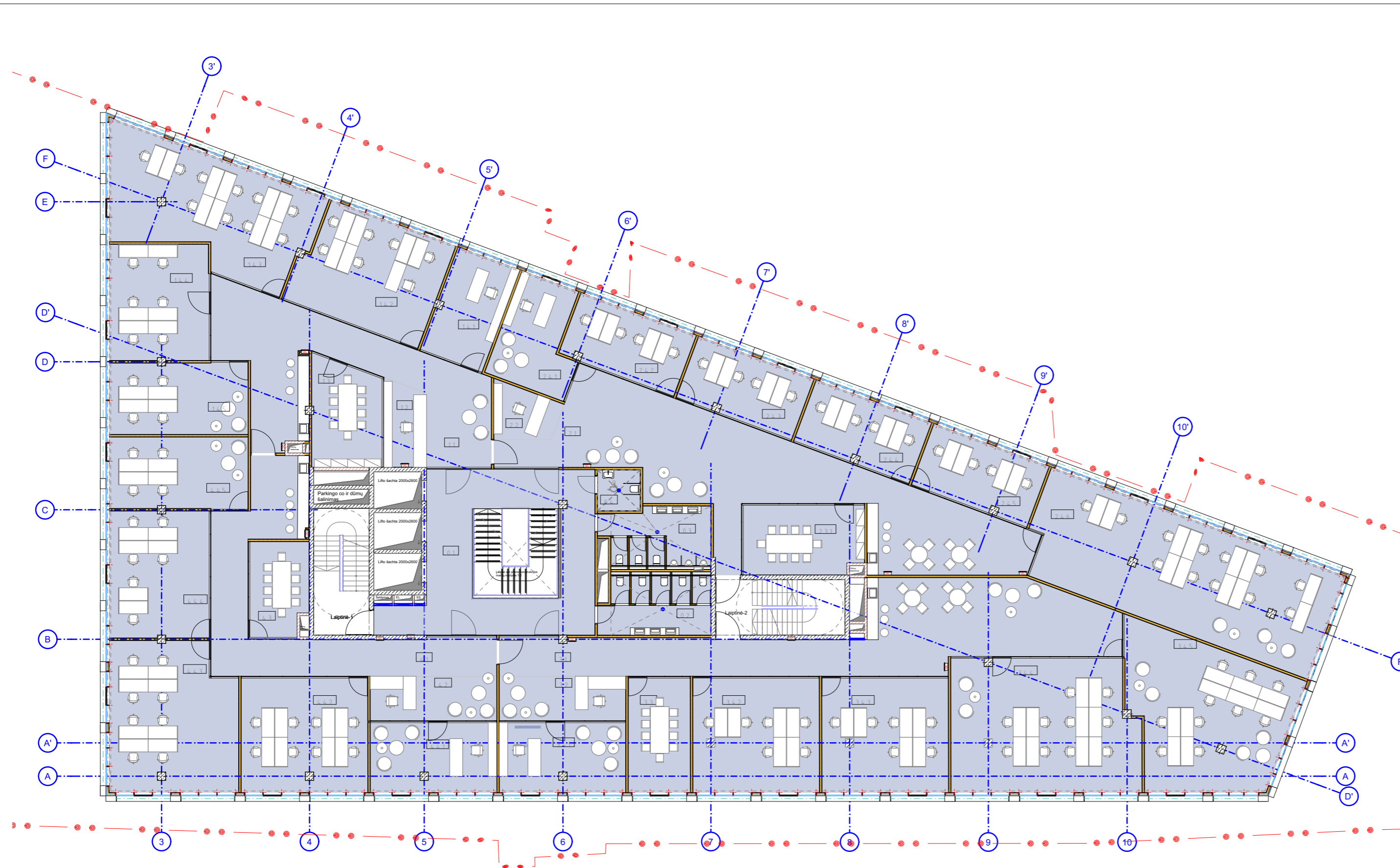

| 2 AUKŠTAS | | | Plotas, m ² |
|----------------------------------|---|--|-------------------------------|
| Nr. | Pavadinimas | | |
| BENDRO NAUDOJIMO PATALPOS | | | |
| 0.1 | Holas | | 63.72 |
| 0.2 | WC | | 17.30 |
| 0.3 | WC | | 16.71 |
| 0.4 | WC | | 5.06 |
| | | | 102.79 m² |
| I BIURAS | | | |
| 1.1 | Biuras(Koridorius/Bendro naudojimo erdvė) | | 67.33 |
| 1.2 | Biuras(Administratorė) 1 darbo vt. | | 10.20 |
| 1.3 | Biuras(Pasitarimų patalpa) | | 20.86 |
| 1.4.1 | Biuras(Darbo patalpa) 1 darbo vt. | | 20.78 |
| 1.4.2 | Biuras(Darbo patalpa) 7 darbo vt. | | 43.92 |
| 1.4.3 | Biuras(Darbo patalpa) 10 darbo vt. | | 62.93 |
| 1.4.4 | Biuras(Darbo patalpa) 6 darbo vt. | | 33.69 |
| 1.4.5 | Biuras(Darbo patalpa) 4 darbo vt. | | 28.91 |
| | | | 288.62 m² |
| II BIURAS | | | |
| 2.1 | Biuras(Koridorius/Bendro naudojimo erdvė) | | 118.44 |
| 2.2 | Biuras(Administratorė) 1 darbo vt. | | 9.17 |
| 2.3.1 | Biuras(Pasitarimų patalpa) | | 24.07 |
| 2.4.1 | Biuras(Darbo patalpa) 1 darbo vt. | | 21.82 |
| 2.4.2 | Biuras(Darbo patalpa) 4 darbo vt. | | 23.31 |
| 2.4.3 | Biuras(Darbo patalpa) 4 darbo vt. | | 23.05 |
| 2.4.4 | Biuras(Darbo patalpa) 4 darbo vt. | | 23.05 |
| 2.4.5 | Biuras(Darbo patalpa) 4 darbo vt. | | 23.05 |
| 2.4.6 | Biuras(Darbo patalpa) 14 darbo vt. | | 97.97 |
| | | | 363.93 m² |
| III BIURAS | | | |
| 3.1 | Biuras(Koridorius/Bendro naudojimo erdvė) | | 99.57 |
| 3.2 | Biuras(Administratorė) 1 darbo vt. | | 16.41 |
| 3.3 | Biuras(Pasitarimų patalpa) | | 20.64 |
| 3.4.1 | Biuras(Darbo patalpa) 1 darbo vt. | | 25.56 |
| 3.4.2 | Biuras(Darbo patalpa) 6 darbo vt. | | 41.99 |
| 3.4.3 | Biuras(Darbo patalpa) 6 darbo vt. | | 42.02 |
| 3.4.4 | Biuras(Darbo patalpa) 8 darbo vt. | | 71.20 |
| 3.4.5 | Biuras(Darbo patalpa) 8 darbo vt. | | 65.53 |
| | | | 382.92 m² |
| IV BIURAS | | | |
| 4.1 | Biuras(Koridorius/Bendro naudojimo erdvė) | | 59.43 |
| 4.2 | Biuras(Administratorė) 1 darbo vt. | | 16.42 |
| 4.3 | Biuras(Pasitarimų patalpa) | | 15.69 |
| 4.4.1 | Biuras(Darbo patalpa) 1 darbo vt. | | 25.57 |
| 4.4.2 | Biuras(Darbo patalpa) 6 darbo vt. | | 42.00 |
| 4.4.3 | Biuras(Darbo patalpa) 7 darbo vt. | | 53.84 |
| 4.4.4 | Biuras(Darbo patalpa) 7 darbo vt. | | 36.86 |
| 4.4.5 | Biuras(Darbo patalpa) 4 darbo vt. | | 28.91 |
| | | | 278.72 m² |
| | | | 1,416.98 m² |

± 0.00=140.65

| | | | |
|--------------|--|---|---|
| A | 2023-09 | | |
| LAIDA | IŠLEIDIMO DATA | LAIDOS STATUSAS, KEITIMO PRIEŽASTIS (JEI TAIKOMA) | |
| Atestato Nr. |  ARCHITEKTŪROS KURYBINĖ GRUPĖ A. Tumėno g. 4-25, Vilnius, tel. 2647464, faks. 2791304, akg@akg.lt | | STATINIO PROJEKTO PAVADINIMAS Administracinis pastatas Švitrigailos g. 19, Vilniuje, Statybos projektas |
| 5372 | PV | N. Podpriatov | 2023-09 |
| A 2040 | ARCH. | R. Bimba | 2023-09 |
| A 1354 | ARCH. | R. Valionis | 2023-09 |
| | | | STATINIO NUMERIS IR PAVADINIMAS 21/05/26 - 72 ADMINISTRACINIS PASTATAS |
| | | | DOKUMENTO PAVADINIMAS 2-6 aukšto planas M 1:100 |
| | | | Laida A |
| LT | STATYTOJAS IR (ARBA) UŽSAKOVAS UAB „Vilbra“ Švitrigailos g. 13, LT-03228 Vilnius Į.k.123507120 | | 21/05/26 - 72 AS-PP Lapas 5 |

| Stogo planas | |
|------------------------|-------------------|
| Terasos plotas | 980m ² |
| Apželdintas plotas | 296m ² |
| Skalda užpiltas plotas | 178m ² |

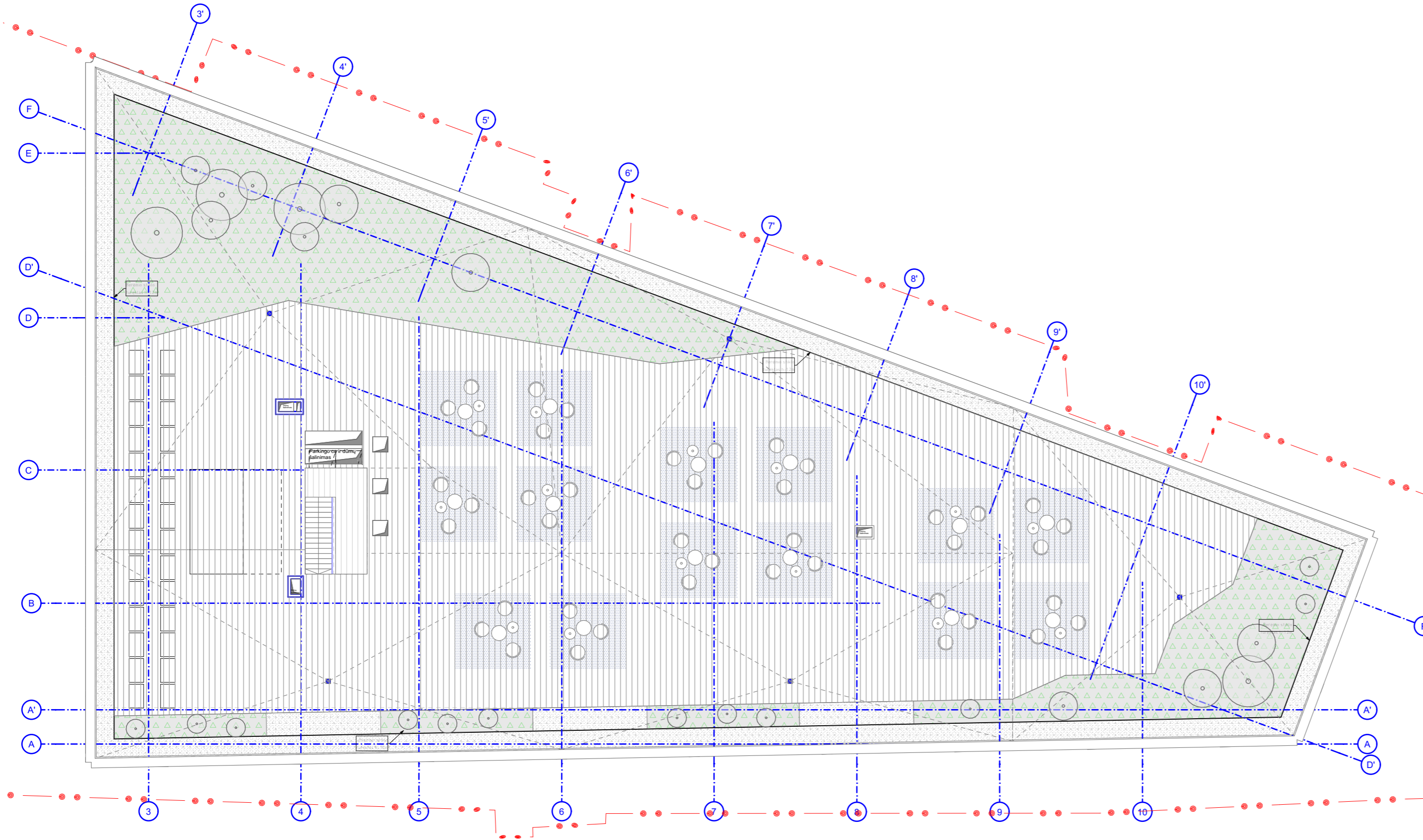

± 0.00=140.65

| | | | | | |
|--------------|--|--|---------|---|-------------------|
| A | 2023-09 | | | | |
| LAIDA | IŠLEIDIMO DATA | LAIDOS STATUSAS, KEITIMO PRIEŽASTIS (JEI TAIKOMA) | | | |
| Atestato Nr. | |  ARCHITEKTŪROS KURYBINĖ GRUPĖ A. Tumėno g. 4-25, Vilnius, tel. 2647464, faks. 2791304, akg@akg.lt | | STATINIO PROJEKTO PAVADINIMAS Administracinis pastatas Švitrigailos g. 19, Vilniuje, Statybos projektas | |
| 5372 | PV | N. Podpriatov | 2023-09 | STATINIO NUMERIS IR PAVADINIMAS 21/05/26 - 72 ADMINISTRACINIS PASTATAS | |
| A 2040 | ARCH. | R. Bimba | 2023-09 | | |
| A 1354 | ARCH. | R. Valionis | 2023-09 | | |
| | | | | DOKUMENTO PAVADINIMAS Stogo planas M 1:150 | Laida A |
| LT | STATYTOJAS IR (ARBA) UŽSAKOVAS UAB „Vilbra“ Švitrigailos g. 13, LT-03228 Vilnius k.123507120 | | | 21/05/26 - 72 AS-PP | Lapas 10 |



± 0.00=140.65

| | | | | | |
|--------------|---|---|---------|---|-----------|
| A | 2023.09 | | | | |
| LAIDA | IŠLEIDIMO DATA | LAIDOS STATUSAS, KEITIMO PRIEŽASTIS (JEI TAIKOMA) | | | |
| Atestato Nr. |  ARCHITEKTŪROS KURVIBINĖ GRUPĖ A. Tumėno g. 4-25, Vilnius, tel. 2647464, faks. 2791304, akg@akg.lt | | | STATINIO PROJEKTO PAVADINIMAS | |
| 5372 | PV | N. Podpriatov | 2023.09 | Administracinis pastatas Švitrigailos g. 19, Vilniuje, Statybos projektas | |
| A 2040 | ARCH. | R. Bimba | 2023.09 | STATINIO NUMERIS IR PAVADINIMAS | |
| A 1354 | ARCH. | R. Valionis | 2023.09 | 21/05/26 - 72 AS ADMINISTRACINIS PASTATAS | |
| | | | | DOKUMENTO PAVADINIMAS | Laida |
| | | | | Pjūvis 1-1 M1:200 | A |
| LT | STATYTOJAS IR (ARBA) UŽSAKOVAS | | | 21/05/26 - 72 AS-PP | Brėž. nr. |
| | UAB „Vilbra“ Švitrigailos g. 13, LT-03228 Vilnius J.k.123507120 | | | | Pusl. nr. |
| | | | | | A.01.20 |



| | | | | | |
|--------------|--|--|--|---|--|
| A | | 2023.09 | | | |
| LAIDA | | IŠLEIDIMO DATA | | LAIDOS STATUSAS, KEITIMO PRIEŽASTIS (JEI TAIKOMA) | |
| Atestato Nr. | |  ARCHITEKTŪROS KURYBINĖ GRUPĖ A. Tumėno g. 4-25, Vilnius, tel. 2647464, faks. 2791304, akg@akg.lt | | STATINIO PROJEKTO PAVADINIMAS | |
| 5372 | | PV N. Podpriatov | | 2023.09 | |
| A 2040 | | ARCH. R. Bimba | | 2023.09 | |
| A 1354 | | ARCH. R. Valionis | | 2023.09 | |
| | | | | STATINIO NUMERIS IR PAVADINIMAS | |
| | | | | 21/05/26 - 72 AS | |
| | | | | ADMINISTRACINIS PASTATAS | |
| | | | | DOKUMENTO PAVADINIMAS | |
| | | | | Pjūvis 2-2 M1:200 | |
| | | | | Laida | |
| | | | | A | |
| LT | | STATYTOJAS IR (ARBA) UŽSAKOVAS | | 21/05/26 - 72 AS-PP | |
| | | UAB „Vilbra“ Švitrigailos g. 13, LT-03228 Vilnius Į.k.123507120 | | Brėž. nr. Pusl. nr. | |
| | | | | A.01.21 | |



| | | | | | |
|--------------------------------|--|--|---------------|---|--|
| A | | 2023.09 | | | |
| LAIDA | | IŠLEIDIMO DATA | | LAIDOS STATUSAS, KEITIMO PRIEŽASTIS (JEI TAIKOMA) | |
| Atestato Nr. | |  ARCHITEKTŪROS KURYBINĖ GRUPĖ A. Tumėno g. 4-25, Vilnius, tel. 2647464, faks. 2791304, akg@akg.lt | | STATINIO PROJEKTO PAVADINIMAS | |
| 5372 | | PV | N. Podpriatov | 2023.09 | |
| A 2040 | | ARCH. | R. Bimba | 2023.09 | |
| A 1354 | | ARCH. | R. Valionis | 2023.09 | |
| | | | | STATINIO NUMERIS IR PAVADINIMAS | |
| | | | | 21/05/26 - 72 AS ADMINISTRACINIS PASTATAS | |
| | | | | DOKUMENTO PAVADINIMAS | |
| | | | | Fasadas tarp ašių 11'-2' M1:200 | |
| | | | | Laida | |
| | | | | A | |
| | | | | Brėž. nr. | |
| | | | | 21/05/26 - 72 AS-PP | |
| | | | | Pusl. nr. | |
| | | | | A.01.22 | |
| STATYTOJAS IR (ARBA) UŽSAKOVAS | | | | | |
| LT | | UAB „Vilbra“ Švitrigailos g. 13, LT-03228 Vilnius J.k.123507120 | | | |

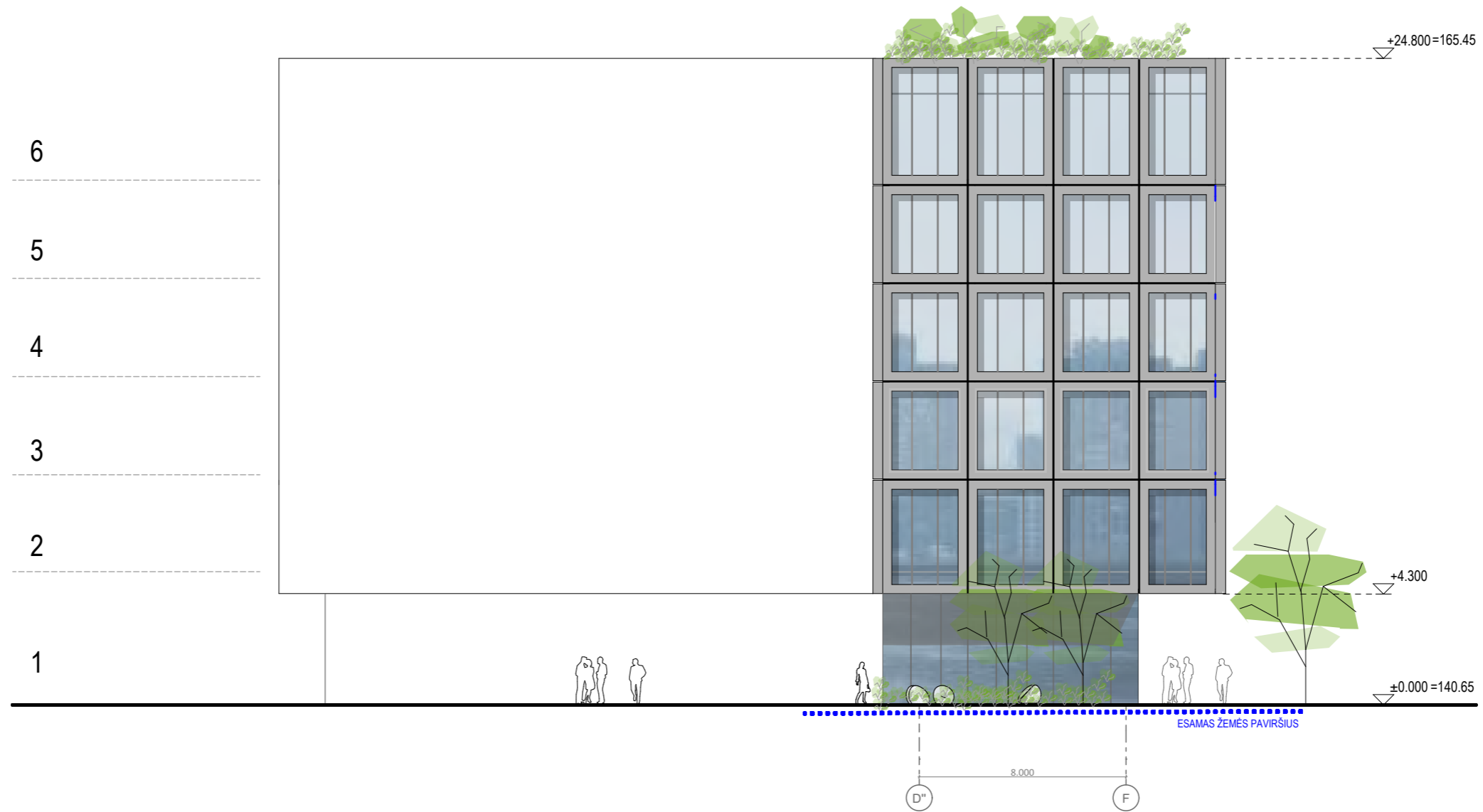

| | | | | | |
|--------------------------------|--|---|---------|---|---------------------|
| ± 0.00=140.65 | | | | | |
| A | 2023.09 | | | | |
| LAIDA | IŠLEIDIMO DATA | LAIDOS STATUSAS, KEITIMO PRIEŽASTIS (JEI TAIKOMA) | | | |
| Atestato Nr. |  ARCHITEKTŪROS KURYBINĖ GRUPĖ A. Tumėno g. 4-25, Vilnius, tel. 2647464, faks. 2791304, akq@akq.lt | | | STATINIO PROJEKTO PAVADINIMAS | |
| 5372 | PV | N. Podpriatov | 2023.09 | Administracinis pastatas Švitrigailos g. 19, Vilniuje, Statybos projektas | |
| A 2040 | ARCH. | R. Bimba | 2023.09 | STATINIO NUMERIS IR PAVADINIMAS | |
| A 1354 | ARCH. | R. Valionis | 2023.09 | 21/05/26 - 72 AS ADMINISTRACINIS PASTATAS | |
| | | | | DOKUMENTO PAVADINIMAS | Laida |
| | | | | Fasadas tarp ašių D"-F M1:200 | A |
| STATYTOJAS IR (ARBA) UŽSAKOVAS | | | | 21/05/26 - 72 AS-PP | Brėž. nr. Pusl. nr. |
| LT | UAB „Vilbra“ Švitrigailos g. 13, LT-03228 Vilnius Į.k.123507120 | | | A.01.23 | |



| | | | | | |
|--------------|--|--|--|---|--|
| A | | 2023.09 | | | |
| LAIDA | | IŠLEIDIMO DATA | | LAIDOS STATUSAS, KEITIMO PRIEŽASTIS (JEI TAIKOMA) | |
| Atestato Nr. | |  ARCHITEKTŪROS KURYBINĖ GRUPĖ A. Tumėno g. 4-25, Vilnius, tel. 2647464, faks. 2791304, akq@akq.lt | | STATINIO PROJEKTO PAVADINIMAS | |
| 5372 | | PV N. Podpriatov | | 2023.09 | |
| A 2040 | | ARCH. R. Bimba | | 2023.09 | |
| A 1354 | | ARCH. R. Valionis | | 2023.09 | |
| | | | | STATINIO NUMERIS IR PAVADINIMAS | |
| | | | | 21/05/26 - 72 AS | |
| | | | | ADMINISTRACINIS PASTATAS | |
| | | | | DOKUMENTO PAVADINIMAS | |
| | | | | Fasadas tarp ašių 3-10 M1:200 | |
| | | | | Laida | |
| | | | | A | |
| LT | | STATYTOJAS IR (ARBA) UŽSAKOVAS | | 21/05/26 - 72 AS-PP | |
| | | UAB „Vilbra“ Švitrigailos g. 13, LT-03228 Vilnius J.k.123507120 | | Brėž. nr. Pusl. nr. | |
| | | | | A.01.24 | |

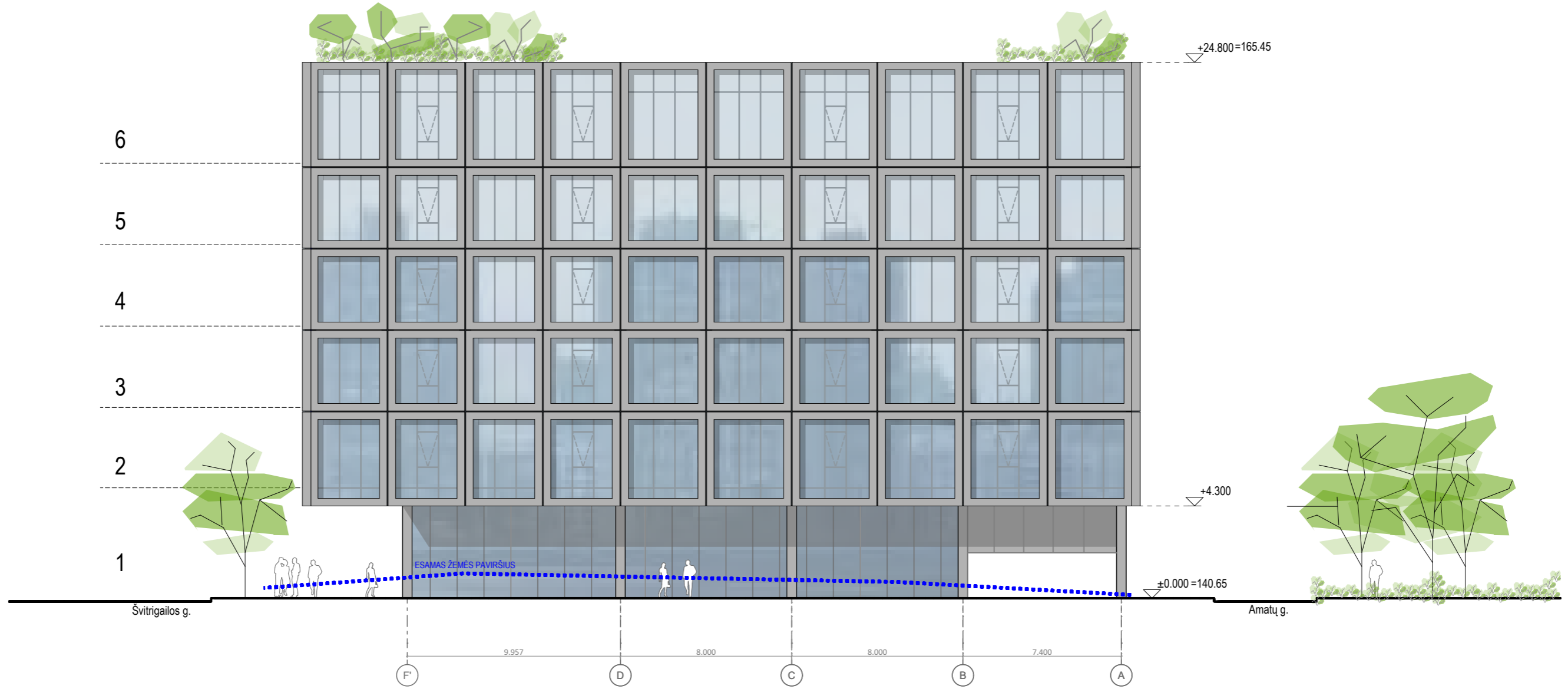

| | | | | | |
|--------------------------------|--|----------------|---------|---|-----------|
| ± 0.00=140.65 | | | | | |
| A | 2023.09 | | | | |
| LAIDA | | IŠLEIDIMO DATA | | LAIDOS STATUSAS, KEITIMO PRIEŽASTIS (JEI TAIKOMA) | |
| Atestato Nr. |  ARCHITEKTŪROS KURYBINĖ GRUPĖ A. Tumėno g. 4-25, Vilnius, tel. 2647464, faks. 2791304, akg@akg.lt | | | STATINIO PROJEKTO PAVADINIMAS | |
| 5372 | PV | N. Podpriatov | 2023.09 | Administracinis pastatas Švitrigailos g. 19, Vilniuje, Statybos projektas | |
| A 2040 | ARCH. | R. Bimba | 2023.09 | STATINIO NUMERIS IR PAVADINIMAS | |
| A 1354 | ARCH. | R. Valionis | 2023.09 | 21/05/26 - 72 AS ADMINISTRACINIS PASTATAS | |
| | | | | DOKUMENTO PAVADINIMAS | |
| | | | | Fasadas tarp ašių F-A M1:200 | |
| | | | | Laida | |
| | | | | A | |
| STATYTOJAS IR (ARBA) UŽSAKOVAS | | | | 21/05/26 - 72 AS-PP | |
| LT | UAB „Vilbra“ Švitrigailos g. 13, LT-03228 Vilnius Į.k.123507120 | | | Brėž. nr. | Pusl. nr. |
| | | | | A.01.25 | |



± 0.00=140.65

| | | | | | |
|--------------|---|---|---------|---|---------------------|
| A | 2023.09 | | | | |
| LAI DA | IŠLEIDIMO DATA | LAIDOS STATUSAS, KEITIMO PRIEŽASTIS (JEI TAIKOMA) | | | |
| Atestato Nr. |  ARCHITEKTŪROS KURYBINĖ GRUPĖ <small>A. Tumėno g. 4-25, Vilnius, tel. 2647464, faks. 2791304, akq@akq.lt</small> | | | STATINIO PROJEKTO PAVADINIMAS | |
| 5372 | PV | N. Podpriatov | 2023.09 | Administracinis pastatas Švitrigailos g. 19, Vilniuje, Statybos projektas | |
| A 2040 | ARCH. | R. Bimba | 2023.09 | STATINIO NUMERIS IR PAVADINIMAS | |
| A 1354 | ARCH. | R. Valionis | 2023.09 | 21/05/26 - 72 AS ADMINISTRACINIS PASTATAS | |
| | | | | DOKUMENTO PAVADINIMAS | Laida |
| | | | | Vizualizacija | A |
| LT | STATYTOJAS IR (ARBA) UŽSAKOVAS | | | 21/05/26 - 72 AS-PP | Brėž. nr. Pusl. nr. |
| | UAB „Vilbra“ Švitrigailos g. 13, LT-03228 Vilnius Į.k.123507120 | | | A.01.32 | |



± 0.00=140.65

| | | | | | | |
|--------------|--|---|-------------------------------|---|-----------|-----------|
| A | 2023.09 | | | | | |
| LAIDA | IŠLEIDIMO DATA | LAIDOS STATUSAS, KEITIMO PRIEŽASTIS (JEI TAIKOMA) | | | | |
| Atestato Nr. |  ARCHITEKTŪROS KURYBINĖ GRUPĖ A. Tumėno g. 4-25, Vilnius, tel. 2647464, faks. 2791304, akg@akg.lt | | STATINIO PROJEKTO PAVADINIMAS | | | |
| 5372 | PV | N. Podpriatov | 2023.09 | Administracinis pastatas Švitrigailos g. 19, Vilniuje, Statybos projektas | | |
| A 2040 | ARCH. | R. Bimba | 2023.09 | STATINIO NUMERIS IR PAVADINIMAS | | |
| A 1354 | ARCH. | R. Valionis | 2023.09 | | | |
| | | | | 21/05/26 - 72 AS ADMINISTRACINIS PASTATAS | | |
| | | | | DOKUMENTO PAVADINIMAS | Laida | |
| | | | | Vizualizacija | A | |
| LT | STATYTOJAS IR (ARBA) UŽSAKOVAS | | | | Brėž. nr. | Pusl. nr. |
| | UAB „Vilbra“ Švitrigailos g. 13, LT-03228 Vilnius Į.k.123507120 | | | 21/05/26 - 72 AS-PP | A.01.33 | |



± 0.00=140.65

| | | | | | |
|--------------|---|---|---------|---|---------------------|
| A | 2023.09 | | | | |
| LAIDA | IŠLEIDIMO DATA | LAIDOS STATUSAS, KEITIMO PRIEŽASTIS (JEI TAIKOMA) | | | |
| Atestato Nr. |  ARCHITEKTŪROS KURYBINĖ GRUPĖ <small>A. Tumėno g. 4-25, Vilnius, tel. 2647464, faks. 2791304, akg@akg.lt</small> | | | STATINIO PROJEKTO PAVADINIMAS | |
| 5372 | PV | N. Podpriatov | 2023.09 | Administracinis pastatas Švitrigailos g. 19, Vilniuje, Statybos projektas | |
| A 2040 | ARCH. | R. Bimba | 2023.09 | STATINIO NUMERIS IR PAVADINIMAS | |
| A 1354 | ARCH. | R. Valionis | 2023.09 | 21/05/26 - 72 AS ADMINISTRACINIS PASTATAS | |
| | | | | DOKUMENTO PAVADINIMAS | Laida |
| | | | | Vizualizacija | A |
| LT | STATYTOJAS IR (ARBA) UŽSAKOVAS | | | 21/05/26 - 72 AS-PP | Brėž. nr. Pusl. nr. |
| | UAB „Vilbra“ Švitrigailos g. 13, LT-03228 Vilnius Į.k.123507120 | | | A.01.34 | |



± 0.00=140.65

| | | | | |
|--------------|--|---|-------------------------------|---|
| A | 2023.09 | | | |
| LAIDA | IŠLEIDIMO DATA | LAIDOS STATUSAS, KEITIMO PRIEŽASTIS (JEI TAIKOMA) | | |
| Atestato Nr. |  ARCHITEKTŪROS KURYBINĖ GRUPĖ A. Tumėno g. 4-25, Vilnius, tel. 2647464, faks. 2791304, akq@akq.lt | | STATINIO PROJEKTO PAVADINIMAS | |
| 5372 | PV | N. Podpriatov | 2023.09 | Administracinis pastatas Švitrigailos g. 19, Vilniuje, Statybos projektas |
| A 2040 | ARCH. | R. Bimba | 2023.09 | STATINIO NUMERIS IR PAVADINIMAS |
| A 1354 | ARCH. | R. Valionis | 2023.09 | |
| | | | | DOKUMENTO PAVADINIMAS |
| | | | | Vizualizacija |
| | | | | Laida |
| | | | | A |
| LT | STATYTOJAS IR (ARBA) UŽSAKOVAS | | | Brėž. nr. |
| | UAB „Vilbra“ Švitrigailos g. 13, LT-03228 Vilnius Į.k.123507120 | | | Pusl. nr. |
| | | | 21/05/26 - 72 AS-PP | A.01.35 |



| | | | | | |
|---------------|---|---|-------------------------------|---|---------------------|
| ± 0.00=140.65 | | | | | |
| A | 2023.09 | | | | |
| LAIDA | IŠLEIDIMO DATA | LAIDOS STATUSAS, KEITIMO PRIEŽASTIS (JEI TAIKOMA) | | | |
| Atestato Nr. |  ARCHITEKTŪROS KURVĖBINĖ GRUPĖ <small>A. Tumėno g. 4-25, Vilnius, tel. 2647464, faks. 2791304, akg@akg.lt</small> | | STATINIO PROJEKTO PAVADINIMAS | | |
| 5372 | PV | N. Podpriatov | 2023.09 | Administracinis pastatas Švitrigailos g. 19, Vilniuje, Statybos projektas | |
| A 2040 | ARCH. | R. Bimba | 2023.09 | STATINIO NUMERIS IR PAVADINIMAS | |
| A 1354 | ARCH. | R. Valionis | 2023.09 | 21/05/26 - 72 AS ADMINISTRACINIS PASTATAS | |
| | | | | DOKUMENTO PAVADINIMAS | Laida |
| | | | | Vizualizacija | A |
| LT | STATYTOJAS IR (ARBA) UŽSAKOVAS | | 21/05/26 - 72 AS-PP | | Brež. nr. Pusl. nr. |
| | UAB „Vilbra“ Švitrigailos g. 13, LT-03228 Vilnius Į.k.123507120 | | | | A.01.27 |



| | | | | | |
|---------------|--|---|-------------------------------|---|---------------------|
| ± 0.00=140.65 | | | | | |
| A | 2023.09 | | | | |
| LAIDA | IŠLEIDIMO DATA | LAIDOS STATUSAS, KEITIMO PRIEŽASTIS (JEI TAIKOMA) | | | |
| Atestato Nr. |  ARCHITEKTŪROS KŪRYBINĖ GRUPĖ <small>A. Tumėno g. 4-25, Vilnius, tel. 2647464, faks. 2791304, akg@akg.lt</small> | | STATINIO PROJEKTO PAVADINIMAS | | |
| 5372 | PV | N. Podpriatov | 2023.09 | Administracinis pastatas Švitrigailos g. 19, Vilniuje, Statybos projektas | |
| A 2040 | ARCH. | R. Bimba | 2023.09 | STATINIO NUMERIS IR PAVADINIMAS | |
| A 1354 | ARCH. | R. Valionis | 2023.09 | 21/05/26 - 72 AS ADMINISTRACINIS PASTATAS | |
| | | | | DOKUMENTO PAVADINIMAS | Laida |
| | | | | Vizualizacija | A |
| LT | STATYTOJAS IR (ARBA) UŽSAKOVAS | | 21/05/26 - 72 AS-PP | | Brež. nr. Pusl. nr. |
| | UAB „Vilbra“ Švitrigailos g. 13, LT-03228 Vilnius J.k.123507120 | | | | A.01.28 |



± 0.00=140.65

| | | | |
|--------------|--|---|--|
| A | 2023.09 | | |
| LAIDA | IŠLEIDIMO DATA | LAIDOS STATUSAS, KEITIMO PRIEŽASTIS (JEI TAIKOMA) | |
| Atestato Nr. |  ARCHITEKTŪROS KŪRYBINĖ GRUPĖ <small>A. Tumėno g. 4-25, Vilnius, tel. 2647464, faks. 2791304, akg@akg.lt</small> | | STATINIO PROJEKTO PAVADINIMAS |
| 5372 | PV | N. Podpriatov | 2023.09 |
| A 2040 | ARCH. | R. Bimba | 2023.09 |
| A 1354 | ARCH. | R. Valionis | 2023.09 |
| | | | STATINIO NUMERIS IR PAVADINIMAS |
| | | | 21/05/26 - 72 AS ADMINISTRACINIS PASTATAS |
| | | | DOKUMENTO PAVADINIMAS |
| | | | Vizualizacija |
| | | | Laida |
| | | | A |
| LT | STATYTOJAS IR (ARBA) UŽSAKOVAS UAB „Vilbra“ Švitrigailos g. 13, LT-03228 Vilnius Į.k.123507120 | | 21/05/26 - 72 AS-PP Brėž. nr. A.01.29 Pustl. nr. |



± 0.00=140.65

| | | | | | |
|--------------|---|---|---------|---|---------------------|
| A | 2023.09 | | | | |
| LAI DA | IŠLEIDIMO DATA | LAIDOS STATUSAS, KEITIMO PRIEŽASTIS (JEI TAIKOMA) | | | |
| Atestato Nr. |  ARCHITEKTŪROS KURYBINĖ GRUPĖ <small>A. Tumėno g. 4-25, Vilnius, tel. 2647464, faks. 2791304, akq@akq.lt</small> | | | STATINIO PROJEKTO PAVADINIMAS | |
| 5372 | PV | N. Podpriatov | 2023.09 | Administracinis pastatas Švitrigailos g. 19, Vilniuje, Statybos projektas | |
| A 2040 | ARCH. | R. Bimba | 2023.09 | STATINIO NUMERIS IR PAVADINIMAS | |
| A 1354 | ARCH. | R. Valionis | 2023.09 | 21/05/26 - 72 AS ADMINISTRACINIS PASTATAS | |
| | | | | DOKUMENTO PAVADINIMAS | Laida |
| | | | | Vizualizacija | A |
| LT | STATYTOJAS IR (ARBA) UŽSAKOVAS | | | 21/05/26 - 72 AS-PP | Brėž. nr. Pusl. nr. |
| | UAB „Vilbra“ Švitrigailos g. 13, LT-03228 Vilnius Į.k.123507120 | | | A.01.30 | |



± 0.00=140.65

| | | | | | |
|--------------|--|---|---------|---|---------------------|
| A | 2023.09 | | | | |
| LAIDA | IŠLEIDIMO DATA | LAIDOS STATUSAS, KEITIMO PRIEŽASTIS (JEI TAIKOMA) | | | |
| Atestato Nr. |  ARCHITEKTŪROS KURYBINĖ GRUPĖ <small>A. Tumėno g. 4-25, Vilnius, tel. 2647464, faks. 2791304, akg@akg.lt</small> | | | STATINIO PROJEKTO PAVADINIMAS | |
| 5372 | PV | N. Podpriatov | 2023.09 | Administracinis pastatas Švitrigailos g. 19, Vilniuje, Statybos projektas | |
| A 2040 | ARCH. | R. Bimba | 2023.09 | STATINIO NUMERIS IR PAVADINIMAS | |
| A 1354 | ARCH. | R. Valionis | 2023.09 | 21/05/26 - 72 AS ADMINISTRACINIS PASTATAS | |
| | | | | DOKUMENTO PAVADINIMAS | Laida |
| | | | | Vizualizacija | A |
| LT | STATYTOJAS IR (ARBA) UŽSAKOVAS | | | 21/05/26 - 72 AS-PP | Brėž. nr. Pusl. nr. |
| | UAB „Vilbra“ Švitrigailos g. 13, LT-03228 Vilnius Į.k.123507120 | | | A.01.31 | |



| | | | | | |
|--------------------------------|--|---|-------------------------------|---|-----------|
| ± 0.00=140.65 | | | | | |
| A | 2023.09 | | | | |
| LAIDA | IŠLEIDIMO DATA | LAIDOS STATUSAS, KEITIMO PRIEŽASTIS (JEI TAIKOMA) | | | |
| Atestato Nr. |  ARCHITEKTŪROS KŪRYBINĖ GRUPĖ <small>A. Tumėno g. 4-25, Vilnius, tel. 2647464, faks. 2791304, akg@akg.lt</small> | | STATINIO PROJEKTO PAVADINIMAS | | |
| 5372 | PV | N. Podpriatov | 2023.09 | Administracinis pastatas Švitrigailos g. 19, Vilniuje, Statybos projektas | |
| A 2040 | ARCH. | R. Bimba | 2023.09 | STATINIO NUMERIS IR PAVADINIMAS | |
| A 1354 | ARCH. | R. Valionis | 2023.09 | 21/05/26 - 72 AS ADMINISTRACINIS PASTATAS | |
| | | | DOKUMENTO PAVADINIMAS | | Laida |
| | | | Vizualizacija | | A |
| STATYTOJAS IR (ARBA) UŽSAKOVAS | | | | Brež. nr. | Pusl. nr. |
| LT | UAB „Vilbra“ Švitrigailos g. 13, LT-03228 Vilnius J.k.123507120 | | 21/05/26 - 72 AS-PP | | A.01.26 |