

OBJEKTAS 21-02-24	AŠTUONIOLIKOS SANDĒLIAVIMO PASTATŲ, Kauno m. Verslo g. 39, STATYBOS PROJEKTAS
Užsakovas	A. B.
Dalis	Projektiniai pasiūlymai
Stadija	Techninis darbo projektas
Projekto vadovas	A1648 Jurgita Bocevičienė, Tel.: +370 677 14338, el.paštas: interprojektai@gmail.com
Žymėjimas	21-02-24 TDP-BD;TS;SA.SŽ; SP; SA; SK
Kaunas	2022m. Sausio mėn.

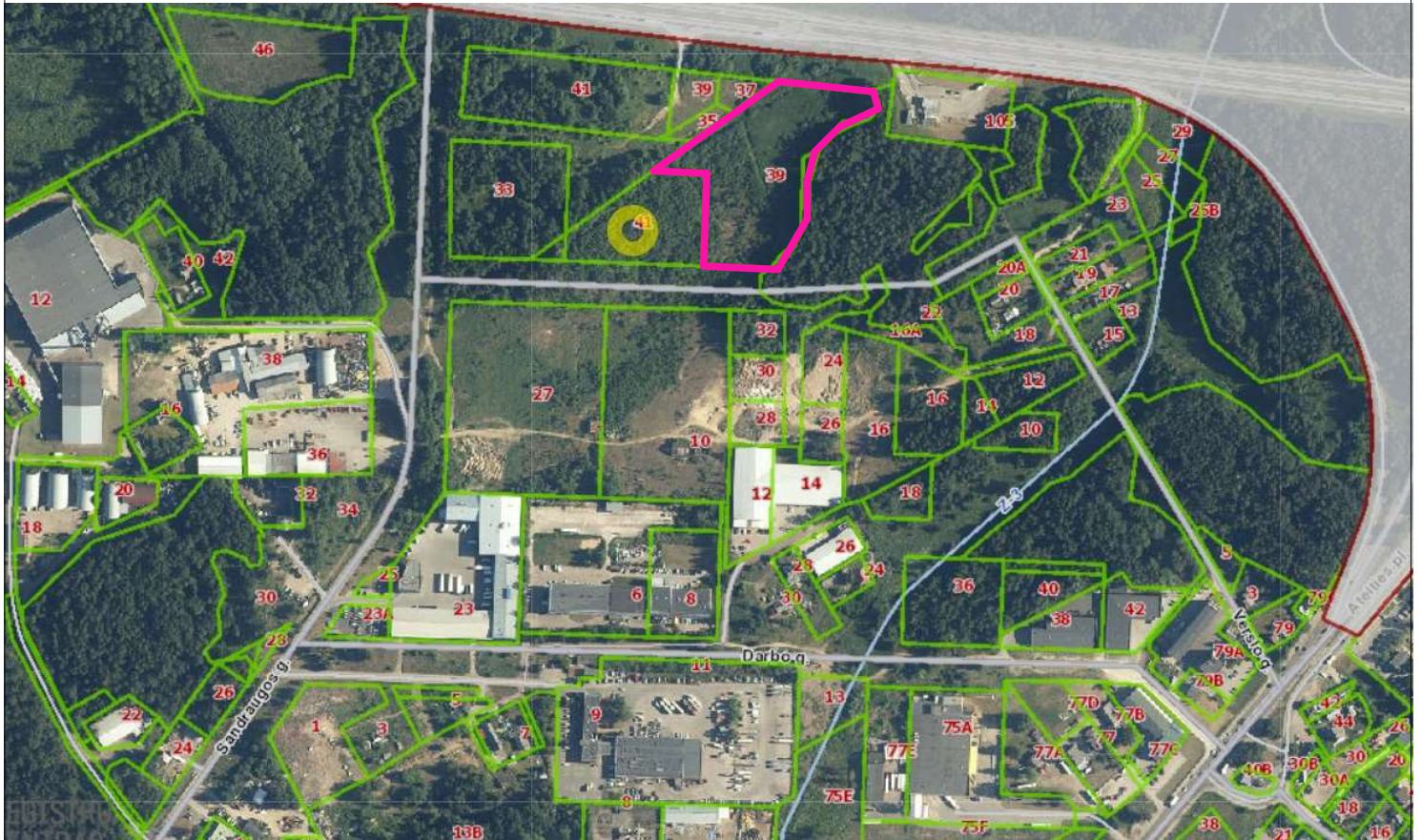

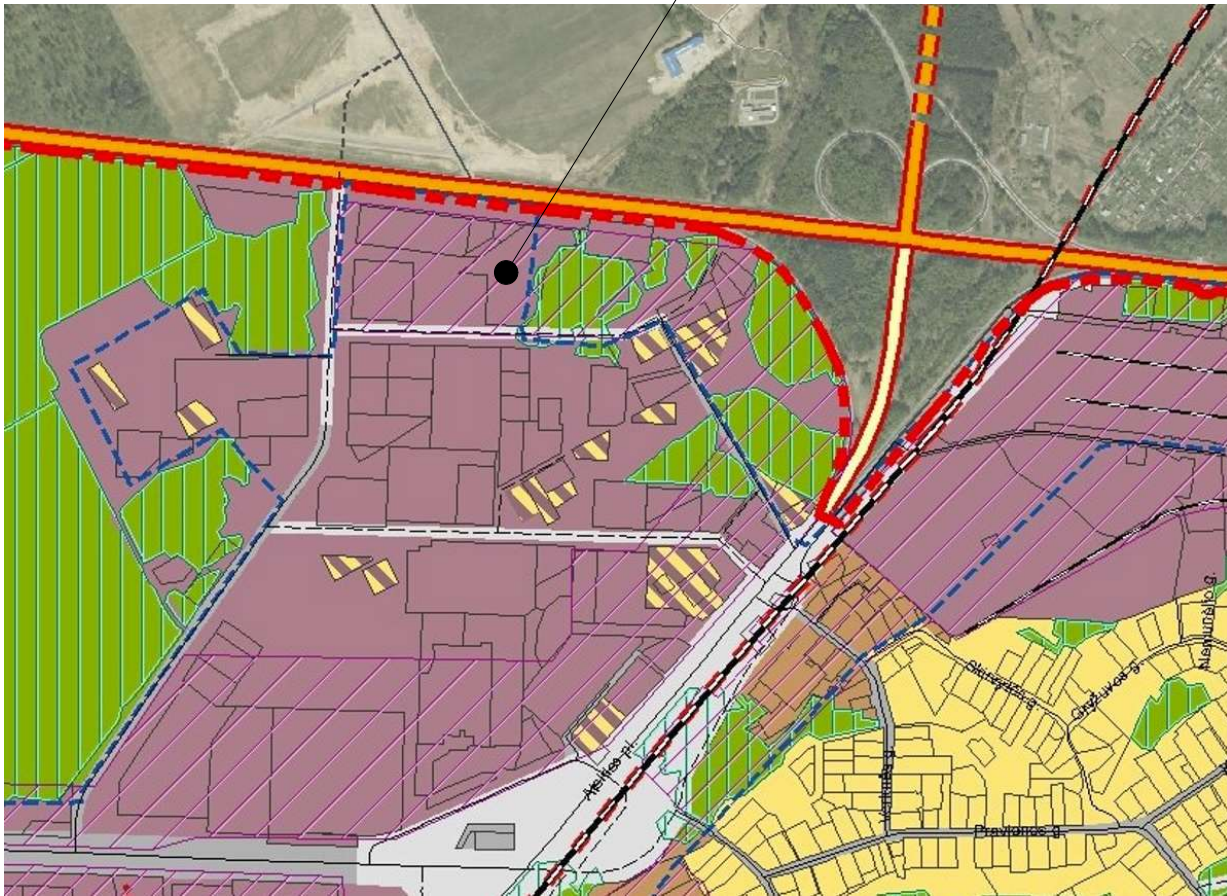

Atestato Nr.	Jurgitos Bocevičienės individualios veiklos pažyma				Kompleksas AŠTUONIOLIKOS SANDĖLIAVIMO PASTATŲ , Kauno m. Verslo g. 39, STATYBOS PROJEKTAS			
A 1648	PV	J. Bocevičienė		2021-02	Brėžinys	Objekto vietovės schema	Laida	
A 1648	Arch.	J. Bocevičienė					0	
Etapas	Statytojas				Žymuo	21-02-24-TDP-SA-01	Lapas	Lapų
LT	A.B						1	1

Verslo g. 39



KAUNO MIESTO SAVIVALDYBĖS TERITORIJOS BENDRASIS PLANAS. SPRENDINIAI
MIESTO STRUKTŪRA

Funkcinės zonos pavadinimas	Žymėjimas Pagrindiniame (reglamentų) brėžinyje	Apibūdinimas	Galimos žemės paskirtys ir naudojimo būdai	Maksimalus užstatymo intensyvumas UI ir aukštingumas (taikomas sklypui)	Papildomi reglamentai
Verslo ir pramonės teritorijos		Teritorijos, kuriose vyrauja verslo, prekybos, paslaugų, logistikos, sandėliavimo objektai bei pramonės įmonės ir koncentruojasi darbo vietos	<ul style="list-style-type: none"> • Kitos paskirties <ul style="list-style-type: none"> ○ Visuomeninės paskirties teritorijos ○ Pramonės ir sandėliavimo objektų teritorijos ○ Komerčinės paskirties objektų teritorijos ○ Inžinerinės infrastruktūros teritorijos ○ Bendro naudojimo teritorijos ○ Atskirųjų želdynų teritorijos ○ Teritorijos krašto apsaugos tikslams ○ Atliekų saugojimo, rūšiavimo ir utilizavimo teritorijos • Konservacinės paskirties 	UI bendruoju planu neregamentuojamas, nustatomas žemesnio lygmens teritorijų planavimo dokumentais pagal konkrečią situaciją. Maksimalus aukštingumas nustatytas Aukštybinių pastatų išdėstymo Kauno miesto savivaldybės teritorijoje specialiajame plane (patv. 2013-01-17 Nr. T-22)	

Atestato Nr.	Jurgitos Bocevičienės individualios veiklos pažyma				Kompleksas AŠTUONIOLIKOS SANDĖLIAVIMO PASTATŲ , Kauno m. Verslo g. 39, STATYBOS PROJEKTAS		
A 1648	PV	J. Bocevičienė		2021-02	Brėžinys		Laida
A 1648	Arch.	J. Bocevičienė			KAUNO M. BENDROJO PLANO IŠTRAUKA		0
Etapas	Statytojas				Žymuo	Lapas	Lapų
LT	A.B				21-02-24-TDP-SA-01	1	1

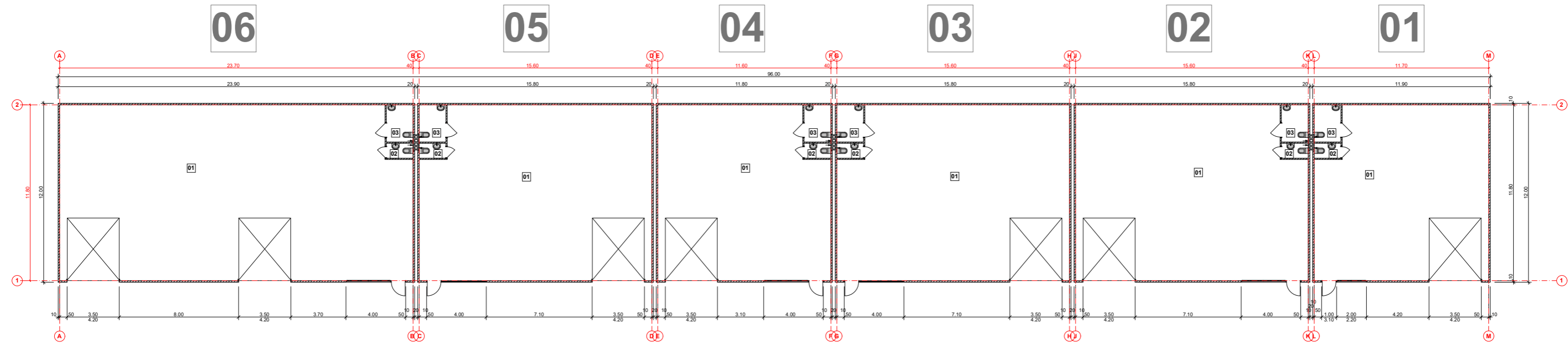

SANDĖLIAVIMO PASKIRTIES PASTATO Nr.-"5"
PATALPŲ EKSPLIKACIJA:

Nr.Plane	Patalpos pavadinimas	Plotas
01.	Sandėliavimo patalpa	272,78 m ²
02.	Vyru WC	1,80 m ²
03.	Moterų WC	4,50 m ²
Bendras aukšto plotas:		279,08 m ²

SANDĖLIAVIMO PASKIRTIES PASTATO Nr.-"5"
PATALPŲ EKSPLIKACIJA:

Nr.Plane	Patalpos pavadinimas	Plotas
01.	Sandėliavimo patalpa	177,20 m ²
02.	Vyru WC	1,80 m ²
03.	Moterų WC	4,50 m ²
Bendras aukšto plotas:		183,5 m ²

SANDĖLIAVIMO PASKIRTIES PASTATO Nr.-"4"
PATALPŲ EKSPLIKACIJA:

Nr.Plane	Patalpos pavadinimas	Plotas
01.	Sandėliavimo patalpa	130,00 m ²
02.	Vyru WC	1,80 m ²
03.	Moterų WC	4,50 m ²
Bendras aukšto plotas:		136,30 m ²

SANDĖLIAVIMO PASKIRTIES PASTATO Nr.-"3"
PATALPŲ EKSPLIKACIJA:

Nr.Plane	Patalpos pavadinimas	Plotas
01.	Sandėliavimo patalpa	177,20 m ²
02.	Vyru WC	1,80 m ²
03.	Moterų WC	4,50 m ²
Bendras aukšto plotas:		183,50 m ²

SANDĖLIAVIMO PASKIRTIES PASTATO Nr.-"2"
PATALPŲ EKSPLIKACIJA:

Nr.Plane	Patalpos pavadinimas	Plotas
01.	Sandėliavimo patalpa	177,20 m ²
02.	Vyru WC	1,80 m ²
03.	Moterų WC	4,50 m ²
Bendras aukšto plotas:		183,50 m ²

SANDĖLIAVIMO PASKIRTIES PASTATO Nr.-"1"
PATALPŲ EKSPLIKACIJA:

Nr.Plane	Patalpos pavadinimas	Plotas
01.	Sandėliavimo patalpa	131,18 m ²
02.	Vyru WC	1,80 m ²
03.	Moterų WC	4,50 m ²
Bendras aukšto plotas:		184,68 m ²

Atestato Nr.	Jurgitos Boocvičienės individualios veiklos pažyma	Kompiuteris	AŠTUONIOLIKOS SANDĖLIAVIMO PASTATŲ, Kauno m. Vėrelio g. 39, STATYBOS PROJEKTAS	Laida	0
A.1648	PV J. Boocvičienė	2021-02	Redaktorius	SANDĖLIAVIMO Nr.: 6-1 PASTATŲ AUKŠTO PLANAS M1:100	0
A.1648	Arch. J. Boocvičienė				
Etapas	Statybos	Žymuo	21-02-24-TDP-SP-01	Lapai	1
LT	A.B			Lipni	1

06

05

04

03

02

01

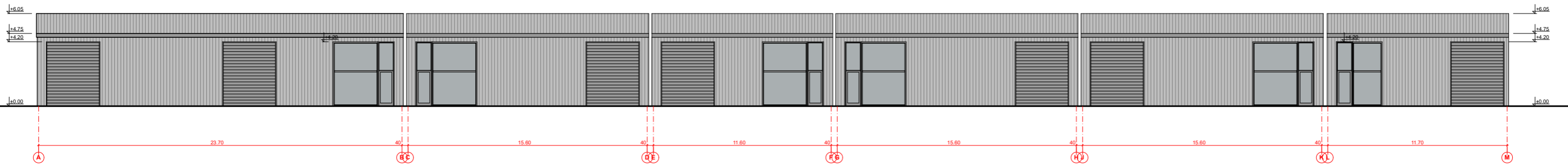

SANDELIAVIMO PASKIRTIES PASTATO Nr.: "6" FASADAS

SANDELIAVIMO PASKIRTIES PASTATO Nr.: "5" FASADAS

SANDELIAVIMO PASKIRTIES PASTATO Nr.: "4" FASADAS

SANDELIAVIMO PASKIRTIES PASTATO Nr.: "3" FASADAS

SANDELIAVIMO PASKIRTIES PASTATO Nr.: "2" FASADAS

SANDELIAVIMO PASKIRTIES PASTATO Nr.: "1" FASADAS

Stogo danga - rekomenduojama RUIUKKI DAUGIASLUOKSNES PLOKŠTES SP2C E-PIR, SKIRTOS STOGAMS, spalva RAL 9007 pilka aliuminio arba RAL 7035 šviesiai pilka arba RAL 7016 Antracitas grey

Sienų dangą rekomenduojama RUIUKKI DAUGIASLUOKSNES PLOKŠTES SP2D X-PIR SKIRTOS IŠORINĖMS SIENOMS 80mm storio spalva RAL 9007 pilka aliuminio arba RAL 7035 šviesiai pilka arba RAL 7016 Antracitas grey

Atspalvio Nr.	Jurģitos Boccevičienės individualios veiklos pažyma		Kontarpas	
	A 1648	PV	J. Boccevičienė	2021-02
A 1648	Arch.	J. Boccevičienė		
Eilapav.			Statybos	Žymuo
LT	A.B		21-02-24-TDP-SP-01	Lapas Lapų
				1 1

ASTUONIOLIKOS SANDELIAVIMO PASTATŲ, Kauno m. Verslo g. 39, STATYBOS PROJEKTAS

SANDELIAVIMO Nr.: 6-1 PASTATŲ FASADAI M1:100

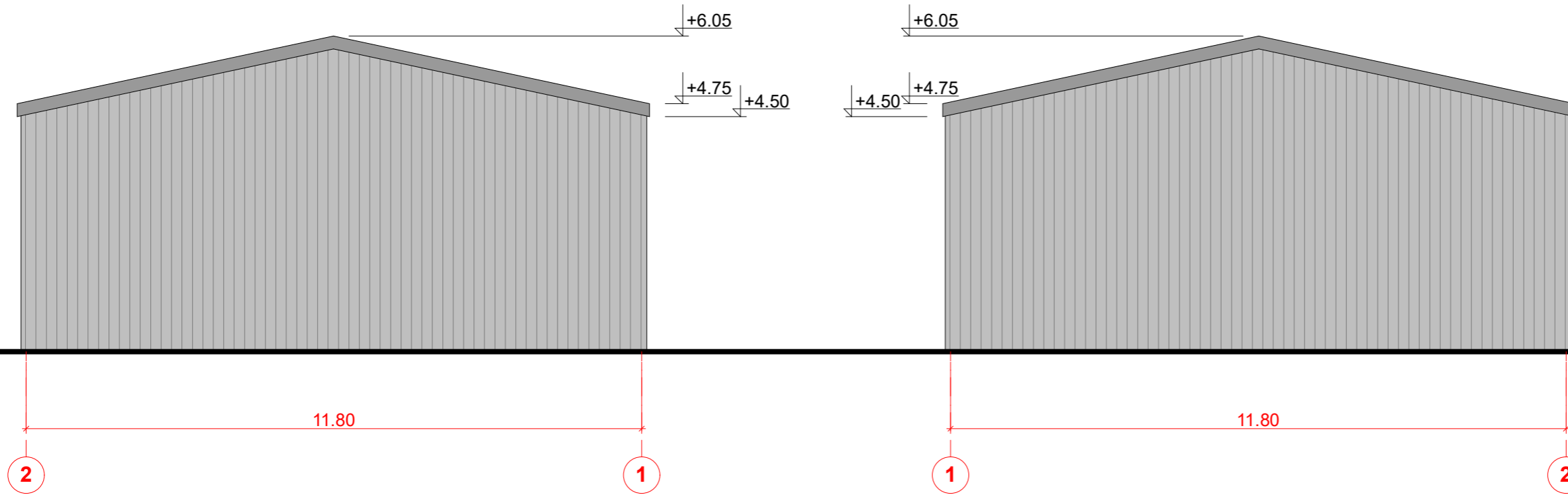

Stogo danga -rekomenduojama RUUKKI DAUGIASLUOKSNĖS PLOKŠTĖS SP2C E-PIR, SKIRTOS STOGAMS.

spalva RAL 9007 pilka aliuminio arba RAL 7035 šviesiai pilka arba RAL 7016 Anthracite grey



Sienų danga rekomanduojama RUUKKI DAUGIASLUOKSNĖS PLOKŠTĖS SP2D X-PIR SKIRTOS IŠORINĖMS SIENOMS 80mm storio

spalva RAL 9007 pilka aliuminio arba RAL 7035 šviesiai pilka arba RAL 7016 Anthracite grey

Atestato Nr.	Jurgitos Bocevičienės individualios veiklos pažyma				Kompleksas AŠTUONIOLIKOS SANDĖLIAVIMO PASTATŲ , Kauno m. Verslo g. 39, STATYBOS PROJEKTAS		
A 1648	PV	J. Bocevičienė		2021-02	Brėžinys SANDĖLIAVIMO Nr.: 6-1 PASTATŲ FASADAI M1:100	Laida	0
A 1648	Arch.	J. Bocevičienė				Lapas	1
Etapas	Statytojas				Žymuo	Lapas	Lapų
LT	A.B				21-02-24-TDP-SP-01	1	1

01

02

03

04

05

06

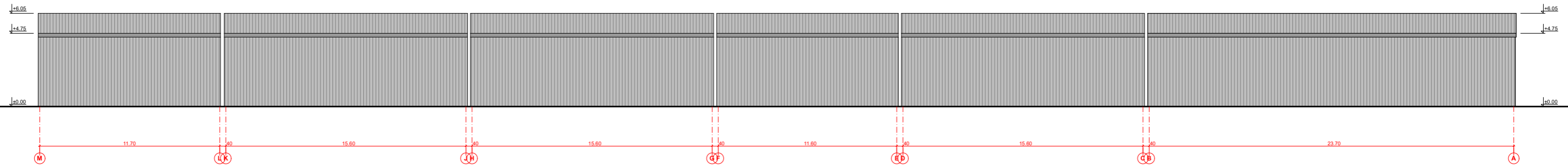

SANĖLIAVIMO PASKIRTIES PASTATO Nr.: "1" FASADAS

SANĖLIAVIMO PASKIRTIES PASTATO Nr.: "2" FASADAS

SANĖLIAVIMO PASKIRTIES PASTATO Nr.: "3" FASADAS

SANĖLIAVIMO PASKIRTIES PASTATO Nr.: "4" FASADAS

SANĖLIAVIMO PASKIRTIES PASTATO Nr.: "5" FASADAS

SANĖLIAVIMO PASKIRTIES PASTATO Nr.: "6" FASADAS

Stogo danga - rekomenduojama RULIKKI DAUGIASLUOKSNĖS PLOKŠTĖS SP2C E-PIR, SKIRTOS STOGAMS spalva RAL 9007 pilka aliuminio arba RAL 7035 šviesiai pilka arba RAL 7016 Anthracite grey

Sienų dangis rekomenduojama RULIKKI DAUGIASLUOKSNĖS PLOKŠTĖS SP2D X-PIR SKIRTOS IŠORINĖMS SIENOMS 80mm storio spalva RAL 9007 pilka aliuminio arba RAL 7035 šviesiai pilka arba RAL 7016 Anthracite grey

Atestato Nr.:	Jurgita Bocienienė individualios veiklos pažyma	Kompiuteris	ASTUONIKLIKOS SANĖLIAVIMO PASTATŲ Kauno m. Verslo g. 39, STATYBOS PROJEKTAS
A1648	PV J. Bocienienė	2021-02	brėžinys
A1648	Arch. J. Bocienienė		SANĖLIAVIMO Nr.: 6-1 PASTATŲ FASADAI M1:100
Etapas	Studija	Žymos	Lapai
LT	AB	21-02-24-TDP-SP-01	1 1

07

08

09

10

11

12

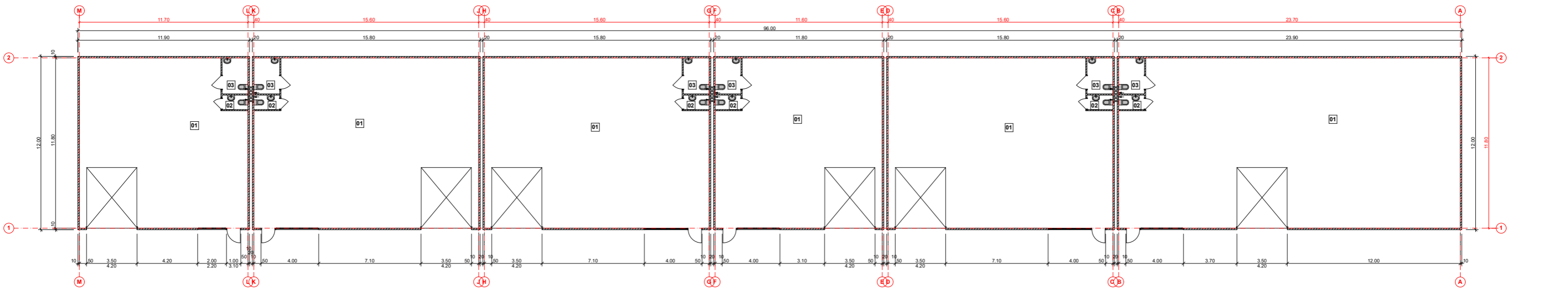

SANDĖLIAVIMO PASKIRTIES PASTATO Nr.: "1" PATALPŲ EKSPLIKACIJA:

Nr.Plane	Patalpos pavadinimas	Plotas
01.	Sandėliavimo patalpa	131.18 m ²
02.	Vyrų WC	1.80 m ²
03.	Moterų WC	4.50 m ²
Bendras aukšto plotas:		137.48 m ²

SANDĖLIAVIMO PASKIRTIES PASTATO Nr.: "2" PATALPŲ EKSPLIKACIJA:

Nr.Plane	Patalpos pavadinimas	Plotas
01.	Sandėliavimo patalpa	177.20 m ²
02.	Vyrų WC	1.80 m ²
03.	Moterų WC	4.50 m ²
Bendras aukšto plotas:		183.50 m ²

SANDĖLIAVIMO PASKIRTIES PASTATO Nr.: "3" PATALPŲ EKSPLIKACIJA:

Nr.Plane	Patalpos pavadinimas	Plotas
01.	Sandėliavimo patalpa	177.20 m ²
02.	Vyrų WC	1.80 m ²
03.	Moterų WC	4.50 m ²
Bendras aukšto plotas:		183.50 m ²

SANDĖLIAVIMO PASKIRTIES PASTATO Nr.: "4" PATALPŲ EKSPLIKACIJA:

Nr.Plane	Patalpos pavadinimas	Plotas
01.	Sandėliavimo patalpa	130.00 m ²
02.	Vyrų WC	1.80 m ²
03.	Moterų WC	4.50 m ²
Bendras aukšto plotas:		136.30 m ²

SANDĖLIAVIMO PASKIRTIES PASTATO Nr.: "5" PATALPŲ EKSPLIKACIJA:

Nr.Plane	Patalpos pavadinimas	Plotas
01.	Sandėliavimo patalpa	177.20 m ²
02.	Vyrų WC	1.80 m ²
03.	Moterų WC	4.50 m ²
Bendras aukšto plotas:		183.5 m ²

SANDĖLIAVIMO PASKIRTIES PASTATO Nr.: "6" PATALPŲ EKSPLIKACIJA:

Nr.Plane	Patalpos pavadinimas	Plotas
01.	Sandėliavimo patalpa	272.78 m ²
02.	Vyrų WC	1.80 m ²
03.	Moterų WC	4.50 m ²
Bendras aukšto plotas:		279.08 m ²

Alcofoto Nr.	Jurgitos Bocevičienės individualios veiklos pažyma	Kompiuteriu	AŠTUONIOLIKOS SANDĖLIAVIMO PASTATŲ . Kauno m. Vėselio g. 39. STATYBOS PROJEKTAS	Laida
A 1548	PV J. Bocevičienė	2021-02	Redaktorius	SANDĖLIAVIMO Nr.: 7-12 PASTATŲ AUKŠTO PLANAS M1:100
A 1548	Arch. J. Bocevičienė			0
Etapas	Stadijos		Žymuo	Lapas
LT	AB		21-02-24-TDP-SP-01	1 1

07

08

09

10

11

12

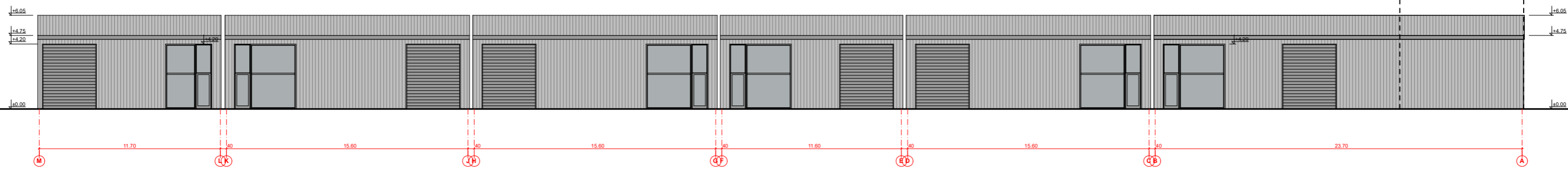

SANDĖLIAVIMO PASKIRTIES PASTATO Nr.: "7" FASADAS

SANDĖLIAVIMO PASKIRTIES PASTATO Nr.: "8" FASADAS

SANDĖLIAVIMO PASKIRTIES PASTATO Nr.: "9" FASADAS

SANDĖLIAVIMO PASKIRTIES PASTATO Nr.: "10" FASADAS

SANDĖLIAVIMO PASKIRTIES PASTATO Nr.: "11" FASADAS

SANDĖLIAVIMO PASKIRTIES PASTATO Nr.: "12" FASADAS

Stogo danga – rekomenduojama RUIUKKI DAUGIASLUOKSNĖS PLOKŠTĖS SP2C E-PIR, SKIRTOS STOGAMS. spalva RAL 9007 pilka aluminio arba RAL 7035 šviesiai pilka arba RAL 7016 Anthracite grey

Sienų danga rekomenduojama RUIUKKI DAUGIASLUOKSNĖS PLOKŠTĖS SP2D X-PIR SKIRTOS IŠORINĖMS SIENOMS 80mm storio spalva RAL 9007 pilka aluminio arba RAL 7035 šviesiai pilka arba RAL 7016 Anthracite grey

Atstato Nr.	Jurgitos Bocevičienės individualios veiklos pažyma	Kompiuteris	ASTUJONIKLIKOS SANDĖLIAVIMO PASTATŲ, Kauno m. Verslio g. 39, STATYBOS PROJEKTAS
A 1648	PV J. Bocevičienė	2021-02	Skėtinys
A 1648	Arch. J. Bocevičienė		SANDĖLIAVIMO Nr.: 7-12 PASTATŲ FASADAI M1:100
Etapas	Statybos	AB	Žymuo
LT			21-02-24-TDP-SP-01
			Lapas
			1
			Lapų
			1

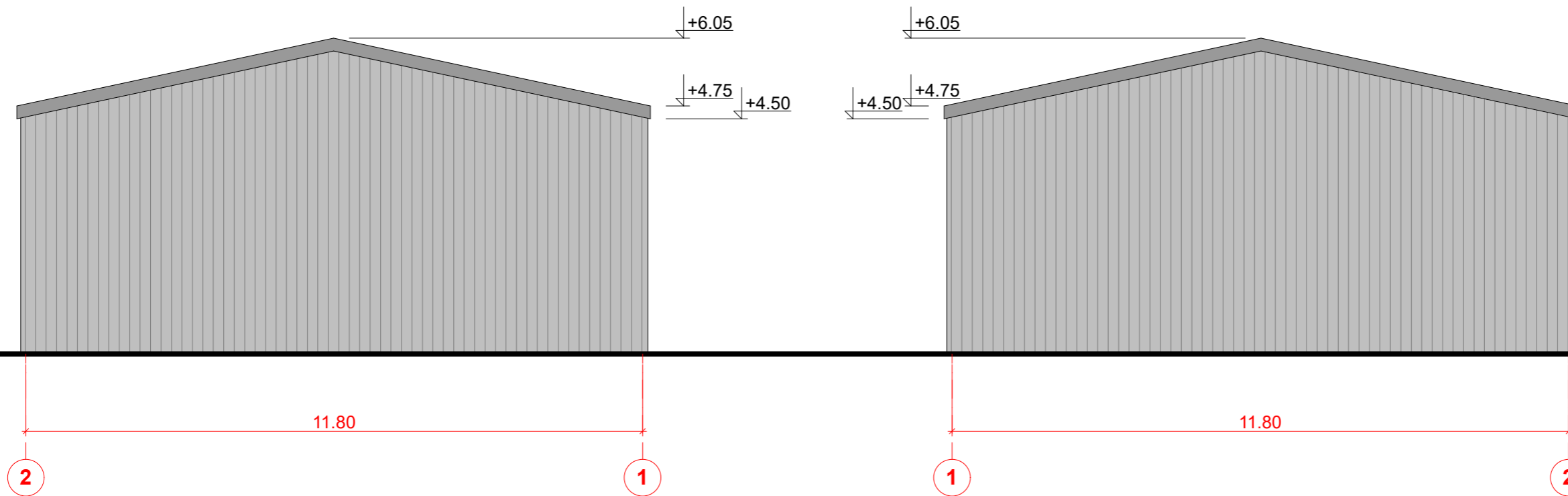

 Stogo danga -rekomenduojama RUUKKI DAUGIASLUOKSNĖS PLOKŠTĖS SP2C E-PIR, SKIRTOS STOGAMS.
 spalva RAL 9007 pilka aliuminio arba RAL 7035 šviesiai pilka arba RAL 7016 Anthracite grey

 Sienų danga rekomanduojama RUUKKI DAUGIASLUOKSNĖS PLOKŠTĖS SP2D X-PIR SKIRTOS IŠORINĖMS SIENOMS 80mm storio
 spalva RAL 9007 pilka aliuminio arba RAL 7035 šviesiai pilka arba RAL 7016 Anthracite grey

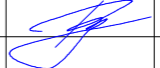
Atestato Nr.	Jurgitos Bocevičienės individualios veiklos pažyma				Kompleksas AŠTUONIOLIKOS SANDĖLIAVIMO PASTATŲ , Kauno m. Verslo g. 39, STATYBOS PROJEKTAS		
A 1648	PV	J. Bocevičienė		2021-02	Brėžinys	Laida	
A 1648	Arch.	J. Bocevičienė			SANDĖLIAVIMO Nr.: 7-12 PASTATŲ FASADAI M1:100		0
Étapas	Statytojas				Žymuo	Lapas	Lapų
LT	A.B				21-02-24-TDP-SP-01	1	1

12

11

10

09

08

07

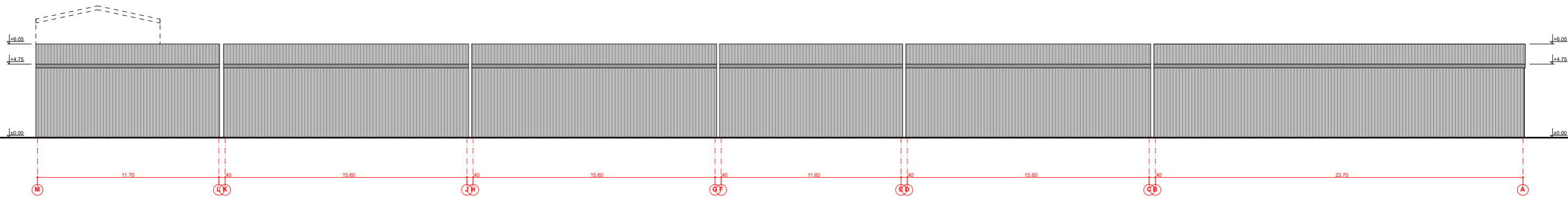

SANDELIAVIMO PASKIRTIES PASTATO Nr.: "12" FASADAS

SANDELIAVIMO PASKIRTIES PASTATO Nr.: "11" FASADAS

SANDELIAVIMO PASKIRTIES PASTATO Nr.: "10" FASADAS

SANDELIAVIMO PASKIRTIES PASTATO Nr.: "9" FASADAS

SANDELIAVIMO PASKIRTIES PASTATO Nr.: "8" FASADAS

SANDELIAVIMO PASKIRTIES PASTATO Nr.: "7" FASADAS

 Stogo danga -rekomenduojama RUIUKKI DAUGIASLUOKSNES PLOKŠTES SP2C E-PIR, SKIRTOS STOGAMS.
 spalva RAL 9007 pilka aluminio arba RAL 7035 šviesiai pilka arba RAL 7016 Anthracite grey

 Sienų danga rekomenduojama RUIUKKI DAUGIASLUOKSNES PLOKŠTES SP2D X-PIR SKIRTOS ISORINĖMS SIENOMS 90mm storio
 spalva RAL 9007 pilka aluminio arba RAL 7035 šviesiai pilka arba RAL 7016 Anthracite grey

Atestato Nr.		Jurgitos Bocevičienė individualios veiklos pažyma		Kompleksas	
A1648		PV	J. Bocevičienė	2021-02	Šilainiai
A1648		Arch.	J. Bocevičienė		SANDELIAVIMO Nr.: 7-12 PASTATŲ FASADAI M1:100
Etapas		Statybos		Dydis	
LT		AB		21-02-24-TDP-SP-01	
				Lapas	Lapų
				1	1

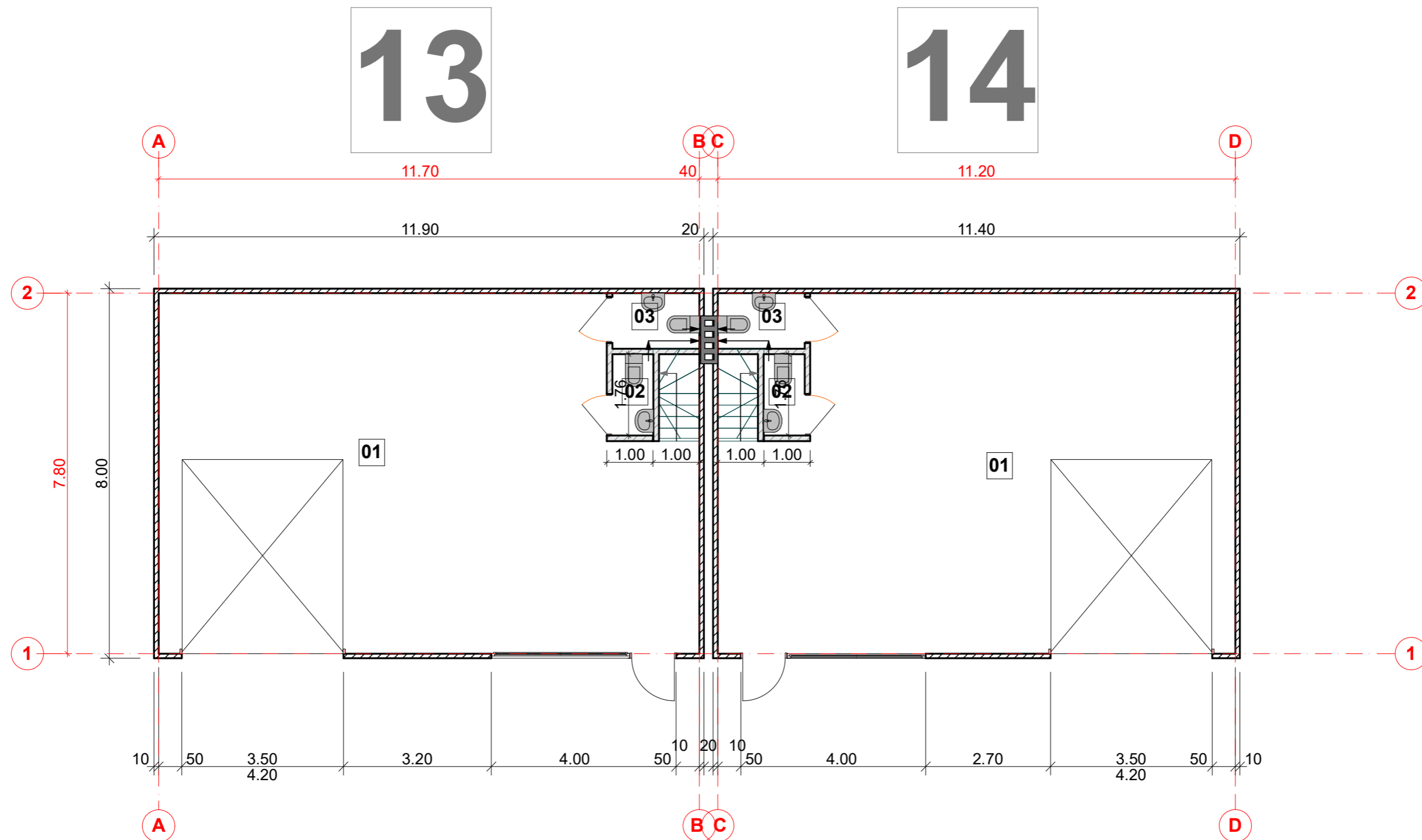

**SANDĖLIAVIMO PASKIRTIES PASTATO Nr.:"13"
PATALPŲ EKSPLIKACIJA:**

Nr.Plane	Patalpos pavadinimas	Plotas
01.	Sandėliavimo patalpa	84.86 m ²
02.	Vyrų WC	1.56 m ²
03.	Moterų WC	2.26 m ²
Bendras aukšto plotas:		88,68 m ²

**SANDĖLIAVIMO PASKIRTIES PASTATO Nr.:"14"
PATALPŲ EKSPLIKACIJA:**

Nr.Plane	Patalpos pavadinimas	Plotas
01.	Sandėliavimo patalpa	80.96 m ²
02.	Vyrų WC	1.56 m ²
03.	Moterų WC	2.26 m ²
Bendras aukšto plotas:		84,78m ²

Atestato Nr.	Jurgitos Bocevičienės individualios veiklos pažyma			Kompleksas	AŠTUONIOLIKOS SANDĖLIAVIMO PASTATŲ , Kauno m. Verslo g. 39, STATYBOS PROJEKTAS	
A 1648	PV	J. Bocevičienė	2021-02	Brėžinys	SANDĖLIAVIMO Nr.: 13-14 PASTATŲ PIRMO AUKŠTO PLANAS M1:100	Laida
A 1648	Arch.	J. Bocevičienė				0
Etapas	Statytojas			Žymuo		Lapas
LT	A.B			21-02-24-TDP-SP-01		Lapų
						1
						1

13

14

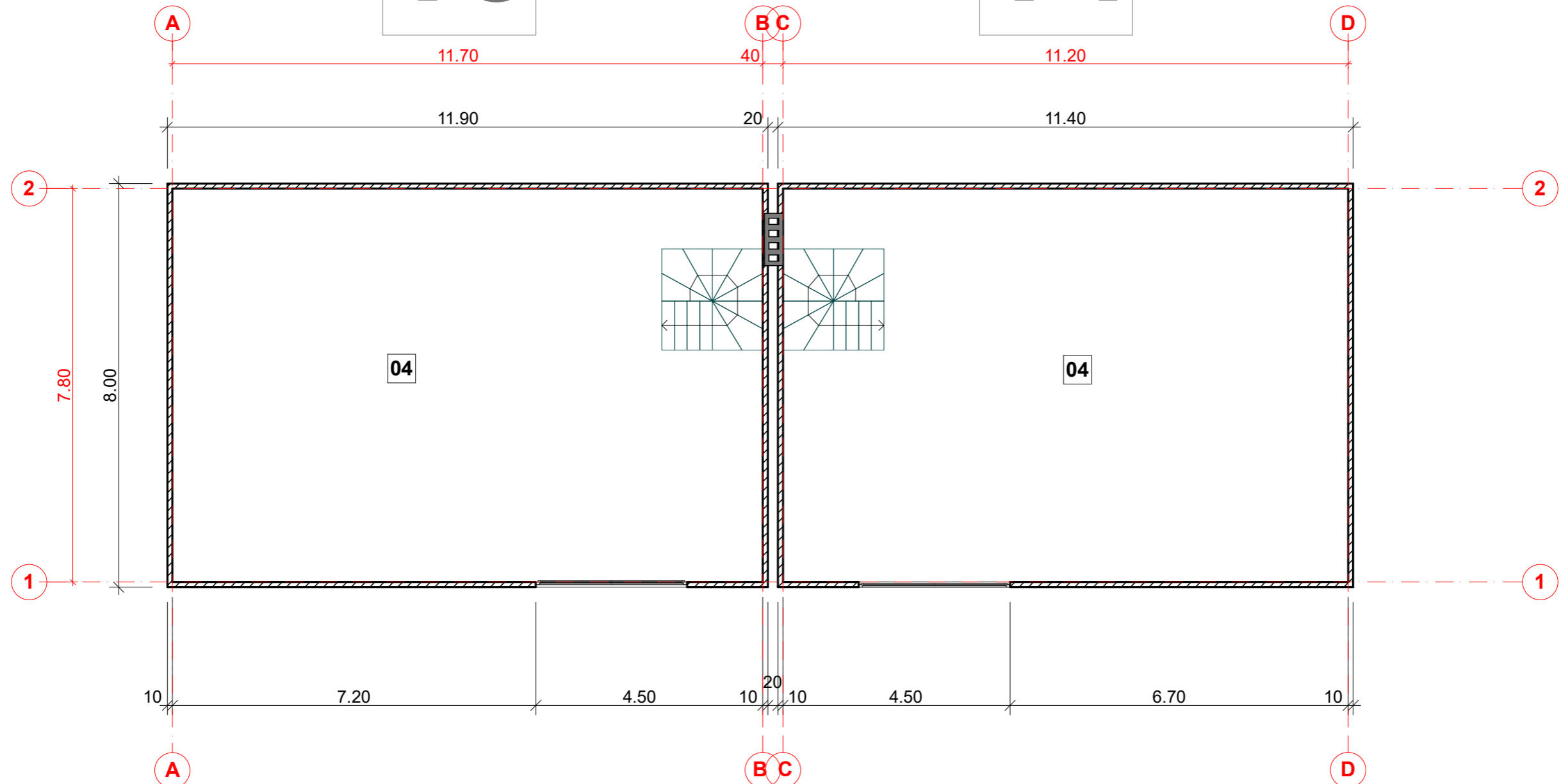

**SANDĖLIAVIMO PASKIRTIES PASTATO Nr.:"13"
PATALPŲ EKSPLIKACIJA:**

Nr.Plane	Patalpos pavadinimas	Plotas
04.	Archyvavimo patalpa	87.26 m ²
Bendras aukšto plotas:		87.26 m ²

**SANDĖLIAVIMO PASKIRTIES PASTATO Nr.:"14"
PATALPŲ EKSPLIKACIJA:**

Nr.Plane	Patalpos pavadinimas	Plotas
04.	Archyvavimo patalpa	83.36 m ²
Bendras aukšto plotas:		83.36 m ²

Atestato Nr.	Jurgitos Bocevičienės individualios veiklos pažyma				Kompleksas AŠTUONIOLIKOS SANDĖLIAVIMO PASTATŲ , Kauno m. Verslo g. 39, STATYBOS PROJEKTAS			
A 1648	PV	J. Bocevičienė		2021-02	Brėžinys	SANDĖLIAVIMO Nr.: 13-14 PASTATŲ PIRMO AUKŠTO PLANAS M1:100		Laida
A 1648	Arch.	J. Bocevičienė						0
Etapas	Statytojas				Žymuo	21-02-24-TDP-SP-01	Lapas	Lapų
LT	A.B						1	1

13

14

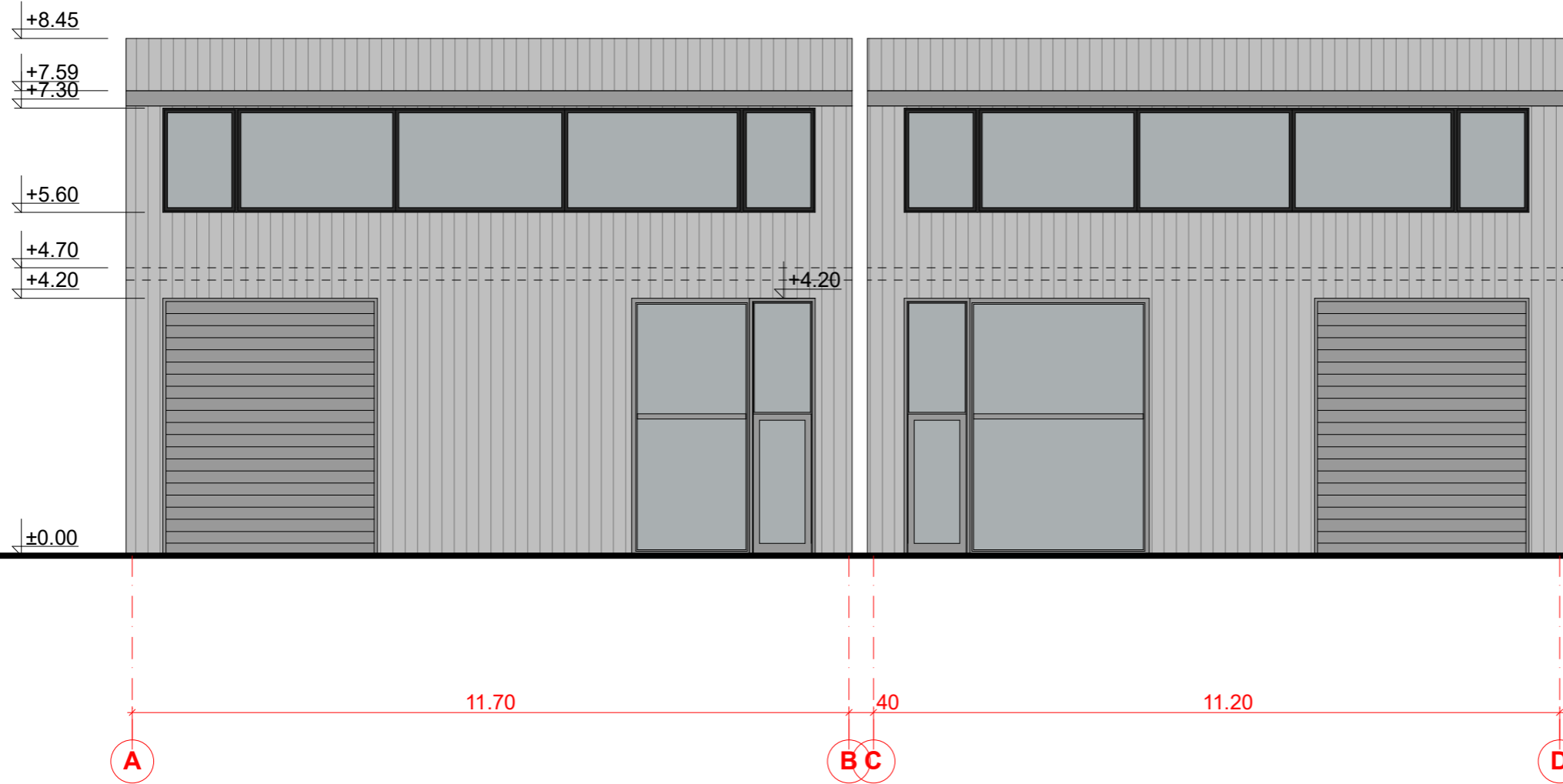

SANDĖLIAVIMO PASKIRTIES PASTATO Nr.:"13" FASADAS

SANDĖLIAVIMO PASKIRTIES PASTATO Nr.:"14" FASADAS

 Stogo danga -rekomenduojama RUUKKI DAUGIASLUOKSNĖS PLOKŠTĖS SP2C E-PIR, SKIRTOS STOGAMS.
spalva RAL 9007 pilka aliuminio arba RAL 7035 šviesiai pilka arba RAL 7016 Anthracite grey

 Sienų danga rekomenduojama RUUKKI DAUGIASLUOKSNĖS PLOKŠTĖS SP2D X-PIR SKIRTOS IŠORINĖMS SIENOMS 80mm storio
spalva RAL 9007 pilka aliuminio arba RAL 7035 šviesiai pilka arba RAL 7016 Anthracite grey

Atestato Nr.	Jurgitos Bocevičienės individualios veiklos pažyma				Kompleksas AŠTUONIOLIKOS SANDĖLIAVIMO PASTATŲ , Kauno m. Verslo g. 39, STATYBOS PROJEKTAS		
A 1648	PV	J. Bocevičienė		2021-02	Brėžinys		Laida
A 1648	Arch.	J. Bocevičienė			SANDĖLIAVIMO Nr.: 13-14 PASTATŲ FASADAI M1:100		0
Etapas	Statytojas				Žymuo		Lapas
LT	A.B				21-02-24-TDP-SP-01		1 / 1

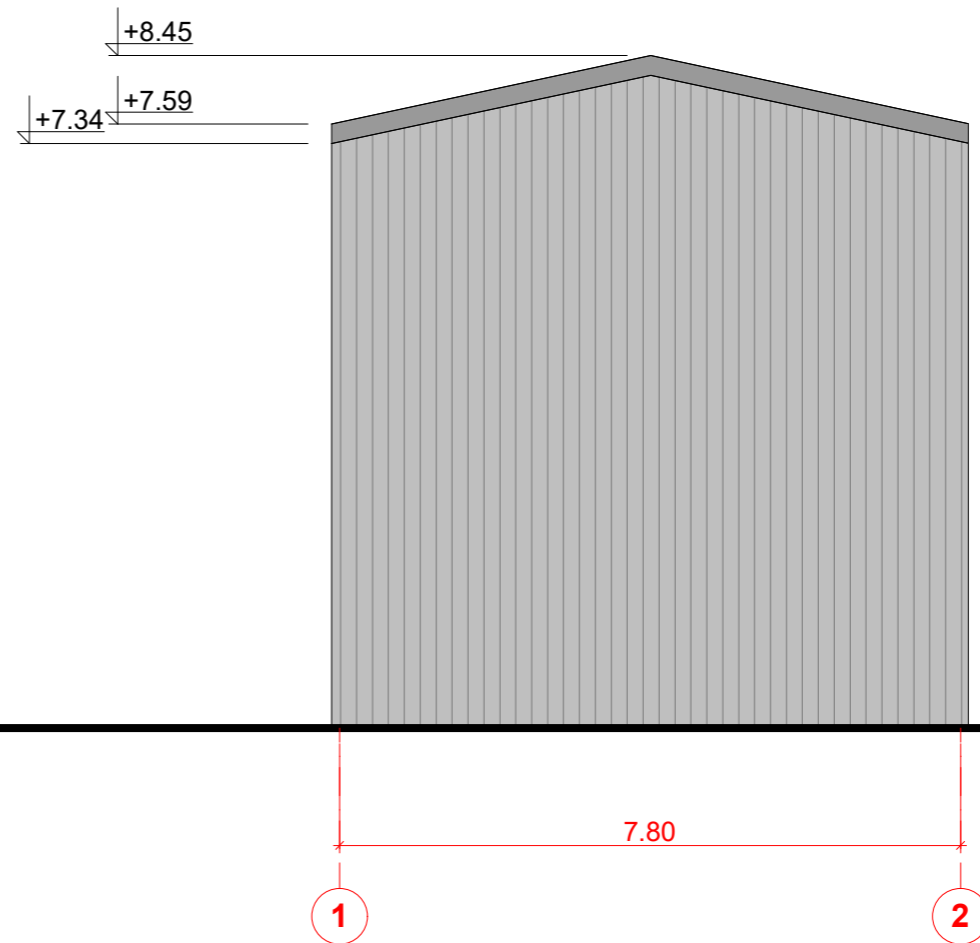
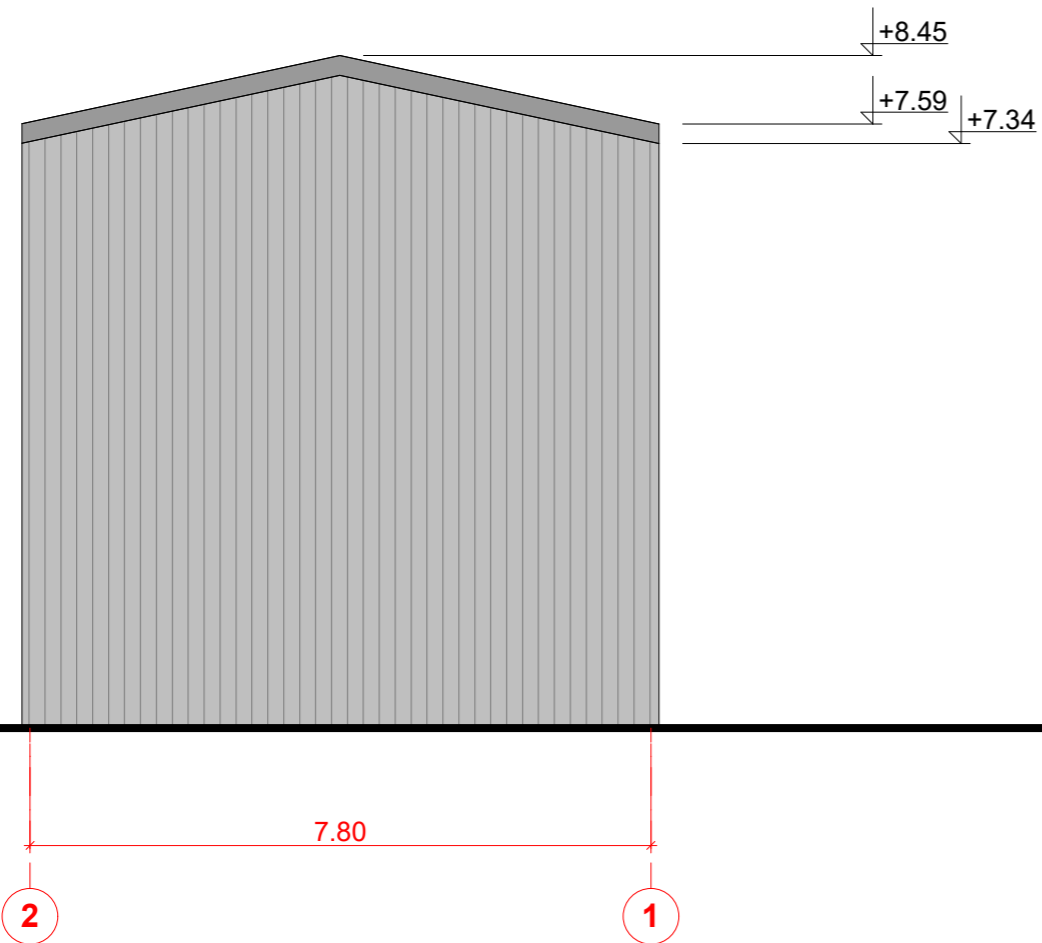

Stogo danga -rekomenduojama RUUKKI DAUGIASLUOKSNĖS PLOKŠTĖS SP2C E-PIR, SKIRTOS STOGAMS.

spalva RAL 9007 pilka aliuminio arba RAL 7035 šviesiai pilka arba RAL 7016 Anthracite grey



Sienų danga rekomanduojama RUUKKI DAUGIASLUOKSNĖS PLOKŠTĖS SP2D X-PIR SKIRTOS IŠORINĖMS SIENOMS 80mm storio

spalva RAL 9007 pilka aliuminio arba RAL 7035 šviesiai pilka arba RAL 7016 Anthracite grey

Atestato Nr.	Jurgitos Bocevičienės individualios veiklos pažyma				Kompleksas AŠTUONIOLIKOS SANDĖLIAVIMO PASTATŲ , Kauno m. Verslo g. 39, STATYBOS PROJEKTAS		
A 1648	PV	J. Bocevičienė		2021-02	Brėžinys		Laida
A 1648	Arch.	J. Bocevičienė			SANDĖLIAVIMO Nr.: 13-14 PASTATŲ FASADAI M1:100		0
Etapas	Statytojas				Žymuo		Lapas
LT	A.B				21-02-24-TDP-SP-01		1
							Lapų
							1

14

13

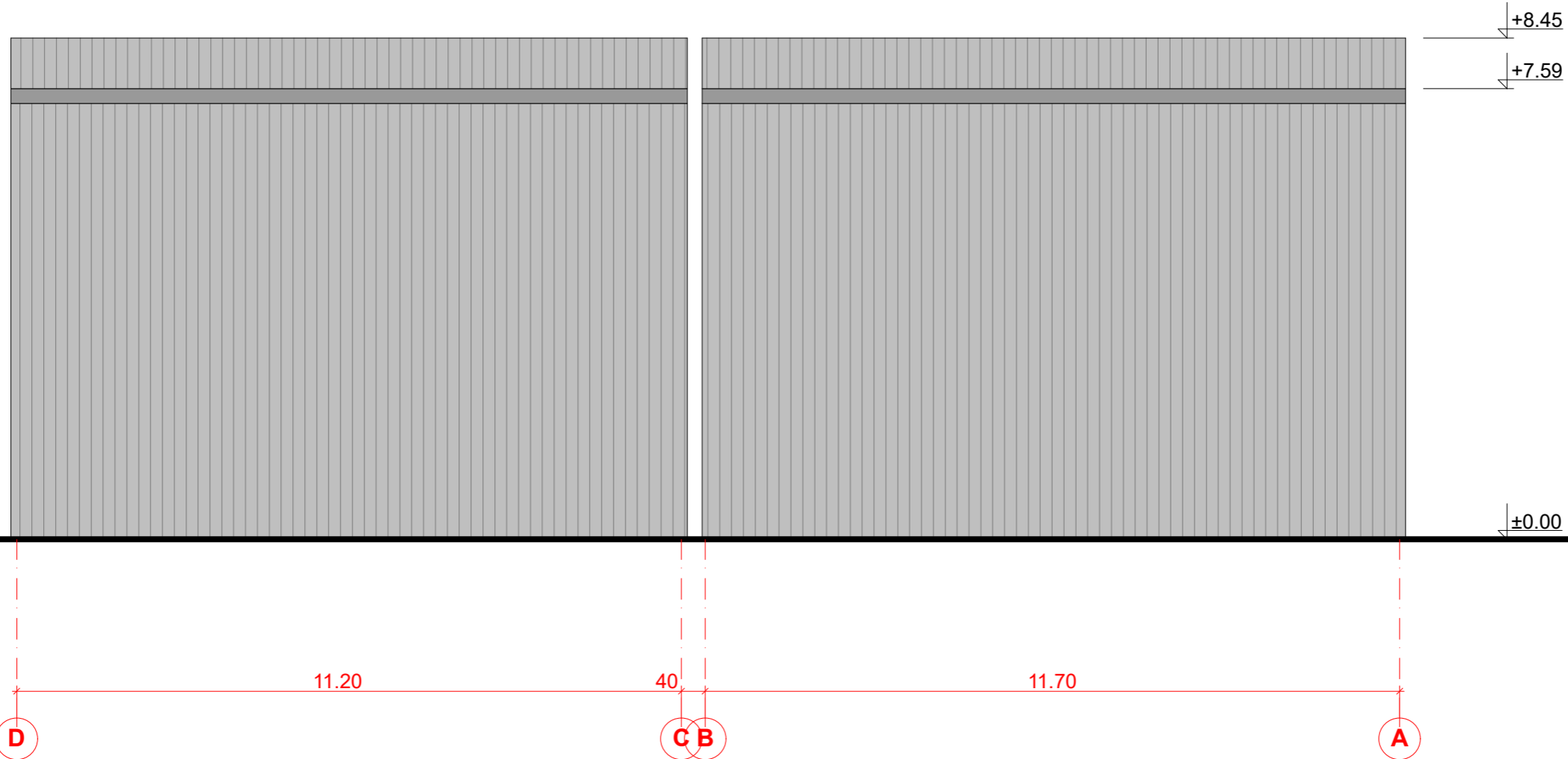

SANDĒLIAVIMO PASKIRTIES PASTATO Nr.: "14" FASADAS

SANDĒLIAVIMO PASKIRTIES PASTATO Nr.: "13" FASADAS

 Stogo danga -rekomenduojama RUUKKI DAUGIASLUOKSNĖS PLOKŠTĒS SP2C E-PIR, SKIRTOS STOGAMS.
spalva RAL 9007 pilka aliuminio arba RAL 7035 šviesiai pilka arba RAL 7016 Anthracite grey

 Sienų danga rekomenduojama RUUKKI DAUGIASLUOKSNĖS PLOKŠTĒS SP2D X-PIR SKIRTOS IŠORINĖMS SIENOMS 80mm storio
spalva RAL 9007 pilka aliuminio arba RAL 7035 šviesiai pilka arba RAL 7016 Anthracite grey

Atestato Nr.	Jurgitos Bocevičienės individualios veiklos pažyma				Kompleksas AŠTUONIOLIKOS SANDĒLIAVIMO PASTATŲ , Kauno m. Verslo g. 39, STATYBOS PROJEKTAS		
A 1648	PV	J. Bocevičienė		2021-02	Brėžinys		Laida
A 1648	Arch.	J. Bocevičienė			SANDĒLIAVIMO Nr.: 13-14 PASTATŲ FASADAI M1:100		0
Etapas	Statytojas				Žymuo		Lapas
LT	A.B				21-02-24-TDP-SP-01		1 / 1

15

16

17

18

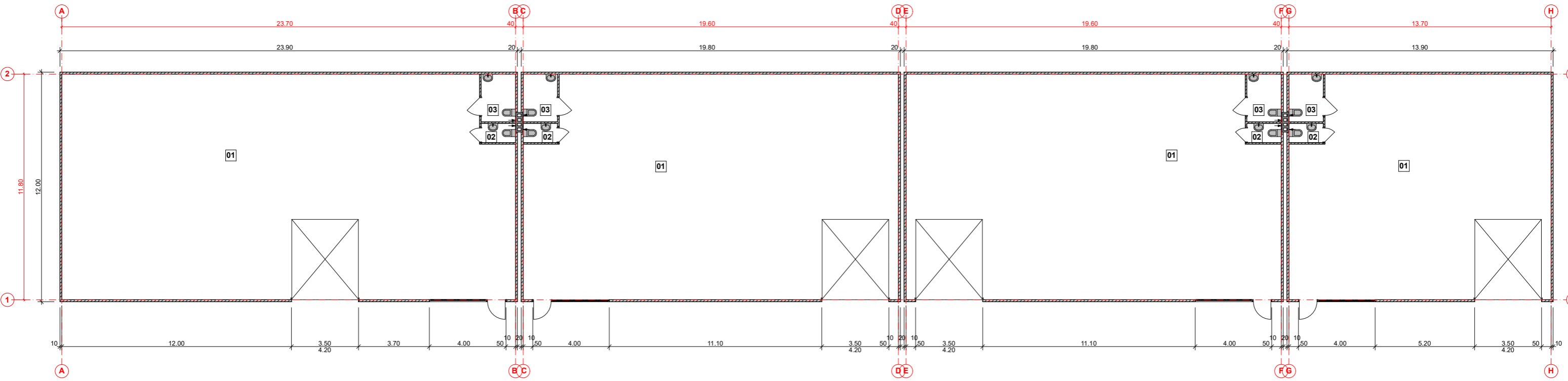

SANDĖLIAVIMO PASKIRTIES PASTATO Nr.: "15"
PATALPŲ EKSPLIKACIJA:

Nr.Plane	Patalpos pavadinimas	Plotas
01.	Sandėliavimo patalpa	272,78 m ²
02.	Vyrų WC	1,80 m ²
03.	Moterų WC	4,50 m ²
Bendras aukšto plotas:		279,08 m ²

SANDĖLIAVIMO PASKIRTIES PASTATO Nr.: "16"
PATALPŲ EKSPLIKACIJA:

Nr.Plane	Patalpos pavadinimas	Plotas
01.	Sandėliavimo patalpa	224,40 m ²
02.	Vyrų WC	1,80 m ²
03.	Moterų WC	4,50 m ²
Bendras aukšto plotas:		230,70 m ²

SANDĖLIAVIMO PASKIRTIES PASTATO Nr.: "17"
PATALPŲ EKSPLIKACIJA:

Nr.Plane	Patalpos pavadinimas	Plotas
01.	Sandėliavimo patalpa	224,40 m ²
02.	Vyrų WC	1,80 m ²
03.	Moterų WC	4,50 m ²
Bendras aukšto plotas:		230,70 m ²

SANDĖLIAVIMO PASKIRTIES PASTATO Nr.: "18"
PATALPŲ EKSPLIKACIJA:

Nr.Plane	Patalpos pavadinimas	Plotas
01.	Sandėliavimo patalpa	154,78 m ²
02.	Vyrų WC	1,80 m ²
03.	Moterų WC	4,50 m ²
Bendras aukšto plotas:		161,08 m ²

Atestato Nr.	Jurgitos Bocevičienės individualios veiklos pažyma			Kompleksas	AŠTUONIOLIKOS SANDĖLIAVIMO PASTATŲ , Kauno m. Verslo g. 39, STATYBOS PROJEKTAS		
A 1648	PV	J. Bocevičienė	2021-02	Braižys	SANĖLIAVIMO Nr.: 6-1 PASTATŲ AUKŠTO PLANAS M1:100		
A 1648	Arch.	J. Bocevičienė			Laida 0		
Etapas	Statyboje	A.B		Žymuo	21-02-24-TDP-SP-01	Lapas	Lapų
LT						1	1

15

16

17

18

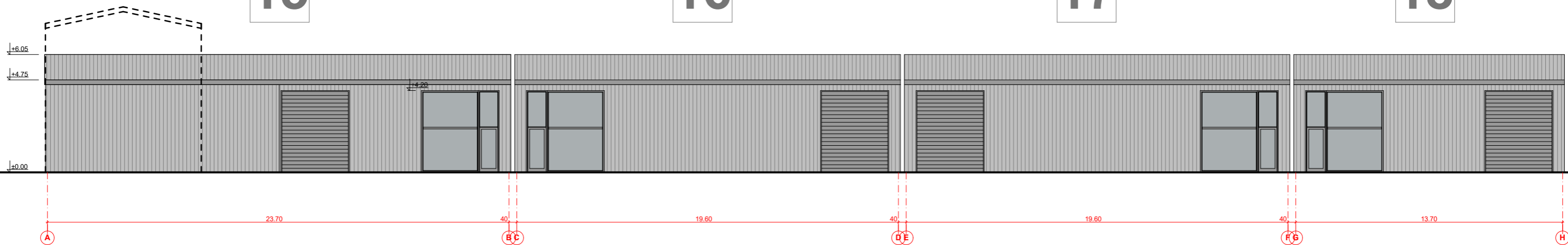



SANDĖLIAVIMO PASKIRTIES PASTATO Nr.: "15" FASADAS

SANDĖLIAVIMO PASKIRTIES PASTATO Nr.: "16" FASADAS

SANDĖLIAVIMO PASKIRTIES PASTATO Nr.: "17" FASADAS

SANDĖLIAVIMO PASKIRTIES PASTATO Nr.: "18" FASADAS

 Stogo danga -rekomenduojama RUIUKKI DAUGIASLUOKSNĖS PLOKŠTĖS SP2C E-PIR, SKIRTOS STOGAMS.
 spalva RAL 9007 pilka aliuminio arba RAL 7035 šviesiai pilka arba RAL 7016 Anthracite grey

 Sienų danga rekomenduojama RUIUKKI DAUGIASLUOKSNĖS PLOKŠTĖS SP2D X-PIR SKIRTOS IŠORINĖMS SIENOMS 80mm storio
 spalva RAL 9007 pilka aliuminio arba RAL 7035 šviesiai pilka arba RAL 7016 Anthracite grey

Atestato Nr.	Jurgitos Bocevičienės individualios veiklos pažyma		Kompleksas	
A 1648	PV	J. Bocevičienė	2021-02	Braižinys
A 1648	Arch.	J. Bocevičienė		SANDĖLIAVIMO Nr.: 15-18 PASTATŲ FASADAI M1:100
Etapas	Statybos		Žymuo	Lapas
LT		A.B	21-02-24-TDP-SP-01	1

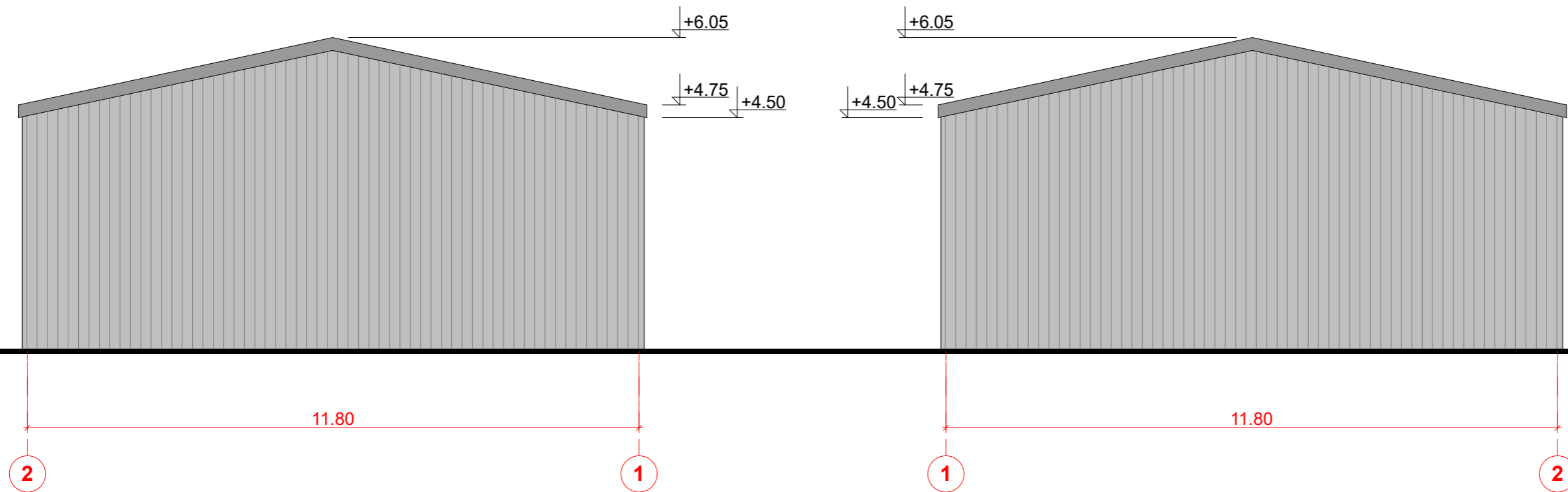

 Stogo danga -rekomenduojama RUUKKI DAUGIASLUOKSNĖS PLOKŠTĖS SP2C E-PIR, SKIRTOS STOGAMS.
 spalva RAL 9007 pilka aliuminio arba RAL 7035 šviesiai pilka arba RAL 7016 Anthracite grey

 Sienų danga rekomenduojama RUUKKI DAUGIASLUOKSNĖS PLOKŠTĖS SP2D X-PIR SKIRTOS IŠORINĖMS SIENOMS 80mm storio
 spalva RAL 9007 pilka aliuminio arba RAL 7035 šviesiai pilka arba RAL 7016 Anthracite grey

Atestato Nr.	Jurgitos Bocevičienės individualios veiklos pažyma				Kompleksas AŠTUONIOLIKOS SANDĖLIAVIMO PASTATŲ , Kauno m. Verslo g. 39, STATYBOS PROJEKTAS			
A 1648	PV	J. Bocevičienė		2021-02	Brėžinys SANDĖLIAVIMO Nr.: 15-18 PASTATŲ FASADAI M1:100	Laida	0	
A 1648	Arch.	J. Bocevičienė						
Etapas	Statytojas A.B				Žymuo 21-02-24-TDP-SP-01		Lapas	Lapų
LT							1	1

18

17

16

15

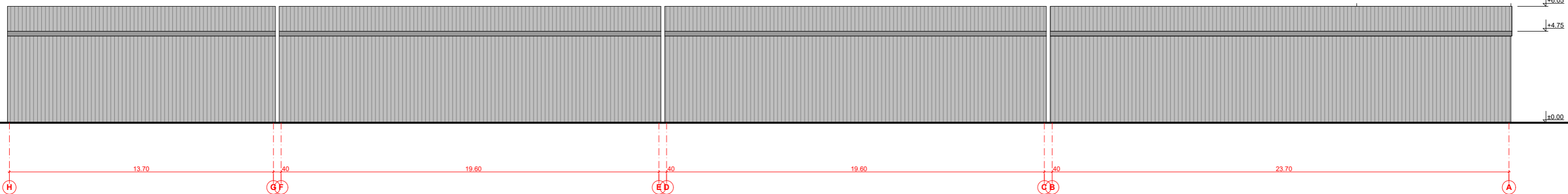



SANDĒLIAVIMO PASKIRTIES PASTATO Nr.: "18" FASADAS

SANDĒLIAVIMO PASKIRTIES PASTATO Nr.: "17" FASADAS

SANDĒLIAVIMO PASKIRTIES PASTATO Nr.: "16" FASADAS

SANDĒLIAVIMO PASKIRTIES PASTATO Nr.: "15" FASADAS

 Stogo danga -rekomenduojama RUIUKKI DAUGIASLUOKSNĖS PLOKŠTĖS SP2C E-PIR, SKIRTOS STOGAMS. spalva RAL 9007 pilka aliuminio arba RAL 7035 šviesiai pilka arba RAL 7016 Anthracite grey

 Sienų danga rekomenduojama RUIUKKI DAUGIASLUOKSNĖS PLOKŠTĖS SP2D X-PIR SKIRTOS IŠORINĖMS SIENOMS 80mm storio spalva RAL 9007 pilka aliuminio arba RAL 7035 šviesiai pilka arba RAL 7016 Anthracite grey

Atestato Nr.	Jurgitos Bocevičienės individualios veiklos pažyma			Kompleksas	AŠTUONIOLIKOS SANDĒLIAVIMO PASTATŲ , Kauno m. Verslo g. 39, STATYBOS PROJEKTAS	
A 1648	PV	J. Bocevičienė	2021-02	Braižyns	SANDĒLIAVIMO Nr.: 15-18 PASTATŲ FASADAI M1:100	
A 1648	Arch.	J. Bocevičienė			Laida 0	
Etapas	Statybos	A.B		Žymuo	21-02-24-TDP-SP-01	Lapas 1
LT						Lapų 1