

SANDĖLIO SU GAMYBINĖMIS PATALPOMIS MAIŠINĖS K. 1, LENTVARIO SEN., TRAKŲ  
R.SAV., REKONSTRAVIMO PROJEKTO  
VIEŠINIMO PRANEŠIMAS

|   |   |
|---|---|
| <b>Statinio statyb vietės adresas<br/>Nekilnojamojo turto registre ar<br/>kadastre</b>  | Maišinės k. 1, Lentvario sen., Trakų r. sav.,<br>sklypo unikalus Nr. 7940/0003:193.<br>Pastato unikalus Nr. 4400-2239-7453  |
| <b>Statinio numatoma pagrindinė<br/>naudojimo paskirtis</b>   | Sandėliavimo paskirties pastatas  |
| <b>Projektinius pasiūlymus parengęs<br/>Projekto vadovas</b> (vardas, pavardė,<br>elektroninio pašto adresas ir telefono<br>numeris)                            | Norbertas Jadello<br>El.p. <a href="mailto:norbertas@startstudio.lt">norbertas@startstudio.lt</a><br>Tel. Nr. 8 640 40808   |
| <b>Projektinius pasiūlymus parengęs<br/>architektas</b> (vardas, pavardė,<br>elektroninio pašto adresas ir telefono<br>numeris)                                 | Norbertas Jadello<br>El.p. <a href="mailto:norbertas@startstudio.lt">norbertas@startstudio.lt</a><br>Tel. Nr. 8 640 40808   |
| <b>Statytojas</b> (juridinio asmens buveinės<br>adresas, elektroninis pašto adresas,<br>telefono numeris)   | <b>UAB „POLIBARR“</b><br>Raudondvario kaimas, Nemenčinės sen.,<br>Vilniaus raj.<br>El.p. <a href="mailto:jurijus@polibarr.lt">jurijus@polibarr.lt</a><br>Tel. Nr. 8 523 71234   |
| <b>Užsakovas</b> (juridinio asmens buveinės<br>adresas, elektroninis pašto adresas,<br>telefono numeris)  | <b>UAB „POLIBARR“</b><br>Raudondvario kaimas, Nemenčinės sen.,<br>Vilniaus raj.<br>El.p. <a href="mailto:jurijus@polibarr.lt">jurijus@polibarr.lt</a><br>Tel. Nr. 8 523 71234   |
| <b>Susipažinimo su projektiniais<br/>pasiūlymais adresas, telefono numeris<br/>ir laikas, savivaldybės interneto<br/>svetainės adresas.</b>                     | J. Basanavičiaus g. 26, Vilnius, 8 640 40808,<br>darbo dienomis 08:00-17:00 iki 2019-07-11.<br>Visuomenei susipažinti su projektiniais<br>pasiūlymais skiriama ne mažiau kaip 10 darbo<br>dienų nuo pranešimo savivaldybės interneto<br>svetainėje paskelbimo dienos. |
| <b>Informacija, iki kada ir koku būdu iki<br/>viešo susirinkimo visuomenės atstovai<br/>Projektuotojui gali teikti pasiūlymus<br/>dėl projektinių pasiūlymų</b> | Visuomenės atstovai projektuotojui gali teikti<br>pasiūlymus dėl projektinių pasiūlymų<br>elektroniniu paštu <a href="mailto:norbertas@startstudio.lt">norbertas@startstudio.lt</a> ;<br>tel. Nr. 8 640 40808   |
| <b>Kur ir kada vyks viešas susirinkimas<br/>(adresas, laikas)</b>   | Viešas susirinkimas vyks 2019 m. liepos mėn.<br>11d., 17:00 val., Trakų rajono savivaldybėje,<br>antrame aukšte, Vytauto g. 33, Trakai.   |

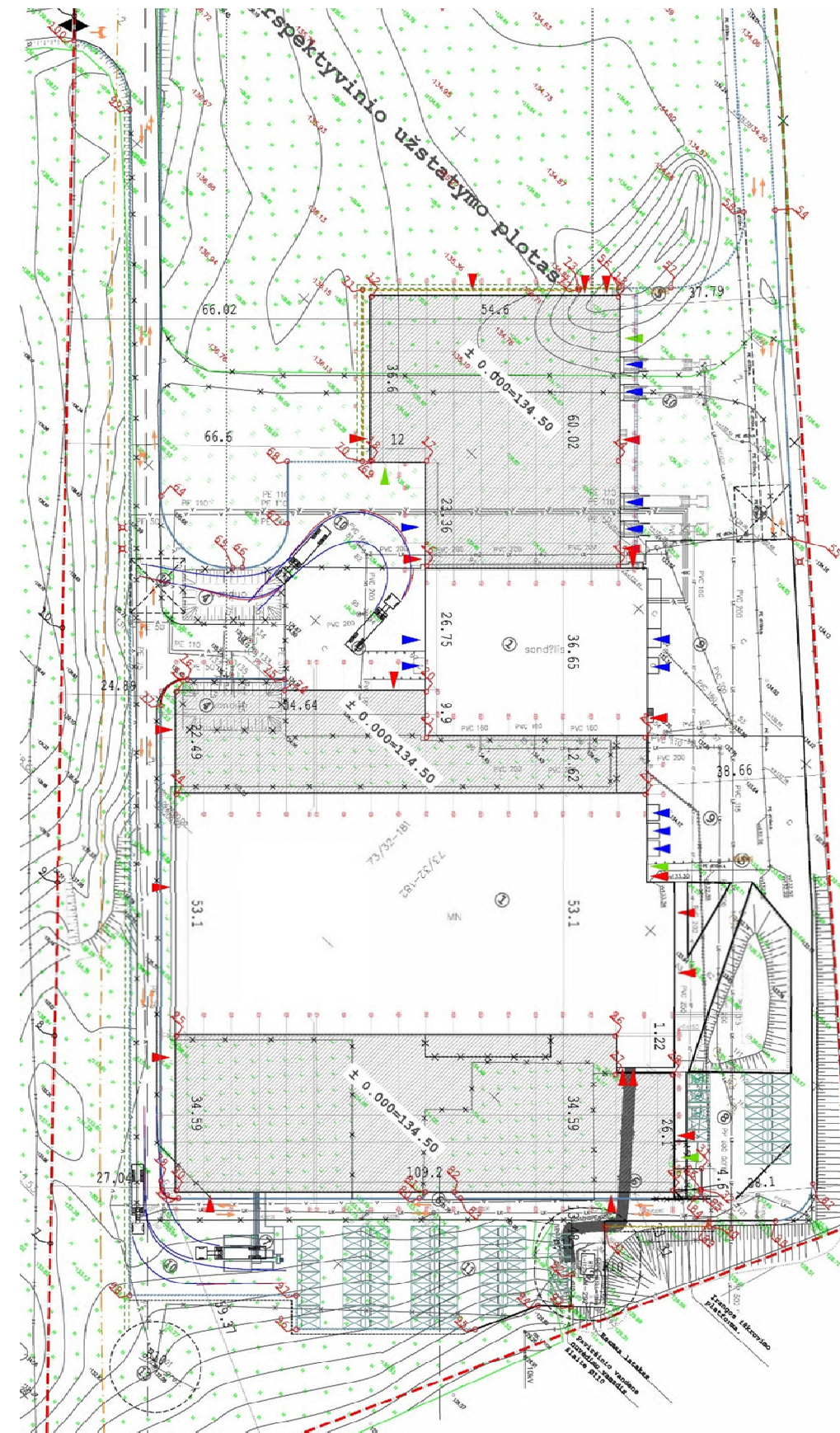



---

**STATYTOJAS**                    **UAB „POLIBARR“**

---

---

**PROJEKTO PAVADINIMAS:**                    **SANDĖLIO SU GAMYBINĖMIS PATALPOMIS MAIŠINĖS K. 1, LENTVARIO SEN., TRAKŲ R.SAV., REKONSTRAVIMO PROJEKTAS.**

---

---

**STATINIO ADRESAS:**                    MAIŠINĖS K. 1, LENTVARIO SEN., TRAKŲ R.SAV. (SKL. KAD. NR. 7940/0003:193)

---

---

**PROJEKTO ETAPAS:**                    PROJEKTINIAI PASIŪLYMAI (PP)

---

---

**STATINIO KATEGORIJA:**                    YPATINGASIS STATINYS

---

---

**STATYBOS RŪŠIS:**                    REKONSTRAVIMAS

---

---

**NAUDOJIMO PASKIRTIS:**                    SANDĖLIAVIMO PASKIRTIES PASTATAI (7.9.)

---

---

**TOMAS:**

---

---

**PROJEKTO DALIS:**                    STATINIO ARCHITEKTŪROS DALIS

---

---

**BYLOS NR.:**                    POLI-SS/2016-01-PP-SA

---

---

**PROJEKTO LAIDA:**                    0

---

---

**TVIRTINU**                    UAB „POLIBARR“ DIREKTORIUS  
JURIJUS MACKEVIČIUS

---

|           |                     |       |      |  |
|-----------|---------------------|-------|------|--|
| DIREKTORĖ | JUSTINA NARAUSKIENĖ |       | 2018 |  |
| PV.       | NORBERTAS JADELLO   | A1731 | 2018 |  |
| ARCH.     | NORBERTAS JADELLO   |       | 2018 |  |

## TURINYS

|  |       |
|--|-------|
| Projektinių pasiūlymų rengimo užduotis                 | 1     |
| Licencijuotos projektavimo programinės įrangos sąrašas | 3     |
| Projekto vadovo / architekto kvalifikacijos atestatas  | 4     |
| Aiškinamasis raštas                                    | 5     |
| Brėžinių žiniaraštis                                   | 17    |
| Brėžiniai  | 18-33 |



## PROJEKTINIŲ PASIŪLYMŲ RENGIMO UŽDUOTIS

2019-06-04

Vilnius

1. Informacija apie sumanytą projektuoti statinį (pavadinimas, statybos rūšis, statinio kategorija, pagrindinė statinio naudojimo paskirtis), žemės sklypo ir statinio rodikliai (sklypo užstatymo tankumas ir intensyvumas, pastato aukštų skaičius, jo aukštis nuo žemės paviršiaus metrais, bendras plotas ir kt.)

Objektas: Sandėlio su gamybinėmis patalpomis (7.9.) Maišinės k. 1, Lentvario sen., Trakų r. sav., rekonstravimo projektas

Adresas: Maišinės k. 1, Lentvario sen., Trakų r. sav., Skl. kad. nr. 7940/0003:193

Statinio naudojimo paskirtis: Sandėliavimo paskirties pastatas (7.9.).

Statybos rūšis: statinio rekonstravimas

Statinio kategorija: Ypatingas statinys

Sklypo plotas: 87400m<sup>2</sup>

Sklypo užstatymo tankumas: 0,45

Sklypo užstatymo intensyvumas: 80%

Pastato bendras plotas: 17702,66 m<sup>2</sup>;

Pastato aukštų skaičius: 2;

Pastato aukštis nuo žemės paviršiaus: iki 12 m.

2. Projektinių pasiūlymų paskirtis

Projektiniai pasiūlymai rengiami visuomenės informavimui apie numatomą rengti sandėlio su gamybinėmis patalpomis (7.3) Maišinės k. 1, Lentvario sen., Trakų r. sav., rekonstravimo projektą.

3. Projektinių pasiūlymų sudėtis

- Projektinių pasiūlymų rengimo užduotis.

- Skelbimas.

- Projektinių sprendinių aiškinamasis raštas.

- Projektinių sprendinių brėžiniai.

Medžiaga suruošta ir sukomplektuota pagal STR reikalavimus projektiniams pasiūlymams rengti.



4. Statytojo pateikiami dokumentai ir duomenys

Projektinių pasiūlyimų byla.

Atnaujinti rekonstruojamo pastato (unikalus Nr. 4400-2239-7453) ir sklypo Maišinės k. 1, Lentvario sen., Trakų r. sav. (skl. kad. nr. 7940/0003:193) nekilnojamojo turto registro išrašai, pateikiami projektinių pasiūlyimų tvirtinimo procedūros metu.

5. Projektinių pasiūlyimų vaizdinė informacija

Numatomo statyti pastato planai ir fasadai.

6. Kiti duomenys (projektinių pasiūlyimų rengimo terminai, statytojui pateikiamų projektinių pasiūlyimų kopijos ir pan.)

Statytojui teikiamos 2 projektinių pasiūlyimų bylų kopijos bei CD laikmena su projektinių pasiūlyimų versija PDF formate.

Statytojas (užsakovas) UAB „Polibarr“ direktorius Mačiūnas (parašas)  
(fizinis arba juridinis asmuo)

Projektinių pasiūlyimų rengėjas UAB „stART studio“, PV Justina Narauskienė (parašas)  
(projektavimo organizacija, projekto vadovas)

Derinu :  
Įgaliotas savivaldybės administracijos valstybės tarnautojas  
Saulius Leinartas (parašas)  
2019 m. 06 mėn. 20 d. (pareigos, vardas, pavardė)  
Ap. Nr. A52-27

Trakų rajono savivaldybės administracijos  
Architektūros skyriaus vedėjo pavaduotojas

Saulius Leinartas  
2019 m. 06 mėn. 20 d.

SUDERINTA

AB „Amber Grid“

Turto valdymo departamentas

Tel. (8 5) 236 0309, Mob. 8 699 073237

2019-06-20 Nr.

AB „Amber Grid“  
Teritorijų planavimo ir techninės priežiūros  
skyriaus techninės priežiūros inžinierius  
Vytautas Naginė

## LICENCIJUOTOS PROJEKTAVIMO PROGRAMINĖS ĮRANGOS SĄRAŠAS

Statinio architektūros dalies parengimui naudota licencijuota projektavimo programinė įranga:

1. Brėžinių rengimas – Autodesk Autocad 2010;
2. Tekstinės dalies ir žiniaraščių rengimas – Apache Open Office 4.1.6.
3. PDF bylų formavimas – Adobe Acrobat IX

# Architekto

## KVALIFIKACIJOS A T E S T A T A S

LIETUVOS ARCHITEKTŲ RŪMAI

Nr. A 1731

***Norbertas Jadello***

yra atestuotas

**Statinio projekto, statinio projekto vykdymo priežiūros vadovas**

Statinių rūšys: pastatai ir inžineriniai statiniai.

Statinių kategorija: ypatingi statiniai.

**Statinio projekto architektūrinės dalies, statinio projekto architektūrinės**

**dalies vykdymo priežiūros vadovas**

Statinių rūšys: pastatai ir inžineriniai statiniai.

Statinių kategorija: ypatingi statiniai.

Lietuvos architektų rūmų pirmininkas



Juozas Vaškevičius

Atestavimo komisijos 2015 m. kovo 25 d. protokolas Nr. 99



## AIŠKINAMASIS RAŠTAS

### 1.1 Normatyviniai ir kiti dokumentai, kuriais vadovaujantis parengta ši projekto dalis

- Specialieji architektūros reikalavimai.
- Lietuvos Respublikos statybos įstatymas
- Lietuvos Respublikos teritorijų planavimo įstatymas
  
- STR 1 .01.03:2017. „Statinių klasifikavimas“
- STR 1 .01.08:2002. „Statinio statybos rūšys“
- STR 1 .03.01:2016. „Statybiniai tyrimai. Statinio avarija“
- STR 1.04.04:2017. „Statinio projektavimas, projekto ekspertizė“
- STR 1.05.01:2017. „Statybą leidžiantys dokumentai. Statybos užbaigimas. Statybos sustabdymas. Savavališkos statybos padarinių šalinimas. Statybos pagal neteisėtai išduotą statybą leidžiantį dokumentą padarinių šalinimas“
- STR 1.06.01:2016. „Statybos darbai. Statinio statybos priežiūra“
- STR 1.07.03:2017. „Statinių techninės ir naudojimo priežiūros tvarka. Naujų nekilnojamojo turto kadastro objektų formavimo tvarka“
- STR 1.12.06:2002. „Statinio naudojimo paskirtis ir gyvavimo trukmė“
- STR 2.01.01(1):2005 „Esminis statinio reikalavimas. Mechaninis atsparumas ir pastovumas“
- STR 2.01.01(2):1999 „Esminiai statinio reikalavimai. Gaisrinė sauga“
- STR 2.01.01(3):1999 „Esminiai statinio reikalavimai. Higiena, sveikata, aplinkos apsauga“
- STR 2.01.01(4):2008 „Esminiai statinio reikalavimai. Naudojimo sauga“
- STR 2.01.01(5):2008 „Esminiai statinio reikalavimai. Apsauga nuo triukšmo“
- STR 2.01.01(6):2008 „Esminiai statinio reikalavimai. Energijos taupymas ir šilumos išsaugojimas“
- STR 2.01.02:2016 „Pastatų energinio naudingumo projektavimas ir sertifikavimas“
- STR 2.01.07:2003 „Pastatų vidaus ir išorės aplinkos apsauga nuo triukšmo“
- STR 2.01.08:2003 „Lauko sąlygomis naudojamos įrangos į aplinką skleidžiamo triukšmo valdymas“
- STR 2.02.02:2004. „Visuomeninės paskirties statiniai“
- STR 2.02.05:2004 „Nuotekų valyklos. Pagrindinės nuostatos“
- STR 2.02.07:2012 „Sandėliavimo, gamybos ir pramonės statiniai. Pagrindiniai reikalavimai“
- STR 2.03.01:2001 „Statiniai ir teritorijos. Reikalavimai žmonių su negalia reikmėms“
- STR 2.03.02:2005 „Gamybos pramonės ir sandėliavimo statinių sklypų tvarkymas“
- STR 2.05.02:2008 „Statinių konstrukcijos. Stogai“
- STR 2.05.03:2003 „Statybinių konstrukcijų projektavimo pagrindai“
- STR 2.05.04:2003 „Poveikiai ir apkrovos“
- STR 2.05.05:2005 „Betoninių ir gelžbetoninių konstrukcijų projektavimas“
- STR 2.05.10:2005 „Armocementinių konstrukcijų projektavimas“
- STR 2.05.11:2005 „Gaisro temperatūrų veikiamų gelžbetoninių konstrukcijų projektavimas“
- STR 2.05.19:2005 „Inžinerinė hidrologija. Pagrindiniai skaičiavimų reikalavimai“
- STR 2.05.20:2006 „Langai ir išorinės jėgimo durys“
- STR 2.06.04:2014. „Gatvės ir vietinės reikšmės keliai. Bendrieji reikalavimai“
- STR 2.07.01:2003 „Vandentiekis ir nuotekų šalintuvas. Pastato inžinerinės sistemos. Lauko inžineriniai tinklai“
  
- LST 1516 :1998 „Statinio projektas. Bendrieji įforminimo reikalavimai“
- „Gaisrinės saugos pagrindiniai reikalavimai“, 2014-01-06 TAR, dok. Nr. 45)
- „Visuomeninių statinių gaisrinės saugos taisyklės“, patvirtintos Priešgaisrinės apsaugos ir

gelbėjimo departamento prie Vidaus reikalų ministerijos direktoriaus 2011 m. sausio 17 d. įsakymu Nr. 1-14.

- RSN 157-94 „Naftos ir jos produktu sandėliai. Priešgaisriniai reikalavimai“
- RSN 139-92 „Pastatų ir statinių žaibosauga“
- RSN 26-90 „Vandens vartojimo normos“
- ST 2190.02:1997 „Elektros įvadinių apskaitos spintų (skydelių) pastatuose ir išorėje įrengimo ir prijungimo prie elektros tinklų laikinosios taisyklės“
- „Elektros įrenginių įrengimo bendrosios taisyklės“ Ūkio ministro 2007-01-31 įsakymas Nr. 4-40.
- HN 98 : 2000 „Natūralus ir dirbtinis darbo vietų apšvietimas. Apšvietos ribinės vertės ir bendrieji matavimo reikalavimai“
- HN 42:2009 „Gyvenamųjų ir viešojo naudojimo pastatų mikroklimatas“
- HN 33:2011 „Akustinis triukšmas. Triukšmo ribiniai dydžiai gyvenamuosiuose ir visuomeninės paskirties pastatuose bei jų aplinkoje“
- HN 50: 1994 „Visą žmogaus kūną veikianti vibracija: didžiausi leidžiami dydžiai ir matavimo reikalavimai gyvenamuosiuose bei visuomeniniuose pastatuose“; HN 36: 2009 „Draudžiamos ir ribojamos medžiagos“.

## **1.2 Bendrieji duomenys: statinio geografinė vieta, funkcinė paskirtis, ryšys su gretimu užstatymu, kultūros paveldo vertybe, klimato sąlygos ir reljefas**

**Numatomos statybos vieta:** Maišinės k. 1, Lentvario sen., Trakų r.sav., (kadastrinis Nr. 7940/0003:193).

**Projekto tikslai:** Esamo statinio rekonstravimas, numatant sandėliavimo su gamybinėmis patalpomis plėtrą, teritorijos sutvarkymas, situacijos gerinimas ir pritaikymas augantiems vykdomos veiklos poreikiams. Naujų administracinių, personalo poilsio ir sanitarinių patalpų, praplėčiamoje sandėliavimo ir gamybos zonoje, įrengimas.

**Atliekami darbai:** formuojamas naujas priestatas su sandėliavimo, gamybos, sanitarinėmis, administracinėmis ir pagalbinėmis techninėmis patalpomis prie esamo statinio. Formuojami jungiamieji vartai tarp esamos ir naujos pastato dalių. Įrengiamos laikančiosios konstrukcijos ir fasadai (fasadų spalvinis sprendimas derinamas prie esamo pastato), sklypo ribose perkeliama esanti ir įrengiami nauji lauko inžineriniai tinklai, rekonstravimo metu suformuotame praplėtime ėrengiamos naujos inžinerinės sistemos.

**Projekto užsakovas:** UAB „Polibarr“

**Statybos rūšis:** Statinio rekonstravimas.

**Statinio kategorija:** Ypatingas statinys

**Statinio paskirtis:** Sandėliavimo.

Pastato naujas užstatymas derinamas prie esamos situacijos.

Sklypas ir pastatas nepatenka į kultūros paveldo vertybių teritorijas bei nėra greta kultūros paveldo registruose įtrauktų objektų.

vidutinė metinė oro temperatūra: +6,0 °C;  
absolūtus oro temperatūros maksimumas: +34,3 °C;  
absolūtus oro temperatūros minimumas: -36,4 °C;  
šildymo sezono vidutinė lauko oro temperatūra: -0,3 °C;  
santykinis oro metinis drėgnumas: 80 %;  
vidutinis kritulių kiekis per metus: 600 mm;  
maksimalus žemės įšalo gylis 83 cm (galimas 1 kartą per 10 metų) ir 115 cm (galimas 1 kartą per 50 metų).

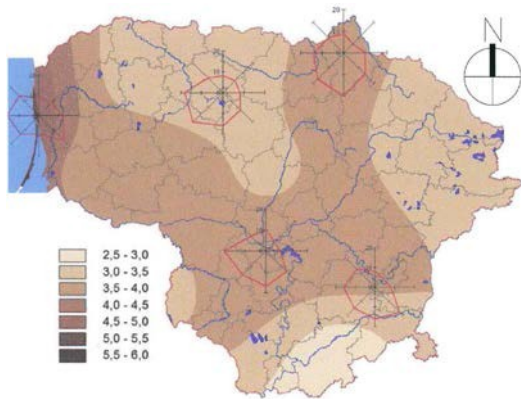

Vidutinis metinis vėjo greitis ir vyraujančios vėjo kryptys Lietuvoje.

### 1.3 Rekonstruojamo statinio atveju – esamo statinio architektūrinės būklės įvertinimas, paaiškinimas, kaip ji atitinka normatyvinių dokumentų reikalavimus, funkcinę paskirtį

Pastatas pastatytas pramonės ir sandėliavimo paskirčiai skirtame sklype. Gretimybėje yra susiformavę panašios struktūros ir dydžio sandėliavimo, logistikos, gamybos veiklai skirti objektai.

Esamas pastatas pastatytas 2013m ir rekonstruotas 2015m, eksploatuojamas ir funkcinio, technologinio, šiluminiu, higieniniu, komforto ir estetiniu atžvilgiu atitinka galiojančius reikalavimus. Bendra pastato būklė – gera. Statinio konstrukcijos yra geros būklės, parinktos ir įrengtos atsižvelgiant į galimą pastato plėtrą. Konstrukcijos tinkamos eksploatuoti.

Kadangi rekonstravimo metu planuojamas pastato praplėtimas, neardant ir neperformuojant esamo statinio konstrukcijų ir išorės, jame vykdoma ūkinė veikla nebus nutraukiama statybos metu. Statybos eigoje A ir B blokai jungiami prie esamo pastato, lauko sienoje suformuotais vartais. C ir D blokai bus statomi ant nepriklausomų konstrukcijų, sujungiant lauko sienų ir stogo konstrukcijas su esamu pastatu. Po visiško pastato išorės užsandinimo, bus demontuojami videmis tapusių sienų daugiasluoksniai paneliai, paliekant esamas laikančiąsias konstrukcijas. Taip užtikrinamas nepertraukiamas gamybos procesas.

### 1.4 Rekonstruojamos dalies (priestato) dalies funkcinė schema, technologija

#### 1.4.1 Patalpų planinis sprendimas

Nauja rekonstruojama sandėliavimo pastato dalis skaidoma į 4 blokus:

A blokas – apima gamybos, sandėliavimo zoną bei administracines ir sanitarines buitines patalpas

B blokas – formuojamas iš vienos sandėliavimo patalpos, kuri sujungiama per vartus su esamo pastato vakarinėje dalyje esančia gamybos patalpa.

C blokas – centrinėje pastato dalyje esančios galerijos pertvarkymas, apjungiant rytinę ir vakarinę pastato dalis, įterpiant tarp jų naują sandėliavimo patalpą. Ši patalpa bus sujungta su esamu centrinėje dalyje įrengtu sandėliu, demontuojant viduje atsiradusią lauko sieną.

D blokas – pastato rytinės dalies praplėtimas, numatant jame esamos gamybos patalpos plėtrą bei įrengiant papildomas buitinio sandėliavimo, dirbtuvių, persirengimo ir technines patalpas.

#### Pastato statyba numatoma trimis etapais:

**Pirmas etapas** apima pastato plėtrą šiaurės vakarine kryptimi, formuojant A ir B blokų priestatus.

**Antrasis etapas** apima intarpo tarp esamų pastato dalių užpildymą pastato centrinėje dalyje (C blokas).

**Trečias etapas** apima pastato plėtrą pietrytine kryptimi (D bloko).

Pastato praplėtimo užstatymo kontūras derinamas prie esamo pastato ir sklypo ribų. Pristatomos dalies



fasadas pietų ir šiaurės kryptimi (C ir D blokai) išlaiko esamo pastato užstatymo liniją, A ir B blokai į vakarus pusę formuojami su laiptuotai atitrauktais fasadais (per konstrukcinį kolonų žingsnį, lyginant su gretima esama pastato dalimi), formuojant manevravimui patogią aikštelę priešais pastatą. Naujai formuojamos dalies aukštis, konstrukcijų tarpatramiai, angų vietos, fasadų spalvinis sprendimas, apdailos skaidymas, taip pat parenkami pagal esamo pastato struktūrą, siekiama vientiso komplekso vaizdo.

Praplėtimai A ir B numatyti stačiakampio formos, 9m aukščio (atitinkantys besiribojančios esamo pastato dalies aukštingumą). Su esamu pastatu praplėtimai sujungiami per sienoje suformuotus vartus. Praplėtimas (priestatas) suformuotas kaip atskiras gaisrinis skyrius, atskirtas formuojama ugniasiene, atitinkančia REI180 reikalavimus ir priešgaisriniais vartais.

C blokas formuojamas, kaip intarpas tarp esamo 12m aukščio sandėlio patalpos ir 9m aukščio B bloko gamybos patalpos, kurios sujungtos galerija (koridoriumi). Galerija naikinama ir vietoj jos formuojamas 12m aukščio tūris sandėliavimui, apjungiant su esamu sandėliu (naikinant lauko sieną). Toje pačioje patalpoje formuojama ir 9m aukščio dalis, skirta perspektyvinei robotizacijos įrangai.

D blokas formuojamas, kaip esamos gamybinės rytinės patalpos plėtra, išlaikant esamą aukštį. Gamybos zona padidinama ir apjungiamą išardant tarp jų esančią sieną. Šioje dalyje perkeltos ir suformuotos papildomos dirbtuvės ir atliekų sandėliavimo patalpos, reikalingos gamybos procese. Šiaurės rytinėje D bloko dalyje suformuota 2 aukštų dalis su techninėmis patalpomis. Antrame aukšte numatytos švaraus persirengimo patalpos toje dalyje įrengtose dirbtuvėse dirbančiam personalui.

Sąlyginė esamo pastato grindų altitudė 0.00=134.50, sutampa su praplėtimo planuojama grindų altitudė.

Pagrindinis įėjimas į planuojamą pastato dalį numatytas iš šiaurinės pusės nuo automobilių stovėjimo ir manevravimo aikštelės. Šiaurinėje pusėje numatyti ir pagrindiniai pakrovimo vartai. Šiaurinėje pastato kraštinėje žemės lygis ties A, B ir C blokais sužemintas iki 1,2m žemiau grindų lygio, taip formuojant pakrovimo rampą.

Patekimas į pastato A ir B blokus iš šiaurinės pusės užtikrinami laiptais, kurio pakopos 150mm aukščio. Patekimas į D bloką yra grindų lygyje, todėl atskiros pakopos neplanuojamos.

Iš pietinės pastato pusės grunto lygis supanuotas taip, kad iki grindų lygio būtų ne daugiau 5cm perkritimas. Šioje vietoje numatytas papildomas įėjimas, pakrovimo vartai ir vartai su nužemėjančia rampa.

Neįgaliesiems skirti patekimai į pastatą bei pritaikyti keltuvai ir rampos išlieka esamoje pastato dalyje, kur suprojektuotos pagrindinės administracinės patalpos.

Projektuojamo pastato vidaus patalpų išplanavimas ir funkcinis zonavimas pritaikytas pagal darbuotojų poreikius ir parengtas pagal projektavimo užduotį. Pastato praplėtimas projektuojamas kaip vienas tūris, sudarytas iš gamybinės / sandėliavimo zonos, administracinio aukšto antresolėje, techninių patalpų bei buitinių patalpų darbuotojams.

Dalis patalpų atskiriama stiklo pertvaromis-vitrinomis, siekiant patogaus patalpų plano ir estetiško vaizdo.

Patalpos tenkina pageidaujamą naudotojų skaičių. Patalpos projektuojamos pagal užsakovo pateiktus žmonių kiekio poreikius pagal numatomos veiklos technologiją ir projektuojamos atitinkamo ploto.

### **Numatomas darbo režimas**

Spaustuvėje Maišinės k. 1, pagal naudojamą spaustuvės veiklos technologiją, darbuotojų skaičius numatomas nekintantis ir po rekonstravimo neviršis 152 darbuotojų. Pagal anksčiau patvirtintą ir realizuotą šio pastato rekonstravimo projektą „Sandėlio su gamybinėmis patalpomis Maišinės k. 1 (skl. Kad. Nr. 7940/0003:193), Lentvario sen., Trakų r. sav., rekonstravimo projektas“.

Kadangi sandėliavimo ir gamybos veikla pastate vykdoma visą parą, darbuotojai dirba pamainomis.

Darbo režimas nesikeis ir bus vykdomas keturiomis pamainomis, kurių nei viena neviršija anstesniame šio pastato rekonstravimo projekte patvirtinto 126 darbuotojų vienoje pamainoje skaičiaus.

Kadangi šio projekto pasekoje numatomi gamybos proceso automatizavimo ir robotizacijos procesai (europiniai projektai), kurie leidžia plėsti gamybos mastą be papildomo personalo poreikio.

### **Transporto srutai sklype**

Įvažiavimas ir išvažiavimas naudojamas esamas nuo žvirkelinio kelio. Pravažiavimai teritorijoje grįsti trinkelėmis. Pastatomi eismą reguliuojantys ženklai.

Greta praplėstos pastato dalies suprojektuojama papildoma lengvųjų automobilių stovėjimo aikštelė, atitinkanti padidėjusio personalo poreikį. Esamo pastato stovėjimo aikštelės numatytos sklypo rytinėje dalyje ir atitinka vietų poreikį.

Krovininio transporto judėjimas sklype užtikrinamas esamais suformuotais pravažiavimais ir perplanuota privažiavimo atkarpa. Saugumas užtikrinamas ženklais ir kelio žymėjimais.

**Konstruktijos** – gelžbetonio kolonų, standžiai įtvirtintų pamate ir šarnyriškai ant jų atremtų metalinių denginio santvarų. Pastato sienos - lengvos, daugiasluoksnių plokščių.

Pastato pastovumą užtikrina metaliniai ryšiai tarp kolonų bei denginio santvarų lygyje. Naudojamos mūro sienos katilinės, dirbtuvės ir laiptinės patalpoms, o likusioms - gipso kartono pertvaros su metaliniu karkasu. Pagrindiniai statinio konstrukciniai elementai yra:

- gręžtiniai poliniai pamatai;
  - gelžbetonio kolonos;
  - metalinės denginio santvaros;
  - metaliniai ryšiai tarp kolonų;
  - išorės sienos, vitrinos, vidaus sienos bei pertvaros;
  - grindys ant grunto.
- (Plačiau žiūrėti SK dalyje).

### **Esminių statinio reikalavimų išpildymas**

Mechaninis atsparumas ir pastovumas.

Statinio konstrukcijos suprojektuotos vadovaujantis normatyviniais dokumentais. Projektiniai sprendimai užtikrina statinio mechaninį pastovumą ir statybos, ir eksploatacijos metu.

### **Pastato apdaila, stogas**

Projektuojamo pastato fasadų apdailai yra naudojamos daugiasluoksnės statybinės plokštės sienoms (sendvič, spalva RAL 7040).

Pagrindinis įėjimas yra akcentuojamas grūdinto stiklo stogeliu, kuris yra minimalistinis ir niveliuotas į pastato fasadą. Projektuojamos vitrinos ir langai naudojami pilkos spalvos (RAL 7040).

Cokolio apdailai numatomas struktūrinis tinkas. Spalva antracito pilka, RAL 9004.

Esamo pastato stogo dangos nekeičiamos. Rekonstravimo metu naujai projektuojamo pastato dalies stogas sutabdintas, įrengiama bituminė danga. Aplink įrengiamus stoglangius projektuojama stogo danga iš apsauginės nedegios juostos su specialiu pabarstu. Projektuojama lietaus nuvedimo nuo pastato sistema įlajomis ir lietvamzdžiais. Tarp stogo peraukštėjimų projektuojamos kopėčios. Nuo stogo projektuojamos priešgaisrinės kopėčios. Ant stogo projektuojamas ne mažiau 600 mm aukščio parapetas, atliekantis apsauginę tvorelės funkciją. Ant stogo montuojama įranga reikalinga pastatui šildyti ir vėdinti.

Nuvedimo latakai plieniniai, lietvamzdžiai apvalūs plieniniai 100 mm. Pilkos spalvos, RAL 7040, kuo mažiau išryškėjantis fasaduose.

Lauko durys plastikinės, sustiprintos konstrukcijos. Pagrindinio įėjimo durys su stiklu, katilinės ir kitos durys, be stiklo, sustiprinto rėmo. Visų lauko durų spalva yra balta, RAL 7040.

Vidaus durys skydinės, be stiklo. Kabinetuose, atskirtuose stalinėmis vitrinomis, durys su stiklu (užklijuotu matiniais įspėjamaisiais lipdukais).

### **Grindy, lubų ir sienų apdaila**

Projektuojamo administracinio paskirties pastato grindų apdaila įvairi. Techninių patalpų – akmens masės plytelės kaip ir sanmazgų patalpose, o kabinetuose, koridoriuose, virtuvėje ir persirengimo kambariuose grūnų danga - PVC.

Administracinės patalpos atskiriamos gipso kartono plokščių su metaliniu karkasu pertvaromis bei stiklo vitrinomis. Sienos glaistomos ir dažomos plaunamais sienų dažais. Sanmazgų patalpų sienos klojamos plytelėmis. Antro aukšto patalpuose yra įrengiamos pakabinamos lubos su įmontuotu apšvietimu.

#### 1.4.2 Natūralus apšvietimas, langai, stoglangiai

Natūralios šviesos patekimas į sandėliavimo ir gamybos zoną užtikrinamas per naujai projektuojamus stoglangius, jie projektuojami panašių matmetų ir panašiu žingsniu kaip esamame pastate. Įrengiami ir atsidarantys priešgaisriniai stoglangiai, reikalingu žingsniu.

Administracinėje pastato dalyje suprojektuoti langai, atitinkantys esamo pastato fasado stilistiką, atsižvelgiant į esamą pastato konstrukciją bei perimetro architektūrą. Kiekvienam kabinetui užtikrinamas natūralios šviesos šaltinis.

Vidiniai langai iš administracinės dalies kabinetų į sandėliavimo ir gamybos zoną numatyti priešgaisriniai.

#### 1.4.3 Durų ir vartų sprendimas

Durys ir vartai projektuojami atsižvelgiant į technologinius procesus pastate ir įrangos vietas ir gabaritus.

Vartai ir durys, jungiantys esamą pastatą su rekonstravimo metu pristatoma pastato dalimi, numatyti priešgaisriniai, formuojant atskirą gaisrinį skyrį.

Visos administracinės dalies patalpose vienu metu numatomas mažesnis nei penkiolikos žmonių skaičius, todėl visų durų varčios yra projektuojamos atsidarančios į patalpų vidų. Liptinių durų varčios projektuojamos evakuacijos kryptimi, durų anga numatoma 1100x2100 mm dydžio. Durys į kabinetus numatomos aliuminio arba plastiko rėmo, su stiklu, matiniu arba skaidriu. Durų anga numatoma 1050x2100 mm dydžio.

Tualetuose montuojamos unitazus atskiriančios lengvosios pertvaros ir plastikinės durys, atsidarančios išorės kryptimi, durų anga numatoma 900 mm pločio.

Lauko durys montuojamos aliuminio rėmo su stiklu, atsidarančios evakuacijos kryptimi, anga 1350x2500 mm dydžio.

### 1.5 Higiena, sveikata, aplinkos apsauga

Statinyje naudojamos sertifikuotos žmogaus sveikatai nekenksmingos medžiagos. Produktų ir jų aplinkos projektavimo principai, pabrėžiantys, kad produktai turi būti projektuojami bei kuriami taip, kad jie būtų universaliai pritaikyti naudojimui kiek įmanomą didesnei žmonių grupei, neintegruojant papildomų produkto savybių, kurios būtų specialiai skirtos tik tam tikrai vienai žmonių grupei, o kitoms ne. Aplinka projektuojama – universali.

#### Patalpų insoliacijos ir natūralaus apšvietimo, mikroklimato (drėgnumo, temperatūros) lygiai ir rodikliai, jų norminių lygių užtikrinimo sprendiniai

Pastato patalpų insoliacijos ir natūralaus apšvietimo lygiai ir rodikliai nebloginami.

Rekonstruojamas pastatas bus vėdinamas natūraliai per langus ir duris bei priverstinio oro srauto cirkuliacijos sistemomis.

| Eil. Nr. | Mikroklimato parametrai | Ribinės vertės            |                           |
|----------|-------------------------|---------------------------|---------------------------|
|          |                         | Šaltuoju metų laikotarpiu | Šiltuoju metų laikotarpiu |
| 1.       | Oro temperatūra, °C     | 18–22                     | 18–28                     |



|    |  |           |           |
|----|--|-----------|-----------|
| 2. | Temperatūrų skirtumas 0,1 m ir 1,1 m aukštyje nuo grindų, ne daugiau kaip °C | 3         | 3         |
| 3. | Santykinė oro drėgmė, %  | 35–60     | 35–65     |
| 4. | Oro judėjimo greitis, m/s  | 0,05–0,15 | 0,15–0,25 |

### 1.6 Pastato veiklos įtaka galimam triukšmo padidėjimui. Numatoma pastato vidaus aplinkos garso klasė (klasės);

Triukšmas gyvenamuosiuose ir visuomeninės paskirties pastatuose bei jų aplinkoje įvertinamas matavimo ir (ar) modeliavimo būdu, gautus rezultatus palyginant su atitinkamais higienos normoje HN 33:2011 pateikiamais didžiausiais leidžiamais triukšmo ribiniais dydžiais gyvenamuosiuose bei visuomeninės paskirties pastatuose bei jų aplinkoje.

Didžiausi leistini triukšmo ribiniai dydžiai gyvenamuosiuose ir visuomeninės paskirties pastatuose bei jų aplinkoje nustatyti HN 33:2011 „Triukšmo ribiniai dydžiai gyvenamuosiuose ir visuomeninės paskirties pastatuose bei jų aplinkoje“.

Artimiausia gyvenamoji teritorija yra Šiaurinėje pusėje, už ~400 m nuo projektuojamo sklypo ribos iki gyvenamojo namo (esančio prie geležinkelio linijos) kiemo teritorijos.

Sklindant erdvėje garso bangai, garso lygis mažėja didėjant atstumui nuo šaltinio, garsas sugeriamas erdvėje, triukšmą slopina medžiai ir kiti želdiniai. Skaičiuojamas triukšmo šaltinio garso lygio sumažėjimas tik dėl atstumo, kiti slopinimą įtakojančys faktoriai nevertinami.

Pastato atitvarinės konstrukcijos užtikrina norminę garso izoliaciją. Langai ir vitrinos įrengiami su stiklo paketais. Pastato aplinkos apsaugos nuo triukšmo kokybė yra nebloginama ir atitinka ne žemesnę kaip E garso klasę.

Pastate vykdoma veikla neigiamos įtakos artimiausioms gyvenamosioms teritorijoms neturės.

Kiti triukšmo šaltiniai

Statybos darbų metu galimas laikinas triukšmo lygio ir vibracijos padidėjimas artimiausioje teritorijoje dėl teritorijoje vykdomų darbų, veikiančios statybinės technikos. Statybvietėje naudojama įranga turi atitikti statybos techniniame reglamente STR 2.01.08:2003 „Lauko sąlygomis naudojamos įrangos į aplinką skleidžiamo triukšmo valdymas“, patvirtintame Lietuvos Respublikos aplinkos ministro 2003 m. birželio 30 d. įsakymu Nr. 325 (Žin., 2003, Nr. 90-4086), nustatytus reikalavimus.

### Aplinkos ir statinių pritaikymas žmonėms su negalia

Dėl gamybos technologijos specifikos, darbų negali atlikti neįgalūs darbuotojai. Todėl rekonstruojamai / praplečiamai pastato daliai ŽN reikalavimai netaikomi.

Pagrindinė esamo ir eksploatuojamo pastato dalis su pagrindinėmis administracinėmis patalpomis (rytinė) yra pritaikyta ŽN reikalavimams – įrengti liftai, užtikrintas beklūtis patekimas pirmo aukšto ribose, pritaikyti WC neįgaliesiems.

### 1.7 Prevencinės civilinės saugos, apsaugos nuo vandalizmo priemonės

- Įėjimo į pastatą neturi slėpti želdiniai ir priestatai.
- Įėjimas į pastatą apšviestas.
- Prieigos prie pastatų turi būti atviros, apžvelgiamos iš toliau.
- Apsaugai nuo nelaimingų atsitikimų parenkamos neslidžios medžiagos.
- Sklypo teritorija aptverta ir stebima vaizdo kameromis.

Duryse įrengiami patikimi užraktai. Aplink pastatą suformuotos Patekimai į pastatą apšviesti ir stebimi vaizdo kamerų, nėra pavojingų ar neaiškių nišų, už kurių būtų galima pasislėpti. Nakties metu teritorija ir aikštelės apšviestos, įrengiamos vaizdo kameros. Saugos sistemų sprendiniai pateikiami atskirose projekto gaisrinės signalizacijos ir apsauginės signalizacijos dalyse.

### 1.8 Projektinių sprendinių atitiktis projekto rengimo dokumentams, teritorijų planavimo dokumentams, esminiams statinių ir statinio architektūros, aplinkos, kraštovaizdžio, nekilnojamųjų kultūros paveldo vertybių reikalavimams, trečiųjų asmenų interesų apsaugos reikalavimams

Rekonstruojamas pastatas yra įmonės, valdančios pastatą bei teritoriją, zonoje. Pastato vizualinė išraiška priderinama prie esamo ir eksploatuojamo statinio bei aplinkos.

Nekilnojamųjų kultūros paveldo vertybių reikalavimų nenustatyta.

Aplinkos ir kraštovaizdžio apsaugos zonos nepažeidžiamos. Sprendiniai nesudaro neigiamos įtakos aplinkosauginei būklei teritorijoje, kadangi vykdoma veikla ir gamybos procesas nesusiję su taršių produktų patekimu į aplinką.

Pastato rekonstravimas vykdomas nepažeidžiant statybą sklype reglamentuojančių dokumentų, plėtros sprendiniai apima tik sklypo viduje esančius sprendinius ir jau eksploatuojamų inžinerinių resursų išnaudojimą, todėl gretimų sklypų savininkų ir trečiųjų asmenų interesai nepažeidžiami.

### 1.9 Statinių techniniai ir paskirties rodikliai

Statinio paskirties rodikliai nekeičiami. Sandėliavimo pastate padidinamas sandėliavimo patalpų plotas bei esamos gamybinės patalpos. Papildomai formuojamos sandėliavimo ir gamybos veiklai reikalingos pagalbinės, buitinės bei administracinės patalpos.

Rekonstruojamo statinio techniniai rodikliai

| Pavadinimas               | Mato vienetas   | Esamas         | Statomas       | Po rekonstravimo | Statybos etapai                |
|---------------------------|---|----------------|----------------|------------------|--------------------------------|
| <b>I. SKLYPAS</b>         |   |                |                |                  |                                |
| 1. sklypo plotas          | m <sup>2</sup>  | 87400          |                |                  |                                |
| <b>II. PASTATAI</b>       |   |                |                |                  |                                |
| 1. Pastato rodikliai      | Pastatas – Sandėlis su gamybinėmis patalpomis (unikalus Nr. 4400-2239-7453) |                |                |                  |                                |
| 2. Pastato bendras plotas | m <sup>2</sup>  | <b>8870,45</b> | <b>8836,93</b> | <b>17707,38</b>  |                                |
| A blokas                  | m <sup>2</sup>  | 0,00           | 2244,52        | 2224,52          | <b>I etapas<br/>3210,56</b>    |
| B blokas                  | m <sup>2</sup>  | 1937,13        | 986,04         | 2923,17          |                                |
| C blokas                  | m <sup>2</sup>  | 6933,32        | 1811,88        | 8580,59          | <b>II etapas<br/>8580,59</b>   |
| D blokas                  | m <sup>2</sup>  | 0,00           | 3905,54        | 3905,54          | <b>III etapas<br/>3905,54</b>  |
| 3. Pastato tūris          | m <sup>3</sup>  | <b>75703</b>   | <b>80723</b>   | <b>156426</b>    |                                |
| A blokas                  | m <sup>3</sup>  | 0,00           | 17986,00       | 17986,00         | <b>I etapas<br/>43029,00</b>   |
| B blokas                  | m <sup>3</sup>  | 16057,00       | 8986,00        | 25043,00         |                                |
| C blokas                  | m <sup>3</sup>  | 59646,00       | 20666,00       | 80312,00         | <b>II etapas<br/>80312,00</b>  |
| D blokas                  | m <sup>3</sup>  | 0,00           | 33085,00       | 33085,00         | <b>III etapas<br/>33085,00</b> |
| 4. Aukštų skaičius        | vnt.  | 2              | nekinta        |                  |                                |

### 1.10 Atliekų tvarkymas

Statybos metu demontuojamų konstrukcijos ir statybos metu susidariusios statybos atliekos rūšiuojamos į:

- tinkamas naudoti atliekas (betono, keramikos, medienos, metalo gaminių, termoizoliacinių medžiagų ir kitų nedegių gaminių ir pan.), kurias planuojama panaudoti;
- tinkamas perdirbti atliekas (betono, keramikos, bituminių medžiagų ir pan.) kurios baigiantis statybai pristatomos į perdirbimo įmones perdirbimui;
- netinkamos naudoti ir perdirbti atliekos (statybinės šiukšlės ir atliekos, tara, įpakavimo medžiagos ir pan.) išvežamos utilizuoti į utilizavimo įmones.

Statybinės atliekos statybos metu iki jų išvežimo ar panaudojimo kaupiamos ir saugomos šiukšlėms skirtuose specialiuose konteineriuose. Statybų rangovo atsakomybė ir pareiga pasirūpinti statybinių atliekų utilizavimu, saugoti utilizavimo dokumentaciją.

Veiklos metu susiformuojančios atliekos rūšiuojamos pastato viduje įrengtose specialiose patalpose įrengtose talpose. Taip pat teritorijoje įrengtuose konteineriuose. Skirtingų rūšių atliekos periodiškai išvežamos utilizavimui pagal sudarytas sutartis su atliekas tvarkančiomis institucijomis.

### 1.11 Darbų sauga

Visais darbo saugos klausimais būtina vadovautis DT 5-00 „Saugos ir sveikatos taisyklės statyboje“ bei kitais veikiančiais darbo saugos dokumentais ir normomis.

Ypatingą dėmesį būtina atkreipti į tai, kad:

- pašaliniai asmenys nepatektų į statybos aikštelę bei darbų vykdymo zoną;
- daubos, tranšėjos žmonių judėjimo vietose būtų aptvertos arba pažymėtos gerai matomais ženklais;
- pavojingos zonos būtų pažymėtos įspėjamaisiais ir draudžiamaisiais ženklais, o darbo vietos būtų gerai apšviestos;
- kasamų daubų ir tranšėjų šlaitų nuolydžiai atitiktų DT 5-00 reikalavimus;
- keliamų gaminių užkabinimas bei perkėlimas būtų atliekamas patikrinta ir išbandyta kėlimo įranga;
- kėlimo mechanizmai nebūtų perkrauti;
- medžiagos ir gaminiai nebūtų perkeliama virš zonų už statybos aikštelės ribų (už tvoros);
- šalia tvoros medžiagos ir gaminiai nebūtų pakeliami aukščiau 2m nuo žemės paviršiaus;
- angos sienose ir aikštelėse būtų aptvertos;
- nebūtų žmonių po keliamomis medžiagomis bei konstrukcijomis ir zonose, kur kroviniai gali kristi;
- krovinų paėmimo įtaisų (stropų) krovininiai kabliai būtų su apsauginiais užraktais;
- konstrukcijos į montavimo vietą būtų tiekiamos (atvežamos) padėtyje – artimoje projektinei arba pagal gamintojų reikalavimus;
- nebūtų keliamos konstrukcijos, neturinčios montavimo kilpų arba žymių, be kurių neįmanoma teisingai konstrukcijas pakabinti ir montuoti;
- nebūtų paliktos pakabintos konstrukcijos darbo pertraukų metu;
- pastatytos į projektinę padėtį, konstrukcijos būtų atkabintos tada, kai jos įtvirtintos projekte numatyta tvarka arba įtvirtintos laikinai;
- darbininkai būtų aprūpinti specialia apranga ir individualios apsaugos priemonėmis, aikštelėje būtų vaistinė su tvarsčiais, pirmosios pagalbos priemonėmis ir komplektu būtiniausių vaistų, kurių galiojimo terminas nėra pasibaigęs;
- žemės darbai prie esamų inžinerinių tinklų ir kitų statinių būtų vykdomi rankiniu būdu ir dalyvaujant atitinkamų žinybų atstovams;
- visi elektriniai mechanizmai ir įrankiai būtų įžeminti;



- iki statybos pradžios būtų parengtas technologinis (darbų vykdymo) projektas, keliamųjų kranų darbo projektas, ir kuriame, tikslu išvengti kranų strėlių susikirtimo, būtų sudarytas keliamųjų kranų darbo laiko grafikas;
- būtų paskirtas darbuotojas atsakingas už priešgaisrinių ir darbo saugos priemonių įvykdymą.
- Rangovas pradėti statinio statybos darbus gali tik parengęs darbų technologijos (vykdymo) projektą.

Statybos darbų technologijos (vykdymo) projekte turi būti numatyti darbuotojų saugai ir sveikatai užtikrinti sprendimai, atitinkantys 5 priedo reikalavimus, žr. „Saugos ir sveikatos taisyklės DT 5-00“, 16 p.

- Statybos darbuose naudojamos darbo priemonės, įrenginiai ir technologinė įranga turi atitikti saugos ir sveikatos reikalavimus ir turi būti nurodyti statybos darbų technologijos (vykdymo) projekte ar technologinėse kortelėse, žr. „Saugos ir sveikatos taisyklės DT 5-00“, 17 p.
- Statybos procese dalyvaujantys darbuotojai privalo būti apmokyti ir atestuoti darbų saugos ir sveikatos klausimais pagal "Mokymo ir atestavimo darbuotojų saugos ir sveikatos nuostatas (Žin., 2004, Nr. 13- 395). Prieš kiekvieną darbo procesą (konstrukcinių dalių įrengimą) darbininkai privalo būti instruktuojami to proceso darbo sauga.
- Statinio statybos generalinis rangovas privalės ne vėliau kaip prieš 10 kalendorinių dienų iki statybos darbų pradžios pranešti Valstybinės darbo inspekcijos teritoriniam (Telšių) skyriui apie darbų pradžią (Žin., 2008, Nr. 10-362, 10 punktas).

### 1.12 Statinio naudojimo sauga

Pastatas statomas taip, kad būtų išvengta nelaimingų atsitikimų (dėl paslydimo, kritimo, sniego nuošliaužų, varveklių kritimo, susidūrimo, nudegimo, nutrenkimo ar sužalojimo elektros srove, sprogimo) rizikos. Metalų konstrukcijos įžemintos.

Statybvietė turi atitikti darbuotojų saugos ir sveikatos reikalavimus, nurodytus Socialinės apsaugos ir darbo ministerijos patvirtintuose Darboviečių įrengimo statybvietėse (DJS) nuostatuose.

Kai statinį remontuojant dalyvauja daugiau negu vienas rangovas, Darboviečių įrengimo statybvietėse nuostatuose nustatyta tvarka privalo būti paskirtas vienas ar keli saugos ir sveikatos koordinatoriai, kurių pareigos ir teisės nustatomos DJS nuostatuose. Vykdamas statybos darbus visi statybos proceso dalyviai privalo vykdyti Saugos ir sveikatos taisyklių statybvietėje DT5-00 reikalavimus.

### 1.13 Darbų saugos reikalavimai

- priemonės darbo vietai paaukštinti (pastoliai, kopėčios ir kitos) ir jų naudojimas turi atitikti standartų reikalavimus;
- pastoliai, klojiniai ir paklotas turi būti apskaičiuoti galimai didžiausiai apkrovai, atsižvelgiant į atliekamų darbų pobūdį ir faktines apkrovas;
- gruntas, ant kurio statomi pastoliai, turi būti išlygintas, sutankintas, su nuolydžiu paviršium vandeniui nutekėti.; Pastoliai, neturintys reikiamo stabilumo, prie statinio sienos turi būti pritvirtinti statybos darbų technologijos (vykdymo) projekte arba gamintojo dokumentuose nurodytais tvirtinimo būdais.
- sumontavus pastolius ir paklotus, būtina patikrinti: pastolių stabilumą užtikrinančių atskirų elementų sujungimus ir tvirtinimus, statramsčių vertikalumą, atraminių aikštelių patikimumą, metalinių pastolių įžeminimą;
- pagalbinę technologinę įrangą veikiančios apkrovos neturi viršyti apskaičiuotų projektinių ar gamintojo instrukcijose nurodytų dydžių. Jei ant pastolių paklotų būtina uždėti papildomas apkrovas, pastolių konstrukcija turi būti apskaičiuota ir patikrinta toms apkrovoms;
- leidžiamas tik išilginis pakloto skydų sujungimas užleidžiant ant atramų ne mažiau kaip 0,20 m.

- jei šalia pastolių yra masinio žmonių judėjimo keliai, jie turi būti apsaugoti stogeliu, kad nebūtų pavojaus žmonėms, o pastolių fasadas - uždengtas apsauginiu tinklu;
- pastolių tikrinimo ir priežiūros tvarką nustato darbdavys (jei tokia tvarka nenurodyta gamintojo dokumentuose);
- jei atliekant darbus ant 6 m ir aukštesnių pastolių šalia gali būti žmonės, turi būti ne mažiau kaip du paklotai: darbinis (viršutinis) ir apsauginis (apatinis);
- atstumas tarp statomo pastato sienos ir pastolių pakloto neturi viršyti 50 mm, kai atliekami mūro darbai, ir 150 mm - apdailos darbai;
- naudojamus pastolius ir kopėčias darbų vadovas turi apžiūrėti ne rečiau kaip kartą per 10 dienų;
- mėnesį ar ilgiau nenaudoti pastoliai prieš atnaujinant darbus turi būti patikrinti iš naujo;
- Pastolius būtina apžiūrėti po smarkaus lietaus ar vėjo, polaidžio ar mechaninio poveikio. Pastebėjus pastolių deformacijas, jie turi būti taisomi ir tikrinami.
- ardant pastolius visos pirmo aukšto durys ir kitų aukštų išėjimų durys į balkonus turi būti uždarytos (ardymo zonoje). Ant durų turi būti pakabinti įspėjamieji ženklai;
- užlipimui ant pastolių ir nulipimui nuo jų turi būti įrengtos ne didesnės kaip 60% nuolydžio kopėčios;
- pristatomas kopėčias be darbo aikštelių leidžiama naudoti užlipimui tarp atskirų statomo statinio aukštų bei darbams, kuriuos atliekant neprireiktų papildomai remtis į statinio konstrukcijas. Pristatomos kopėčios turi būti su įtaisais, neleidžiančiais joms pasislinkti ar virsti darbo metu; dirbant ant konstrukcijų naudojamos pakabinamos kopėčios ir aikštelės turi būti su griebtuvais – kabliais;
- pristatomų kopėčių matmenys turi būti tokie, kad darbuotojas galėtų dirbti stovėdamas ant pakopos, esančios ne mažesniu kaip 1 m atstumu iki kopėčių viršaus. Leidžiama naudoti ne ilgesnes kaip 5 m pristatomas medines kopėčias. Dirbant ant pristatomų kopėčių aukščiau kaip 1,3 m, reikia naudoti saugos diržą, pritvirtintą prie pastato konstrukcijos arba kopėčių, jeigu šios patikimai pritvirtintos prie pastato konstrukcijos;
- ant pristatomų kopėčių draudžiama:
- dirbti šalia ar virš neapsaugotų veikiančių mašinų besisukančių dalių ir transporterių;
- naudoti rankines elektros mašinas ar parakinį įrankį;
- virinti dujomis ar elektra;
- tempti laidus ar prilaikyti aukštyje sunkias detales.
- šiuos darbus leidžiama atlikti naudojant pastolius, aikšteles ir kitas priemones. Prieš naudojimą ir naudojimo metu kopėčios bandomos gamintojo dokumentuose nurodyta tvarka;
- priemonės, skirtos darbo vietai paaukštinti, turi būti stabilios, turėti lygų darbo paviršių be didesnių kaip 5 mm plyšių. Jei jos aukštesnės kaip 1,3m – privalo turėti aptvarus, apsaugančius darbuotojus ir daiktus nuo kritimo;
- įrengiant arba ardant kolektyvines saugos priemones turi būti naudojami saugos diržai, patikimai pritvirtinti prie specialių tvirtinimo įtaisų ar statinio konstrukcijų;
- jei darbai atliekami didesniame kaip 5 m aukštyje nuo žemės paviršiaus, perdengimo arba darbo pakloto, kai pagrindinė priemonė, apsaugojanti nuo kritimo, yra saugos diržas, darbuotojai privalo turėti aukštalipio kvalifikaciją. Naujus darbuotojus, atliekančius aukštalipio darbus, vienerius metus turi prižiūrėti patyrę darbuotojai, paskirti darbdavio įsakymu ar kitu tvarkomuoju dokumentu;
- montuotojams draudžiama pereiti nuo vienos konstrukcijos ant kitos be tam skirtų kopėčių, perėjimo tiltelių ar lipynių su aptvarais;
- draudžiama dirbti aukštyje atvirose vietose, kai vėjo greitis yra 15 m/s ir didesnis bei plikšalos, lijundros, perkūnijos, rūko ar blogo matomumo darbo vietose metu;
- po pakeltais montuojamų konstrukcijų elementais ar įrenginiais žmonėms būti draudžiama;
- pastačius (sumontavus) į projektinę padėtį konstrukcijas ar jų elementus, jas būtina patikimai

įtvirtinti;

- atkabinti kėlimo priemonėmis pakeltas konstrukcijas ir įrenginius leidžiama tik juos patikimai įtvirtinus;
- pertraukų darbe metu palikti pakeltus kabančius ant kranų kablo krovinius draudžiama; dirbti su parakiniais įrankiais (statybiniais pistoletais) leidžiama tik specialiai apmokytiems darbuotojams. Darbai turi būti atliekami pagal parakinio įrankio naudojimo instrukciją.

#### 1.14 Trečiųjų asmenų gyvenimo ir veiklos sąlygų užtikrinimas

Statybos metu trečiųjų asmenų judėjimui netrukdoma. Statybvietė yra nuošalėje nuo takų. Arti nėra gyvenamųjų namų. Inžineriniai tinklai prijungiami nenutraukiant linijų. Statiniai nepadidina aplinkos taršos.

Rekonstruojamas pastatas yra greta kitų sandėliavimo, logistikos ir gamybos statinių, gretimybėse nėra gyvenamųjų teritorijų. Projektuojamas pastatas neturės įtakos eksploatacijos ir statybos laikotarpiu gyvenamosioms teritorijoms.

#### 1.15 Bendrosios pastabos

Statyboje naudojami statybos produktai turi atitikti jo technines specifikacijas (standartuose, techniniuose liudijimuose) ir pastato techninio darbo projekto techninėse specifikacijose pateiktu statybos produktų degumo, atsparumo ugniai bei techninius reikalavimus. Taip pat visos statybos metu naudojamos medžiagos, gaminiai bei įrengimai turi būti sertifikuoti Lietuvos Respublikoje. Jei tokių nėra - importinėms turi būti užsienio šalių sertifikatai, vietinėms - įmonių paruošti sertifikatai.

Projekto sprendiniai užtikrina gaisrinę saugą, saugią eksploataciją ir higienines sąlygas. Visas TP įvardintas medžiagas, gaminius, įrengimus galima keisti lygiaverčiais, analogiškų savybių, gaminais, įrengimais ar medžiagomis.

Būtini parengti iki statybų darbų pradžios ir statybos darbų metu dokumentai: statybos darbų technologijos projektas bei reikalingi papildomi darbo brėžiniai.

Įgyvendinant projektą Rangovas privalo laikytis Statybos įstatymo ir kitų norminių dokumentų bei teisės aktų reikalavimų.

#### PASTABA:

**Plačiau apie viską žiūrėti specializuotose projekto dalyse.**

Statinio projekto vadovas

N. Jadello (A 1731)



## BRĖŽINIŲ ŽINIARAŠTIS

|  |         |
|--|---------|
| Situacijos schema M 1:1000               | SP.B-00 |
| Sklypo planas M 1:500                    | SP.B-02 |
| Sklypo dangų (sutvarkymo) planas M 1:500 | SP.B-03 |
| Pastato plėtros schema. Etapiškumas      | SA.B-00 |
| 1 aukšto funkcinis planas. M 1:100       | SA.B-01 |
| 2 aukšto funkcinis planas.               | SA.B-03 |
| Stogo planas.                            | SA.B-05 |
| Pjūviai.                                 | SA.B-06 |
| Fasadai.                                 | SA.B-07 |





| SKLYPO KOORDINACIŲ ŽINIARAŠTIS |            |           |
|--------------------------------|------------|-----------|
| Taško Nr.                      | X          | Y         |
| 1                              | 6062894.72 | 564896.10 |
| 2                              | 6062987.75 | 564983.09 |
| 3                              | 6062997.16 | 564991.89 |
| 4                              | 6062939.74 | 565052.43 |
| 5                              | 6062632.58 | 565376.26 |
| 6                              | 6062463.37 | 565282.92 |
| 7                              | 6062510.38 | 565250.81 |
| 8                              | 6062544.38 | 565220.36 |
| 9                              | 6062569.46 | 565197.90 |
| 10                             | 6062611.08 | 565160.62 |
| 11                             | 6062711.20 | 565070.94 |

| PASTATO KOORDINACIŲ ŽINIARAŠTIS |            |           |
|---------------------------------|------------|-----------|
| Taško Nr.                       | X          | Y         |
| 12                              | 6062710.41 | 565160.52 |
| 13                              | 6062747.21 | 565200.03 |
| 14                              | 6062720.87 | 565224.57 |
| 15                              | 6062703.96 | 565240.31 |
| 16                              | 6062675.34 | 565209.58 |
| 17                              | 6062692.24 | 565193.83 |
| 18                              | 6062684.06 | 565185.05 |
| 19                              | 6062618.48 | 565189.16 |
| 20                              | 6062655.01 | 565228.38 |
| 21                              | 6062647.69 | 565235.20 |
| 22                              | 6062680.41 | 565270.32 |
| 23                              | 6062671.26 | 565278.84 |
| 24                              | 6062602.01 | 565204.49 |
| 25                              | 6062562.93 | 565240.41 |
| 26                              | 6062627.92 | 565310.19 |
| 27                              | 6062621.70 | 565315.98 |
| 28                              | 6062625.04 | 565319.57 |
| 29                              | 6062606.38 | 565336.95 |
| 30                              | 6062538.05 | 565263.59 |
| 31                              | 6062619.43 | 565343.92 |
| 32                              | 6062616.07 | 565347.05 |

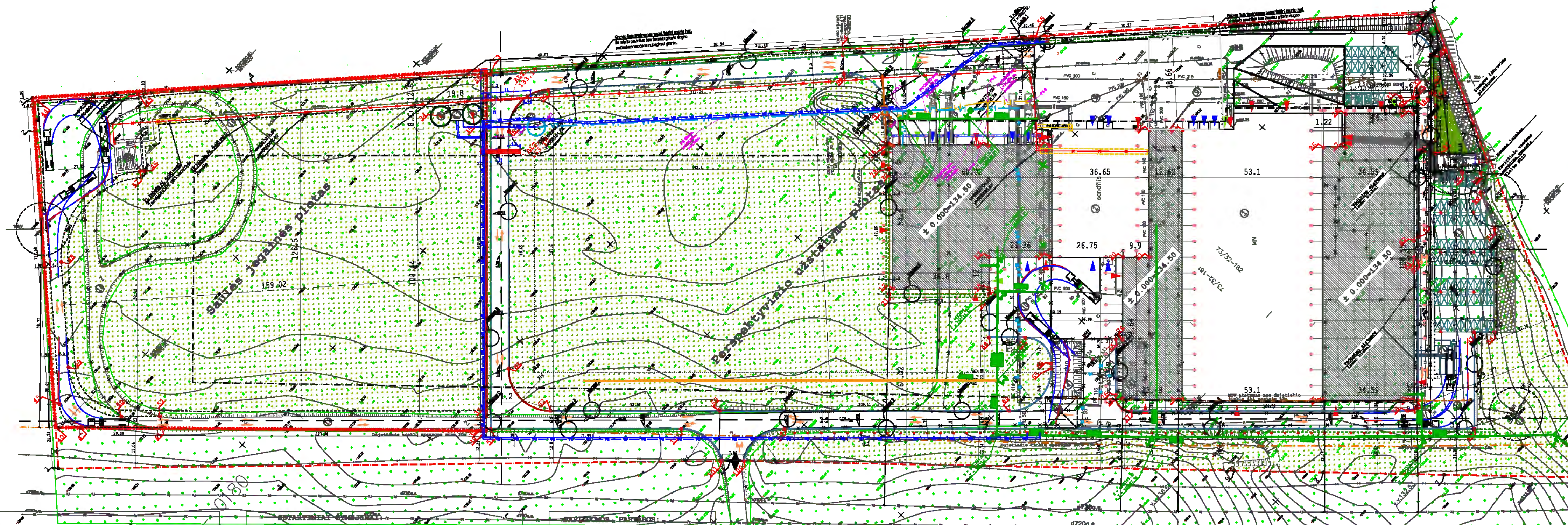

EKSPLIKACIJA:

- 1. REKONSTRUOJAMAS PASTATAS
  - 2. ESAMA TRANSFORMATORINĖ PASTOTĖ
  - 3. PROJEKTUOJAMI ANTŽEMINIS GAIŠRO GESINIMO REZERVUARAI
  - 4. NAIKINAMI ESAMI ANTŽEMINIAI GAIŠRO GESINIMO REZERVUARAI
  - 5. BUITINIŲ ATLIEKŲ KONTEJNERIŲ VIETA
  - 6. LENGVAI DEMONTUOJAMI FASADŲ PANELIAI ĮRANGAI IVEŽTI
  - 7. ATLIEKŲ ŠALINIMO ĮRENGINIŲ VIETA
  - 8. ESAMA LENGVŲJŲ AUTOMOBILIŲ PARKAVIMO AIKŠTELĖ (17+2ŽN)
  - 9. ESAMA KROVININIO TRANSPORTO IŠKROVIMO AIKŠTELĖ
  - 10. PROJEKTUOJAMA KROVININIO TRANSPORTO IŠKROVIMO AIKŠTELĖ
  - 11. PROJEKTUOJAMA LENGVŲJŲ AUTOMOBILIŲ PARKAVIMO AIKŠTELĖ (67)
  - 12. PROJEKTUOJAMAS ARTEZINIS GRĘŽINYS
  - 13. ESAMAS ARTEZINIS GRĘŽINYS
  - 14. PRIEŠGAISRINIO AUTOMOBILIO MANEVRAVIMO ZONA
  - 15. ESAMI POŽEMINIAI DUJŲ REZERVUARAI
  - 16. ESAMAS PRIVAŽIAVIMAS (DUJŲ REZERVUARŲ PILDYMUI)
  - 17. PROJEKTUOJAMAS GAIŠRINIS SIURBLYS
- 
- REKONSTRUOJAMAS PASTATAS:**
- 1. MATMENYS IR ALTIUDĖS SKLYPO PLANO BRĖŽINIUISE NURODYTI METRAIS.
  - 2. SUTARTINAI ŽYMĖJIMAI GALIOJA VISIEMS SKLYPO PLANAMS.
  - 3. VEJA IR MEDŽIAI SODINAMI PAGAL LR APLINKOS MINISTRO 2007 12 29 ISAKYMĄ NR.D1-717
  - 4. VĒLIAVŲ STIEBŲ, APSAUGINIŲ STULPĖLIŲ, PROJEKTORIAI - FASADŲ PANELIŲ SPALVOS.
  - 5. PARKAVIMO VIETOS DYDIS 2.5X5M, DVIEMS ŽN PARKAVIMO VIETOMS NUMATYTA 1 BENDRA IŠLĪPIMO AIKŠTELĖ 1,5X5M.
  - 6. ACC DRAIN LIETPAUS SURINKIMO LATAKAI SKLYPE ŠPIŽINIAI, SKIRTI SUNKIAJAM TRANSPORTUI.
  - 7. VISU LAUKO G/B ATRAMINIŲ SIENŲČIŲ BETONAVIMAS ATLIKAMAS TIK SU NAUJAIŠ KLOJINIŲ SKYDAIS, NEIŠGERIANČIAIS VANDENS.
  - 8. KIEKIAI GALI BŪTI TIKSLINAMI ATSKIRŲ DALIŲ DARBO PROJEKTO METU.
  - 9. JEI SKLYPO PLANO DALIES DOKUMENTUOSE RANDAMA NEATITIKIMŲ AR PRIEŠTARAVIMŲ, BŪTINA KRIEPTIS Į PROJEKTO AUTORIS DĖL SPRENDINIŲ PATIKSLINIMO.
  - 10. TIES PAŽYMĖTAIMS VARTAIMS IR DURIMIS FORMUOJAMAS NUOLYDIS, KAD SLENKSTIS BŪTŲ NEAUKŠTESNIS NEI 2CM.
  - 11. PROJEKTO PAKĖITIMAI GALIMI TIK SUDERINUS SU ŠIO PROJEKTO AUTORIAIS: PROJEKTO VADOVU N.JADELLO
- 
- SKLYPO RIBA**
- ESAMA PASTATO DALIS
  - PRISTATOMA PASTATO DALIS
  - ATEITYJE PLANUOJAMA PASTATO DALIS
  - UŽSTATYMO ZONOS RIBA (DETALIUOJU PLANU)
  - DEMONTUOJAMŲ STATINIŲ DALYS
  - ĮEJIMAS Į PASTATĄ
  - PAGRINDINIAI SANDĖLIO VARTAI
  - TECHNINIAI VARTAI
  - PROJEKTUOJAMA TRINKELIŲ DANGA (III KLASĖ)
  - PROJEKTUOJAMA TRINKELIŲ DANGA (V KLASĖ)
  - PROJEKTUOJAMA SKALDOS DANGA (V KLASĖ)
  - ESAMA TRINKELIŲ DANGA
  - KEIČIAMA DEFEKTUOTA TRINKELIŲ DANGA
  - JUODŲ TRINKELIŲ DANGA
  - ILEIDŽIAMOS CINKUOTO METALO KOJŲ VALYMO GROTELĖS SU DRENAŽU
  - DEKORATYVINĖ VEJA
  - GAMYBINĖ PĖIŲVA SU DOBILIUOKAIS IR MOTIEJUKAIS
  - GEOPAKLOTU SUTVIRINAMAS ŠLAITAS
  - PROJEKTUOJAMI KELIO BORTAI (UŽAPVALINTI; BETONAS)
  - PROJEKTUOJAMI KELIO BORTAI (UŽAPVALINTI; GRANITAS)
  - PROJEKTUOJAMI SUŽEMINTI KELIO BORTAI
  - PROJEKTUOJAMI VEJOS BORTAI
  - ESAMI PALIEKAMI KELIO BORTAI
  - PROJEKTUOJAMA MODULINĖ TVORA H-1.5M
  - ĮVAŽIAVIMAI Į SKLYPĄ / IŠVAŽIAVIMAI IŠ SKLYPO
  - VANDENS SURINKIMO LATAKAI
  - AUTOMOBILIO PARKAVIMO VIETA
  - GUMINIAI PARKAVIMO BORTELIAI
  - ŽN AUTOMOBILIO PARKAVIMO VIETA
  - PARKAVIMO LINIJŲ ŽENKLINIMAS TRINKELĖMS, KAS ANTRA TRINKELĖ TAMSIOS SPALVOS
  - LAUKO GESINIMO VANDENS PASIJUNGIMO SKLENDE (HIDRANTAS)
  - LAUKO PROJEKTORIUS SU METALO HALOGENO LEMPA, MONTUOJAMAS ANT PARAPETO
  - TRANSPORTO JUDĖJIMO SKLYPE KRYPTYS
  - ESAMAS MAGISTRALINIS DUJOTIEKIS
  - MAGISTRALINIO DUJOTIEKIO TECHNOLOGINIO RYŠIO KABELIS
  - AUKŠČIO IZOGIPSĖ
  - LAUKO ŠVIESTUVAS, LED, 2.3-2,5m
  - LAUKO ŠVIESTUVAS, LED, 0.8-1.2m
  - LANKSTUS PLASTIKINIS STULPĖLIS EISMO REGULIAVIMUI SU ATŠVAITAIMS. PILKOS SPALVOS. TRAFFIC LT706 ARBA ANALOGAS
  - KITOS SPALVOS TRINKELĖS (PĖSČIŲJŲ EISMO JUOSTŲ ŽYMĖJIMUI)
  - NAIKINAMOS DANGŲ RIBOS (ŽVIRKELIS, PRAVAŽIAVIMAI, BORDIŪRAI)
- 
- 12. JEIGU TERITORIJA BUS TVERTIAMA, DRAUŽIAMA TVORA PROJEKTUOPI ARČIAU NEI 25M ATSTUMU NUO ESAMO MAGISTRALINIO DUJOTIEKIO KRAŠTINIŲ VAMZDYNŲ AŠIES. TAIP PAT TVOROS NEGALIMA STATYTI VIRŠ MAGISTRALINIO DUJOTIEKIO TECHNOLOGINIO RYŠIO KABELIO.**
- 13. UŽBAIGUS SANDĖLIO SU GAMYBINĖMS PATALPOMIS MAIŠINĖS K.1 (SKL.KAD.NR.7940/0003-193), LENTVARIO SEN., TRAKŲ R.SAV., REKONSTRAVIMO PROJEKTE NUMATYTUS STATYBOS DARBUS, PASTATAS TURI BŪTI ĮREGISTRUOTAS KAIP VIENAS STATINYS.**
- 14. PROJEKTAS PARENGTAS VADOVAUJANTIS "MAGISTRALINIŲ DUJOTIEKIŲ APSAUGOS TAISYKLIŲ" (LR ENERGETIKOS MINISTRO 2010-07-16D. ISAK.NR.1-213) IR "MAGISTRALINIO DUJOTIEKIO ĮRENGIMO TAISYKLIŲ" (LR ENERGETIKOS MINISTRO 2014-01-28D. ISAK.NR.1-12) REIKALAVIMAIMS.**

|                      |  |   |
|----------------------|--|---|
| 0                    | 2018-02  | STATYBOS LEIDIMO GAVIMUI  |
| LAIDA                | ISLEIDIMO DATA   | LAIDOS STATUSAS. KEITIMO PRIEŽASTIS (JEI TAIKOMA)   |
| KVAL. PATV. DOK. NR. | UAB "START STUDIO"<br>J. Basanavičius g. 26, Vilnius<br>Mobilus: +3706 640 40008<br>WWW.STARTSTUDIO.LT | STATINIO PROJEKTO PAVADINIMAS:<br>Sandėlio su gamybinėmis patalpomis, Maišinės k.1, Lentvario sen., Trakų r.sav., rekonstravimo projektas |
| A-1731               | PV NORBERTAS JADELLO<br>ARCH NORBERTAS JADELLO   | BRĖŽINYS:<br>Situacijos schema<br>M 1:1000  |
| LT                   | UŽSAKOVAS:<br>UAB "Polibarr"   | DOKUMENTO ŽYMUO:<br>POLI-SS/2016-PP- SP.B-01  |
|                      |  | LAPAS LAPU<br>1 1   |



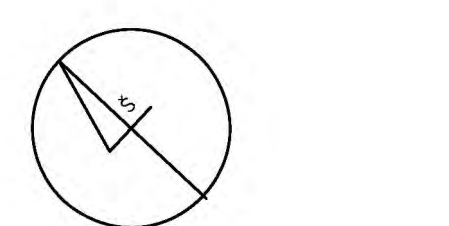
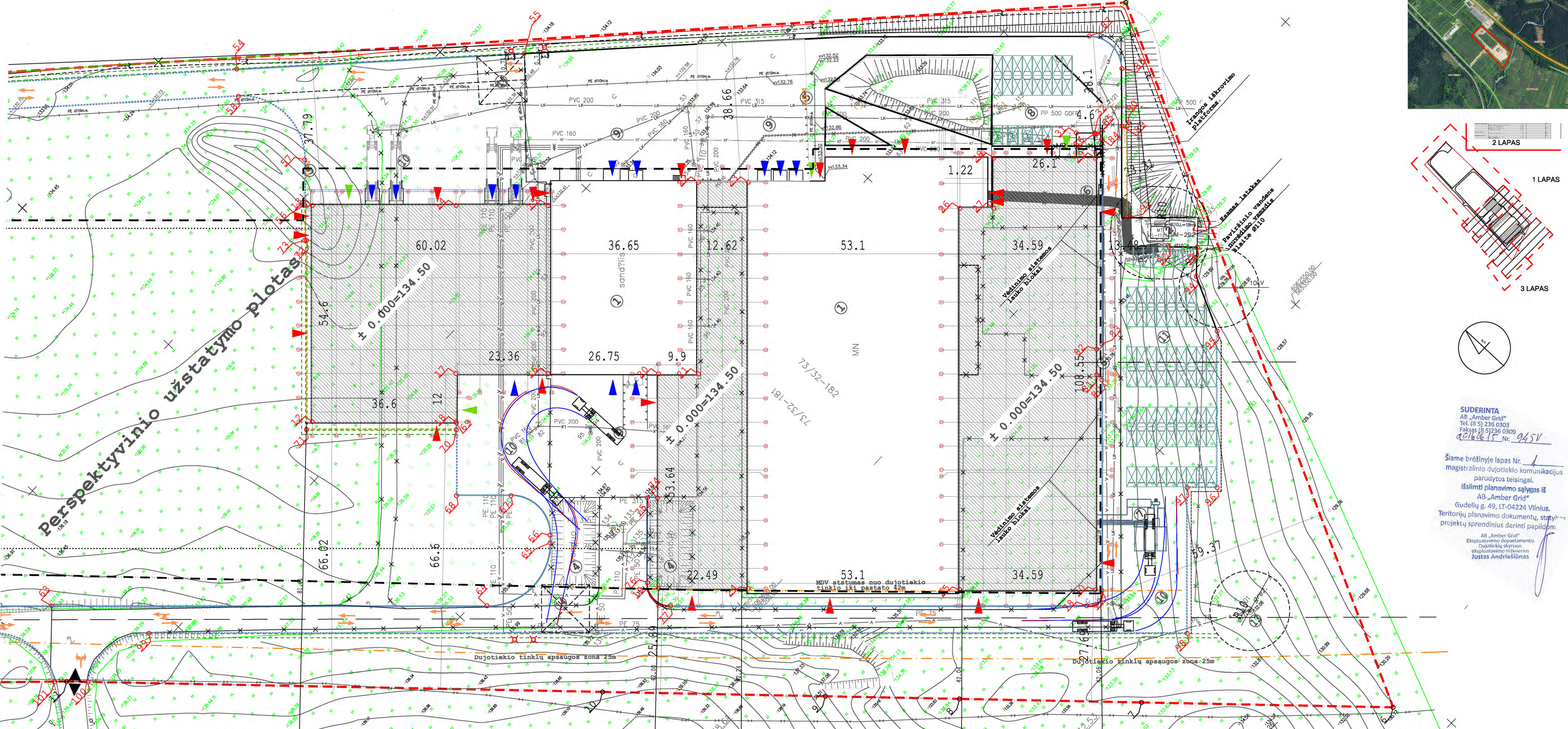
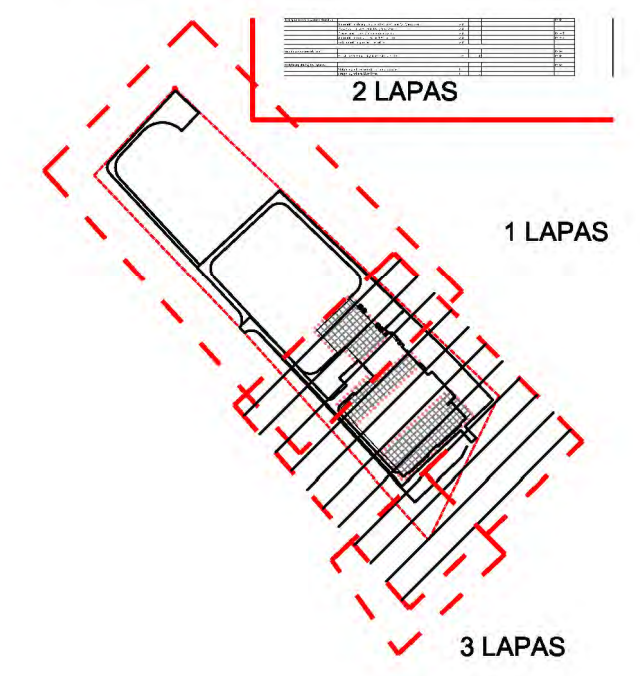

SUDERINTA AB "Amber Grid" Tel. (8 5) 236 0303 Faksas (8 5) 236 0309 2016.06.15 Nr. 945V

Šiame brėžinyje lapas Nr. 1 magistralinio dujotiekio komunikacijos parodytos teisingai, išlimti planavimo sąlygas iš AB "Amber Grid" Gudelių g. 49, LT-04224 Vilnius. Teritorijų planavimo dokumentų, statybos projektų sprendinius derinti papildomai.

AB "Amber Grid" Eksploatacijos departamentas Dujotiekio skyriaus specialistas inžinierius Justas Andriūšas

- REKONSTRUOJAMA PASTATAI:**
- REKONSTRUOJAMA PASTATAI (VIZUALIZACIJA)
  - ESAMA TRANSFORMACIJOS PASTATAI
  - PROJEKTUOJAMI ARTEZINIS GAISROVIRŠINIO REZERVUARAI
  - ESAMA TRANSFORMACIJOS PASTATAI
  - PROJEKTUOJAMI ARTEZINIS GAISROVIRŠINIO REZERVUARAI
  - ESAMA TRANSFORMACIJOS PASTATAI
  - BUTINIŲ ATLIKŲ KONTEJNERIŲ VIETA
  - ATLIKŲ ŠALINIMO IRENGINIŲ VIETA
  - ESAMA LENGVŲJŲ AUTOMOBILIŲ PARKAVIMO AIKŠTELĖ (17+2ŽN)
  - ESAMA KROVININIO TRANSPORTO IŠKROVIMO AIKŠTELĖ
  - PROJEKTUOJAMA KROVININIO TRANSPORTO IŠKROVIMO AIKŠTELĖ
  - PROJEKTUOJAMA LENGVŲJŲ AUTOMOBILIŲ PARKAVIMO AIKŠTELĖ (67)
  - PROJEKTUOJAMA ARTEZINIS GRĘŽINYS
  - ESAMA ARTEZINIS GRĘŽINYS
  - PRIEŠGAISRINIO AUTOMOBILIO MANEVRAVIMO ZONA
  - ESAMA POŽEMINIAI DUJŲ REZERVUARAI
  - ESAMA PRIVAŽIAVIMAS (DUJŲ REZERVUARŲ PILDYMOI)
  - PROJEKTUOJAMAIS GAISRINIS SIURBLYS
- BENDROS PASTABOS:**
- MATMENYS IR ALITUDĖS SKLYPO PLANO BRĖŽINIUISE NURODYTI METRAIS.
  - SUTARTINIAI ŽYMĖJIMAI GALIOJA VISIEMS SKLYPO PLANAMS.
  - VEŽA IR MĖDŽIAI SODINAMI PAGAL LR APLINKOS MINISTRO 2007-12-29 ĮSAKYMA NR. D1-717
  - VĖLIAVŲ STIEBŲ, APSAUGINIAI STULPĖLIAI, PROJEKTORIAI - FASADŲ PANELIŲ SPALVOS.
  - PARKAVIMO VIETOS DYDIS 2,5xSM, OVIEMS 3xN PARKAVIMO VIETOMS NUMATYTA 1 BEMORA IŠPIRIMO AIKŠTELĖ 1,5xSM.
  - ACC DRAIN LIETAUS SURINKIMO LAATAI SKLYPE ŠPIŽINIAI, SKIRTI SUNIKLAJAM TRANSPORTUI.
  - VISŲ LAUKO G/B ATRAMINIŲ SIENŲČIŲ BETONAVIMAS ATLIKAMAS YK SU NAUJAIŠ KLOJINIŲ SKYDAIS, NEIGERIANČIAIS VANDENS.
  - KIEKIAI GALI BŪTI TIKSLINIAI ATESKIRŲ DALIŲ DARBO PROJEKTO METU.
  - VEI SKLYPO PLANO DALIES DOKUMENTUOSE RANDAMA NEATITIKIMŲ AR PRIEŠTARAVIMŲ, BŪTINA KREIPTIS Į PROJEKTO AUTORIUS DĖL SPRENDINIŲ PATEIKSLINIMO.
  - LIETIES PAŽYMĖJIMAI VARTAI IR DURIMS FORMUOJAMAS NUOLYDIS, KAD SIEKŲTIS BŪTŲ NEAUKŠTESNIS NEI 2CM.
  - PROJEKTO PAKETIMAI GALIMI TIK SUDERINUS SU ŠIO PROJEKTO AUTORIAIS: PROJEKTO VADOVŲ N. JADELLO
- SUTARTINIAI ŽYMĖJIMAI:**
- ESAMA PASTATO DALIS
  - PRISTATOMA PASTATO DALIS
  - REIŠYJE PLANUOJAMA PASTATO DALIS
  - UŽSTATYMO ŽONOS RIEBĖ (DETALETOJŲ PLANŲ)
  - DEMONTUOJAMŲ STATINIŲ DALIS
  - ISĖJIMAS Į PASTATA
  - PAGRINDINIAI SANDĖLIO VARTAI
  - TECHNINIAI VARTAI
  - PROJEKTUOJAMA TRINKELIŲ DANGA (III KLASĖ)
  - PROJEKTUOJAMA TRINKELIŲ DANGA (V KLASĖ)
  - PROJEKTUOJAMA SKALDOS DANGA (V KLASĖ)
  - ESAMA TRINKELIŲ DANGA
  - KEIČIAMA DEFECTUOTA TRINKELIŲ DANGA
  - JODŲ TRINKELIŲ DANGA
  - ILEIDŽIAMOS CINKUOTO METALO KOJŲ VALYMO GROTELĖS SU DRENAŽŲ DEKORACIYVINE VĖJVA
  - GAMYBINĖ PIEVA SU DOBILTUKAIS IR MOTIJEJUKAIS
  - GEOPARKUOTO SUTVIRTINAMAS ŠLAITAS
  - PROJEKTUOJAMI KELIO BORTAI (UŽAPVALINTI; BETONAS)
  - PROJEKTUOJAMI KELIO BORTAI (UŽAPVALINTI; GRANITAS)
  - PROJEKTUOJAMI SUŽEMINI KELIO BORTAI
  - PROJEKTUOJAMI VEJOS BORTAI
  - ESAMI PALIEKAMI KELIO BORTAI
  - PROJEKTUOJAMA MODULINĖ TVARA H-1.5M
  - IŠVAŽIAVIMAI Į SKLYPĄ / IŠVAŽIAVIMAI IŠ SKLYPO
  - VANDENS SURINKIMO LAATAI
  - AUTOMOBILIO PARKAVIMO VIETA
  - GUMINIAI PARKAVIMO BORTELIAI
  - ŽN AUTOMOBILIO PARKAVIMO VIETA
  - PARKAVIMO LINIJŲ ŽENKLINIMAS TRINKELĖMIS, KAS ANERA TRINKELĖ TAMSIOS SPALVOS
  - LAUKO GĖSINIMO VANDENS PASIJUNGIMO SKLENDE (HIDRANTAS)
  - LAUKO PROJEKTORIUS SU METALO HALOGENO LEMPA, MONTUOJAMAS ANT PARAPETO
  - TRANSPORTO JUDEJIMO SKLYPE KRYPTYS
  - ESAMAS MAGISTRALINIO DUJOTIEKIO TECHNOLOGINIO RYŠIO KABELIS
  - AUKŠČIO IZOGIPSIS
  - LAUKO ŠVIESTUVAS, LED, 2,3-2,5m
  - LAUKO ŠVIESTUVAS, LED, 0,8-1.2m
  - LANKSTUS PLASTIKINIS STULPĖLIS EISMO REGULIAVIMUI SU ATŠVAITAIS. PILKOS SPALVOS. TRAFFIC L706 ARBA ANALOGAS
  - KITOS SPALVOS TRINKELĖS (PĖŠČIŲJŲ EISMO JUOSTŲ ŽYMĖJIMUI)
  - NAIKINAMOS DANGU RIBOS (ŽVIRKELIS, PRAVAŽIAVIMAI, BORDIURAI)

- PAPILDOMOS PASTABOS:**
- UŽBAIGUS SANDĖLIO SU GAMYBINĖMS PATALPOMS MAIŠINĖS K.1 (SKL.KAD.NR.7940/0003:193), LENTVARIO SEN., TRAKŲ R. SAV., REKONSTRUOJAMA PROJEKTE NUMATYTUS STATYBOS BARUS, PASTATAS TURI BŪTI ĮREGISTRUOJAS KAIP VIENAS STATINYS.
  - PROJEKTAS PARENTAS VADOVAUJANTIS "MAGISTRALINIŲ DUJOTIEKIŲ APSAUGOS TAIKYKLŲ" (LR ENERGETIKOS MINISTRO 2010-07-16D. ISAK.NR.1-213) IR "MAGISTRALINIŲ DUJOTIEKIŲ IŠKIMO TAIKYKLŲ" (LR ENERGETIKOS MINISTRO 2014-01-28D. ISAK.NR.1-12) REKALAVIMAIS.

**BENDRIEJI SKLYPO IR STATINIŲ TECHNINIAI RODIKLIAI**

| PAVADINIMAS  | MATO VNT. | KIEKIS              |                  |
|--|-----------|---------------------|------------------|
|  |           | PRIEŠ REKONSTRAVIMĄ | PO REKONSTRAVIMU |
| 1. SKLYPAS   |           |                     |                  |
| 1.1 SKLYPO PLOTAS                                    | m²        | 87400               | 87400            |
| 1.2 SKLYPO UŽSTATYMO INTENSIVUMAS                    | %         | 10                  | 20,28            |
| 1.3 SKLYPO UŽSTATYMO TANKUMAS                        | %         | 0,09                | 0,19             |
| 1.4 BENDRAS AUTOMOBILIŲ STOVĖJIMO VIETŲ SKAIČIUS     | vnt       | 42                  | 92               |
| IŠ JU PRITAIKYTA ŽN                                  | vnt       | 2                   | 2                |
| 2. PASTATAI (SANDĖLIS SU GAMYBINĖMS PATALPOMS)       |           |                     |                  |
| 2.1 BENDRASIS PLOTAS                                 | m²        | 8870,45             | 17653,82         |
| 2.2 PASTATO TŪRIS                                    | m³        | 75703               | 166317           |
| 2.3 AUKŠTŲ SKAIČIUS                                  | vnt       | 2                   | 2                |
| 2.4 PASTATO AUKŠTIS                                  | m         | 12                  | 12               |
| 2.5 PASTATO ATSPARUMAS UGNIAM                        | 1         | 1                   | 1                |
| 2.6 GAISRINĖS APKROVOS KATEGORIJA                    | 3         | 1                   | 1                |
| 2.7 ATITVARIŲ ŠILUMOS PERDAVIMO KOEFICIENTAI         |           |                     |                  |
| SIENŲ  | W/mK      | ≤0,25               | ≤0,21            |
| LANGŲ, DURŲ, VARTŲ, KITŲ SKAIDRIŲ ATITVARIŲ          | W/mK      | ≤1,8                | ≤1,8             |
| STOGŲ, PERDANGŲ, BESIRIBOJANČIŲ SU IŠORE             | W/mK      | ≤0,20               | ≤0,16            |
| ŠILDOMŲ PATALPŲ ATITVARIŲ, KURIOS RIBOJASI SU GRUNTU | W/mK      | ≤0,30               | ≤0,30            |
| 2.8 ENERGINIO NAUDINGUMO KLASĖ                       | B         | B                   | B                |

**SKLYPO KOORDINACIŲ ŽINIARAŠTIS**

| Taško Nr. | X          | Y         |
|-----------|------------|-----------|
| 1         | 6062894,72 | 56486,10  |
| 2         | 6062987,75 | 564983,09 |
| 3         | 6062997,16 | 564991,89 |
| 4         | 6062939,74 | 565052,43 |
| 5         | 6062939,74 | 565052,43 |
| 6         | 6062653,38 | 565076,26 |
| 7         | 6062463,37 | 565292,92 |
| 8         | 6062510,38 | 565250,81 |
| 9         | 6062544,38 | 565220,26 |
| 10        | 6062566,46 | 565197,90 |
| 11        | 6062811,08 | 565160,62 |
| 12        | 6062711,20 | 565070,94 |

**PASTATO KOORDINACIŲ ŽINIARAŠTIS**

| Taško Nr. | X          | Y         |
|-----------|------------|-----------|
| 12        | 6062710,41 | 565160,52 |
| 13        | 6062747,21 | 565200,03 |
| 14        | 6062720,87 | 565224,57 |
| 15        | 6062703,96 | 565240,91 |
| 16        | 6062675,34 | 565209,58 |
| 17        | 6062692,24 | 565193,83 |
| 18        | 6062694,06 | 565185,05 |
| 19        | 6062618,48 | 565189,16 |
| 20        | 6062655,01 | 565228,38 |
| 21        | 6062647,69 | 565235,20 |
| 22        | 6062680,41 | 565270,32 |
| 23        | 6062671,26 | 565274,84 |
| 24        | 6062602,01 | 565204,49 |
| 25        | 6062662,93 | 565240,41 |
| 26        | 6062627,92 | 565310,19 |
| 27        | 6062621,70 | 565319,16 |
| 28        | 6062625,04 | 565319,57 |
| 29        | 6062606,38 | 565336,95 |
| 30        | 6062538,05 | 565263,59 |
| 31        | 6062516,43 | 565343,92 |
| 32        | 6062616,07 | 565347,05 |

**TVOROS KOORDINACIŲ ŽINIARAŠTIS**

| Taško Nr. | X          | Y         |
|-----------|------------|-----------|
| 2         | 6062987,75 | 564983,09 |
| 3         | 6062997,16 | 564991,89 |
| 4         | 6062939,74 | 565052,43 |
| 36        | 6062879,74 | 565116,32 |
| 37        | 6062789,90 | 565020,50 |
| 38        | 6062786,84 | 565017,20 |
| 39        | 6062786,22 | 565016,54 |
| 40        | 6062906,09 | 564906,73 |

**REZERVUARŲ KOORDINACIŲ ŽINIARAŠTIS**

| Taško Nr. | X          | Y         |
|-----------|------------|-----------|
| 33        | 6062879,76 | 565091,93 |
| 34        | 6062871,46 | 565100,51 |

**ATRAMINĖS SIENŲS KOORDINACIŲ ŽINIARAŠTIS**

| Taško Nr. | X          | Y         |
|-----------|------------|-----------|
| 92        | 6062583,02 | 565338,93 |
| 93        | 6062577,84 | 565343,68 |
| 94        | 6062573,01 | 565338,20 |
| 95        | 6062559,81 | 565331,70 |

Esamos požeminės komunikacijos sutikslintos:

| Ril. Nr. | Istaigos pavadinimas                                | V. Pavardė         | Parašas   | Data       | Pastabos     |
|----------|---|--------------------|-----------|------------|--------------|
| 1        | Trakų r. sav. administracijos Architektūros skyrius | V. Pavardė         | [Parašas] | 16.06.16   |              |
| 2        | AB "TBO"  | R. T. [Parašas]    | [Parašas] | 16.06.16   |              |
| 3        | AB "Energijos skirstymo operatorius"                | [Parašas]          | [Parašas] | 2016-06-15 | Kapla. 35/22 |
| 4        | Trakų r. sav. žemės ūkio skyrius                    | Vytautas [Parašas] | [Parašas] | 16.06.16   |              |
| 6        | AB "Amber Grid"                                     | [Parašas]          | [Parašas] |            |              |

**UAB "STATIKADA"**

pareigos: v. pavardė, parašas, data

VYKDYTOJAS: A. Rudzėvičius, 2016.06.16

UŽSAKOVAS: UAB "Polibarr"

OBJEKTO: Lapų skaičius 1, Lapo Nr. 1, Koordinacinių sistema - LKS-94, Aukštųjų sistemų - LAS07

| 0                    | 2018-02                   | STATYBOS LEIDIMO GAVIMUI   |
|----------------------|---------------------------|--|
| LAIDA                | IŠLEIDIMO DATA            | LAIDOS STATUSAS, KEITIMO PREŽASTIS (JEI TAIKOMA)   |
| KVAL. PATV. DOK. NR. | START STUDIO              | UAB "START STUDIO"   |
| A-1731               | PV NORBERTAS JADELLO      | STATINIO PROJEKTO PAVADINIMAS: Sandėlio su gamybinėmis patalpomis, Maišinės k.1, Lentvario sen., Trakų r.sav., rekonstravimo projektas |
| LT                   | UŽSAKOVAS: UAB "Polibarr" | BRĖŽINYS: Sklypo planas M 1:500  |
|                      |                           | DOKUMENTO ŽYMUO: POLI-SS/2016-PP- SP-B-02  |
|                      |                           | LAPAS LAPŲ 1 2   |



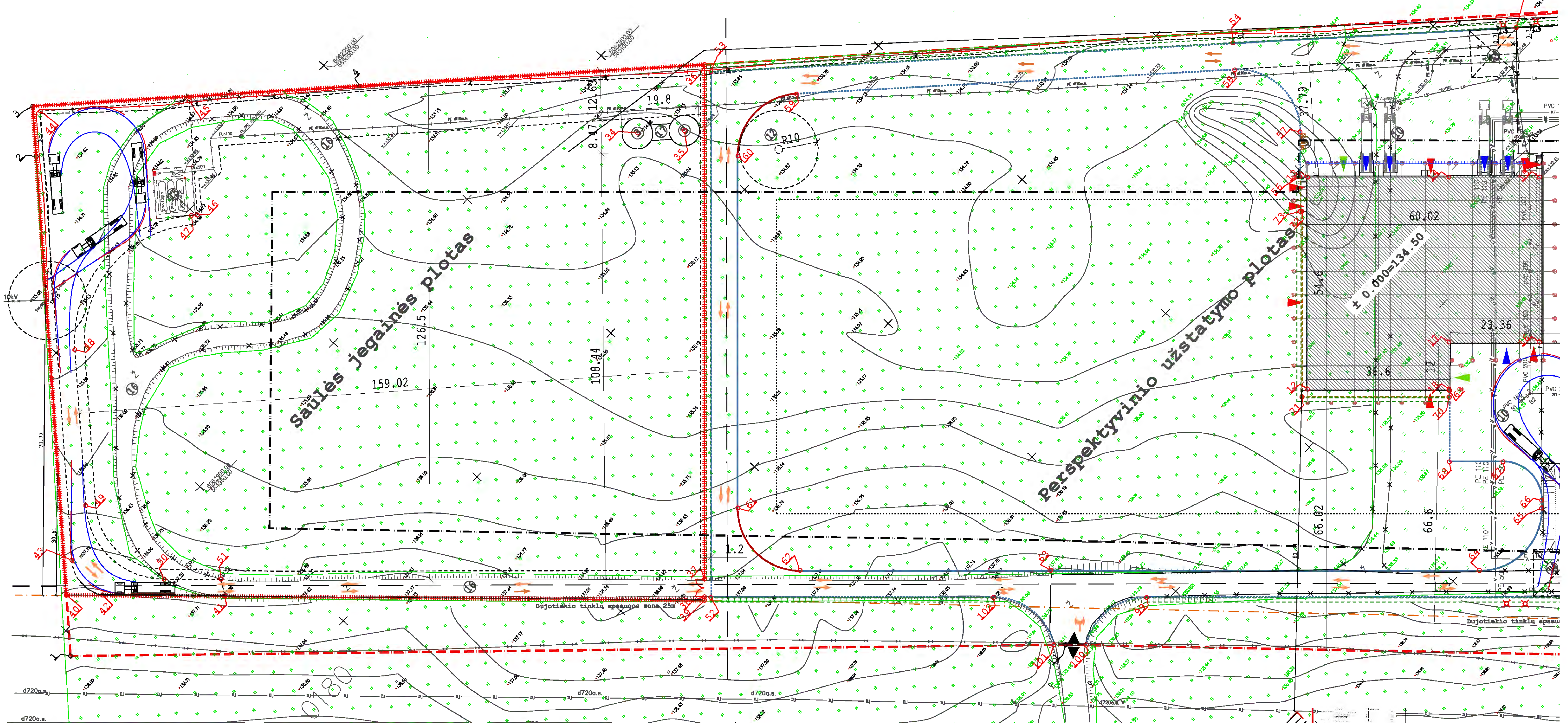

1. MATMENYS IR ALITUDES SKLYPO PLANO BRŽZINIUGSE NURODYTI METRAIS.
2. SUTARČINIAI ŽYMĖJIMAI GALIOJA VISIEMS SKLYPO PLANAMS.
3. VEJA IR MEDŽIAI SODINAMI PAGAL LR APLINKOS MINISTRO 2007 12 29 ĮSAKYMA NR.D1-117
4. VĖLŲAVŲ STIEBŲ, APSAUGINIŲ STUPELIŲ, PROJEKTORIAI - FASADŲ PANEIŲ SPALVOS.
5. PARKAVIMO VIETOS DYDIS 2,5x5M, DVIEMS ŽN PARKAVIMO VIETOMS NUMATYTA 1 BENDRA IŠILPIMO AIKŠTELĖ 1,5x5M.
6. ACO DRAIN LIETAUS SŪRINKIMO LATAKAI SKLYPE ŠPIŽINIŲ, SKIRTI SUNKIAJAM TRANSPORTUI.
7. VISŲ LAIKO GAIRŲ ATPAVIMŲ STENOČIŲ BEPŪNAVIMAS ATLIKAMAS TIK SU NAUJAS KLOJINIŲ SKYDAIS, NEIGERIANČIAIS VANDENS.
8. KIEKIAI GALI BŪTI TIKSLINIAI ATSKIRŲ DALIŲ DARBO PROJEKTO METU.
9. JEI SKLYPO PLANO DALIES DOKUMENTUOSE RANDAMA NRATITIKIMŲ AR PRIEŠTARAVIMŲ, BŪTINA KREIPTIS Į PROJEKTO AUTORIUS DĖL SPRENDINIŲ PATAISINIMO.
10. TIESIŠKIS PAŽYMĖJIMAS IR DUKIMIS FORMUOJAMAS NUOLYDIS, KAD SĖMENSIS BŪTŲ NERAIKŠTAMIS NEI 2CM.
11. PROJEKTO PAKĖITIMAI GALIMI TIK SUDERINUS SU ŠIO PROJEKTO AUTORIAIS: PROJEKTO VADOVŲ N. JADELO

- REKONSTRUOJAMAS PASTATAS**
- ESAMA TRANSFORMATORINĖ PASTOTĖ
  - PROJEKTUOJAMI ANTEŽEMINIS GAIŠRO GĖSINIMO REZERVUARAI
  - NAKINAMI ESAMI ANTEŽEMINIAI GAIŠRO GĖSINIMO REZERVUARAI
  - BUTINIŲ ATLIKŲ KONTEINERIŲ VIETA
  - LENGVAI DEMONTUOJAMI FASADO PANEIAI ĮRANGAI IVEIŽTI
  - ATLIKŲ ŠALINIMO ĮRANGINIŲ VIETA
  - ESAMA LAMBUŲŲ AUTOMOBILIŲ PARKAVIMO AIKŠTELĖ (17+2žn)
  - ESAMA KROVININIO TRANSPORTO IŠKROVIMO AIKŠTELĖ
  - PROJEKTUOJAMA KROVININIO TRANSPORTO IŠKROVIMO AIKŠTELĖ
  - PROJEKTUOJAMA LAMBUŲŲ AUTOMOBILIŲ PARKAVIMO AIKŠTELĖ (67)
  - PROJEKTUOJAMAS ARTEŽINIS GUŽINYS
  - ESAMAS ARTEŽINIS GUŽINYS
  - PIEŠGAIŠINIO AUTOMOBILIO MANEVRAVIMO ZONA
  - ESAMI POŽEMINIAI DUJŲ REZERVUARAI
  - ESAMAS PRIVAŽIAVIMAS (DUJŲ REZERVUARŲ PILDYMOI)
  - PROJEKTUOJAMAS GAIŠRINIS SIUKLIS
- BENDROS PASTABOS:**
- SKLYPO RIBA
  - ESAMA PASTATO DALIS
  - PRISTATOMA PASTATO DALIS
  - ATŠITYJE PLANUOJAMA PASTATO DALIS
  - UŽSTATYMO ZONOS RIBA (DETALIUOJU PLANU)
  - DEMONTUOJAMŲ STATINIŲ DALYS
  - IŠJIMAS Į PASTATA
  - PAGRINDINIAI SANDĖLIŲ VARTAI
  - TECHNINIAI VARTAI
  - PROJEKTUOJAMA TRINKELIŲ DANGA (III KLASĖ)
  - PROJEKTUOJAMA TRINKELIŲ DANGA (V KLASĖ)
  - PROJEKTUOJAMA SKALDOS DANGA (V KLASĖ)
  - ESAMA TRINKELIŲ DANGA
  - KEČIAMA DEFEKTUOJA TRINKELIŲ DANGA
  - JUODŲ TRINKELIŲ DANGA
  - ILSIDŽIAMOS ČINKUOTO METALO KOJŲ VALYMO GROTELĖS SU DRENAŽU
  - DEKORATYVINĖ VEJA
  - GAMYBINĖ PLYVA SU DOBILTIUKAIS IR MOTIVJUKAIS
  - GEOPAKLOTŲ SUTVIRTINAMAS ŠIAPŲAS
  - PROJEKTUOJAMI KELIO BORTAI (UŽAPVALINII; BETONAS)
  - PROJEKTUOJAMI KELIO BORTAI (UŽAPVALINII; GRANITAS)
  - PROJEKTUOJAMI SUŽEMINTI KELIO BORTAI
  - PROJEKTUOJAMI VEJOS BORTAI
  - ESAMI PALIEKAMI KELIO BORTAI
  - PROJEKTUOJAMA MODULINĖ TVORA H-1.15
  - IVAŽIAVIMAI Į SKLYPĄ / IŠVAŽIAVIMAI IŠ SKLYPO
  - VANDENS SŪRINKIMO LATAKAI
  - AUTOMOBILIO PARKAVIMO VIETA
  - GUMINIAI PARKAVIMO BORTELIAI
  - ŽN AUTOMOBILIO PARKAVIMO VIETA
  - PARKAVIMO LINIJŲ ŽENKLINIMAS TRINKELĖMS, KAS ANTRA TRINKELĖ TAMSIDIS SPALVOS
  - LAUKO GĖSINIMO VANDENS PASIJUNGIMO SKLENDE (HIDRANTAS)
  - LAUKO PROJEKTORIAUS SU MŠALIO HALOGENO LEMPA, MONTUOJAMAS ANT PARAPETŲ
  - TRANSPORTO JUDEJIMO SKLYPE KRYPTYS
  - ESAMAS MAGISTRALINIS DUJOTIEKIS
  - MAGISTRALINIO DUJOTIEKIO TECHNOLOGINIO RYŠIO KABELIS
  - AUKŠČIO IZOLIACIJA
  - LAUKO ŠVIESTUVAS, LED, 2,3-2,5m
  - LAUKO ŠVIESTUVAS, LED, 0,8-1.2m
  - LANKSTUS PLASTIKINIS STUPELIS EISMO REGULIAVIMUI SU ATŠVAITAIS. PILKOS SPALVOS. TRAFFIC L706 ARBA ANALOGAS
  - KITOS SPALVOS TRINKELĖS (FASCIJŲ EISMO JUOSTŲ ŽYMĖJIMŲ)
  - NAKINAMOS DANGŲ RIBOS (ŽVIRKELIS, PRAVAŽIAVIMAI, BORDIARAI)

12. JEIGŲ TERITORIJA BŪS TVORAMA DRAUŽIAMA TVORA PROJEKTUOJI ARČIAU NEI 25M ATSTUMU NUO ESAMO MAGISTRALINIO DUJOTIEKIO KRAŠTINIŲ VAMZDYNŲ AŠIES. TAIP PAT TVOROS NĖGALIMA STATYTI VIRŠ MAGISTRALINIO DUJOTIEKIO TECHNOLOGINIO RYŠIO KABELIO.
13. UŽRABIGUS SANDĖLIŲ SU GAMYBINĖMS PATALPOMIS MAIŠINĖS K.1 (SKL. KAD. NR. 7940/0003:193), LENKVARIO SEN., TRAKŲ R. SAV., REKONSTRAVIMO PROJEKTE NUMATYTI STATYBOS DARBUS, PASTATAS TURI BŪTI ĮREGISTRUOTAS KAIP VIENAS STATINYS
14. PROJEKTAS PARENKAS VADOVAJAMIS "MAGISTRALINIŲ DUJOTIEKIŲ APSAUGOS TRISYKLIŲ" (LR ENERGETIKOS MINISTRO 2010-07-16D. ĮSAK. NR. 1-213) IR "MAGISTRALINIO DUJOTIEKIO ĮRANGIMO TAISYKLIŲ" (LR ENERGETIKOS MINISTRO 2014-01-28D. ĮSAK. NR. 1-12) REKALAVIMAMS.

| BENDRIŲ SKLYPO IR STATINIŲ TECHNINIAI RODIKLIAI        |       | MATO VNT. | KIEKIS              |
|--|-------|-----------|---------------------|
|  |       |           | PRIEŠ REKONSTRAVIMĄ |
|  |       |           | PO REKONSTRAVIMO    |
| <b>1. SKLYPAS</b>                                      |       |           |                     |
| 1.1 SKLYPO PLOTAS                                      | m²    | 87400     | 87400               |
| 1.2 SKLYPO UŽSTATYMO INTENSIVUMAS                      | %     | 10        | 20.26               |
| 1.3 SKLYPO UŽSTATYMO TANKUMAS                          | -     | 0.09      | 0.19                |
| 1.4 BENDRAS AUTOMOBILIŲ STOVĖJIMO VIETŲ SKAČIUS        | vnt   | 42        | 92                  |
|  | vnt   | 2         | 2                   |
| <b>2. PASTATAI (SANDĖLIS SU GAMYBINĖMS PATALPOMIS)</b> |       |           |                     |
| 2.1 BENDRASIS PLOTAS                                   | m²    | 8870.45   | 17653.82            |
| 2.2 PASTATO TŪRIS                                      | m³    | 75793     | 168317              |
| 2.3 AUKŠTŲ SKAČIUS                                     | vnt   | 2         | 2                   |
| 2.4 PASTATO AUKŠTIS                                    | m     | 12        | 12                  |
| 2.5 PASTATO ATSPARUMAS UGNIAI                          | 1     | 1         | 1                   |
| 2.6 GAISRINĖS APKROVOS KATEGORIJA                      | 3     | 1         | 1                   |
| 2.7 ATITVARIŲ ŠILUMOS PERDAVIMO KOEFICIENTAI           |       |           |                     |
| SIENŲ  | W/m²K | ≤0.25     | ≤0.21               |
| LANGŲ, DURŲ, VARTŲ, KITŲ SKAIDRŲ ATITVARIŲ             | W/m²K | ≤1.6      | ≤1.6                |
| STOGŲ, PERDANGŲ, BESIRIBOJANČIŲ SI ĮSORE               | W/m²K | ≤0.20     | ≤0.16               |
| ŠILDOMŲ PATALPŲ ATITVAROS, KURIOS RIBOJASI SU GRUNTU   | W/m²K | ≤0.30     | ≤0.30               |
| 2.8 ENERGINIO NAUDINGUMO KLASĖ                         | B     |           | B                   |

| SKLYPO KOORDINACIŲ ŽINIARAŠTIS |            |           |  |
|--------------------------------|------------|-----------|--|
| Taško Nr.                      | X          | Y         |  |
| 1                              | 6062894.72 | 564896.10 |  |
| 2                              | 6062987.75 | 564983.09 |  |
| 3                              | 6062997.16 | 564991.89 |  |
| 4                              | 6062998.74 | 565052.43 |  |
| 5                              | 6062939.74 | 565052.43 |  |
| 6                              | 6062632.58 | 565376.26 |  |
| 7                              | 6062483.37 | 565292.92 |  |
| 8                              | 6062510.38 | 565292.92 |  |
| 9                              | 6062544.38 | 565220.36 |  |
| 10                             | 6062589.46 | 565197.90 |  |
| 11                             | 6062611.08 | 565180.62 |  |
| 12                             | 6062711.20 | 565070.94 |  |

| TVOROS KOORDINACIŲ ŽINIARAŠTIS |            |           |  |
|--------------------------------|------------|-----------|--|
| Taško Nr.                      | X          | Y         |  |
| 2                              | 6062987.75 | 564983.09 |  |
| 3                              | 6062997.16 | 564991.89 |  |
| 4                              | 6062998.74 | 565052.43 |  |
| 37                             | 6062789.90 | 565020.50 |  |
| 38                             | 6062786.84 | 565017.20 |  |
| 39                             | 6062786.22 | 565016.54 |  |
| 40                             | 6062906.09 | 564906.73 |  |

| PASTATO KOORDINACIŲ ŽINIARAŠTIS |            |           |  |
|---------------------------------|------------|-----------|--|
| Taško Nr.                       | X          | Y         |  |
| 12                              | 6062710.41 | 565160.52 |  |
| 13                              | 6062747.21 | 565200.03 |  |
| 14                              | 6062720.87 | 565224.57 |  |
| 15                              | 6062703.96 | 565240.31 |  |
| 16                              | 6062675.24 | 565200.99 |  |
| 17                              | 6062692.24 | 565193.83 |  |
| 18                              | 6062684.06 | 565185.05 |  |
| 19                              | 6062618.48 | 565189.16 |  |
| 20                              | 6062655.01 | 565228.98 |  |
| 21                              | 6062647.69 | 565235.20 |  |
| 22                              | 6062680.41 | 565270.32 |  |
| 23                              | 6062671.26 | 565278.84 |  |
| 24                              | 6062692.01 | 565200.99 |  |
| 25                              | 6062582.93 | 565240.41 |  |
| 26                              | 6062627.92 | 565310.19 |  |
| 27                              | 6062621.70 | 565315.98 |  |
| 28                              | 6062625.04 | 565315.97 |  |
| 29                              | 6062606.38 | 565336.95 |  |
| 30                              | 6062538.05 | 565263.59 |  |
| 31                              | 6062619.43 | 565343.92 |  |
| 32                              | 6062616.07 | 565347.65 |  |

| REZERVUARO KOORDINACIŲ ŽINIARAŠTIS |            |           |  |
|------------------------------------|------------|-----------|--|
| Taško Nr.                          | X          | Y         |  |
| 33                                 | 6062879.76 | 565091.93 |  |
| 34                                 | 6062871.46 | 565100.51 |  |

| ATRAMINĖS SIENUTĖS KOORDINACIŲ ŽINIARAŠTIS |            |           |  |
|--|------------|-----------|--|
| Taško Nr.                                  | X          | Y         |  |
| 92   | 6062583.02 | 565338.93 |  |
| 93   | 6062577.84 | 565343.68 |  |
| 94   | 6062573.01 | 565386.20 |  |
| 95   | 6062558.61 | 565331.70 |  |



**UAB "STATIKADA"**

pareigos v. pavardė parašas data

VYRDYTOJAS A. Radzevič 2016.08.08

KVALIFIKACIJOS PAŽYMĖJIMAS NR. IGK01-02

UŽSAKOVAS UAB "Polibarr"

Topografinis planas M:500  
Mėšinės k., Lentvario sen., Trakų r.

|         |               |          |                      |        |
|---------|---------------|----------|----------------------|--------|
| OBJEKTO | Lapų skaičius | Lapo Nr. | Koordinacijų sistema | UJS-94 |
|         | 1             | 1        | Aukštųjų sistema     | LAS07  |

| D                    | 2016-02              | STATYBOS LEIDIMO GAIVIMU   |
|----------------------|----------------------|--|
| LADA                 | IŠLEIDMO DATA        | LADOS STATUSAS, KEITIMO PREŽASTIS (JEI TAIKOMA)  |
| KVAL. PATV. DOK. NR. | START STUDIO         | UAB "START STUDIO" J. Basonaitis o. 28, Vilnius Telefonas: +370 644 44889 www.STARTSTUDIO.LT |
| A-T31                | PV NORBERTAS JADELLO | BRŽZINYS: Sklypo planas M 1500   |
| ARCH                 | NORBERTAS JADELLO    | LADA 0   |
| UŽSAKOVAS            | UAB "Polibarr"       | DOKUMENTO ŽYMU: POLI-SS/2016-PP- SP.B-02   |
| LT                   |                      | LAPAS LAPŲ 2 2   |



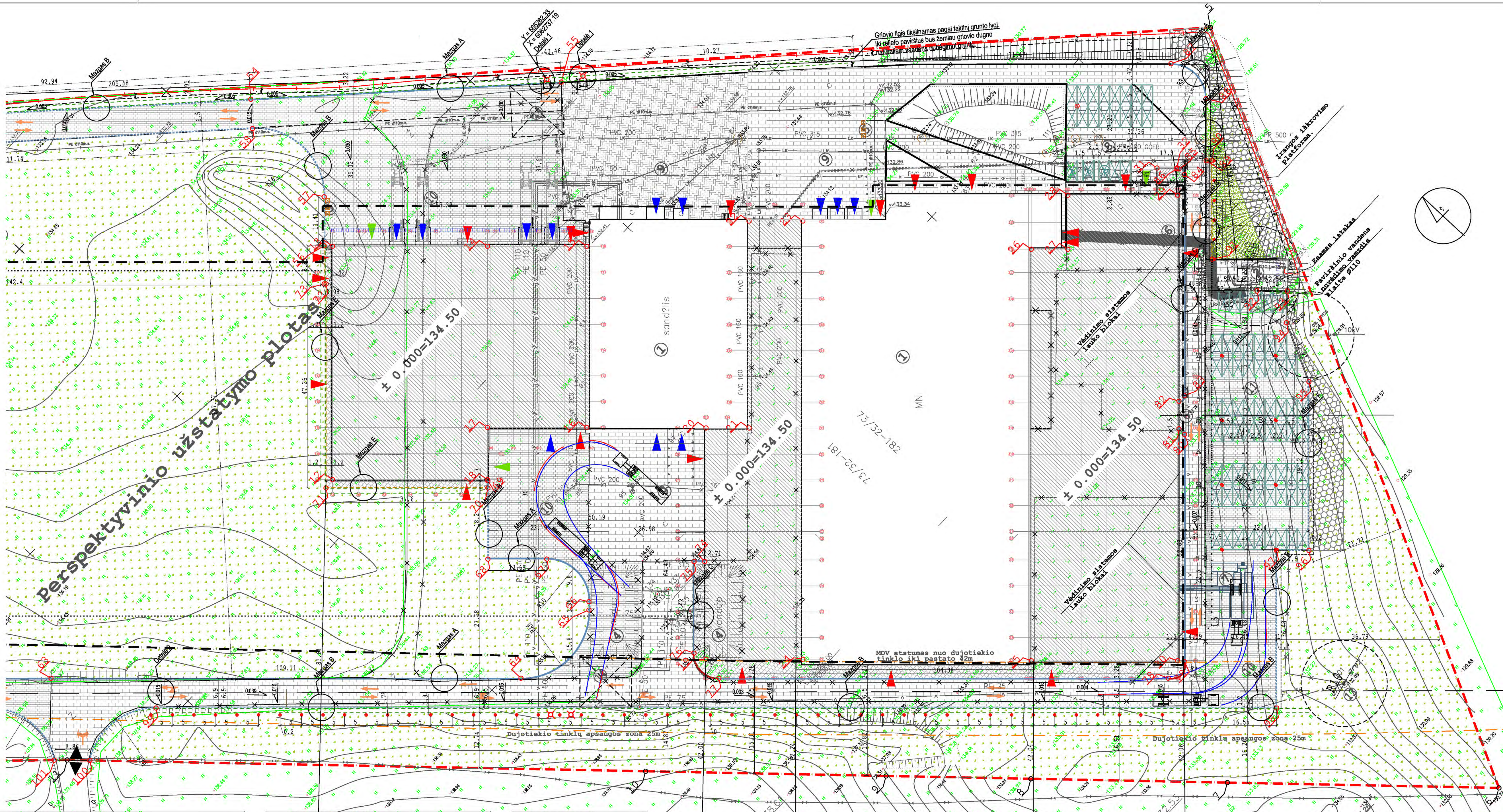
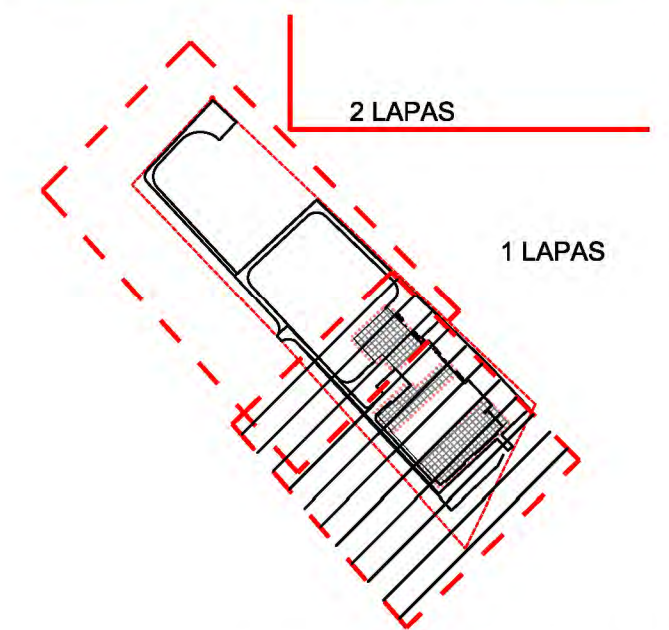

SKLYPO KOORDINACIJŲ ŽINIARAŠTIS

| Taško Nr. | X          | Y         |
|-----------|------------|-----------|
| 1         | 6062894.72 | 564983.10 |
| 2         | 6062987.75 | 564983.09 |
| 3         | 6062997.16 | 564991.89 |
| 4         | 6062939.74 | 565052.43 |
| 5         | 6062937.58 | 565376.25 |
| 6         | 6062463.37 | 565292.92 |
| 7         | 6062510.38 | 565250.81 |
| 8         | 6062544.38 | 565220.36 |
| 9         | 606259.46  | 565197.90 |
| 10        | 6062611.08 | 565160.62 |
| 11        | 6062711.20 | 565070.94 |

PASTATO KOORDINACIJŲ ŽINIARAŠTIS

| Taško Nr. | X          | Y         |
|-----------|------------|-----------|
| 12        | 6062710.41 | 565160.52 |
| 13        | 6062747.21 | 565200.03 |
| 14        | 6062720.87 | 565274.57 |
| 15        | 6062703.96 | 565240.31 |
| 16        | 6062675.34 | 565209.58 |
| 17        | 6062692.24 | 565193.83 |
| 18        | 6062684.06 | 565185.05 |
| 19        | 6062618.48 | 565189.16 |
| 20        | 6062655.01 | 565228.38 |
| 21        | 6062647.69 | 565235.20 |
| 22        | 6062680.41 | 565270.32 |
| 23        | 6062671.26 | 565278.84 |
| 24        | 6062602.01 | 565204.49 |
| 25        | 6062662.93 | 565240.41 |
| 26        | 6062638.92 | 565310.19 |
| 27        | 6062621.70 | 565315.98 |
| 28        | 6062625.04 | 565319.57 |
| 29        | 6062606.38 | 565326.95 |
| 30        | 6062638.05 | 565323.59 |
| 31        | 6062619.43 | 565343.92 |
| 32        | 6062616.07 | 565347.05 |

TVOROS KOORDINACIJŲ ŽINIARAŠTIS

| Taško Nr. | X          | Y         |
|-----------|------------|-----------|
| 2         | 6062987.75 | 564983.09 |
| 3         | 6062997.16 | 564991.89 |
| 4         | 6062939.74 | 565052.43 |
| 36        | 6062879.14 | 565116.32 |
| 37        | 6062789.90 | 565020.50 |
| 38        | 6062786.84 | 565017.20 |
| 39        | 6062786.22 | 565016.54 |
| 40        | 6062906.09 | 564906.73 |

REZERVUARO KOORDINACIJŲ ŽINIARAŠTIS

| Taško Nr. | X          | Y         |
|-----------|------------|-----------|
| 33        | 6062879.76 | 565091.93 |
| 34        | 6062871.46 | 565100.51 |

ATRAMINIS SIENUTĖS KOORDINACIJŲ ŽINIARAŠTIS

| Taško Nr. | X          | Y         |
|-----------|------------|-----------|
| 92        | 6062583.02 | 565338.93 |
| 93        | 6062577.84 | 565343.68 |
| 94        | 6062573.01 | 565338.20 |
| 95        | 6062559.81 | 565331.70 |

- EKSPLIKACIJA:**
- REKONSTRUOJAMAS PASTATAS
  - ESAMA TRANSFORMATORINĖ PASTOTĖ
  - PROJEKTUOJAMI ANTŽEMINIS GAISRO GĖSINIMO REZERVUARAI
  - NAIKINAMI ESAMI ANTŽEMINIAI GAISRO GĖSINIMO REZERVUARAI
  - BUITINIŲ ATLIEKŲ KONTEINERIŲ VIETA
  - LENGVAI DEMONTUOJAMI FASADO PANELEIŲ ĮRANGAI IŠVEŽTI
  - ATLIEKŲ ŠALINIMO ĮRENGINIŲ VIETA
  - ESAMA LENGVŲŲ AUTOMOBILIŲ PARKAVIMO AIKŠTELĖ (17+22N)
  - ESAMA KROVININIO TRANSPORTO IŠKROVIMO AIKŠTELĖ
  - PROJEKTUOJAMA KROVININIO TRANSPORTO IŠKROVIMO AIKŠTELĖ
  - PROJEKTUOJAMA LENGVŲŲ AUTOMOBILIŲ PARKAVIMO AIKŠTELĖ (67)
  - PROJEKTUOJAMAS ARTEZINIS GRĘŽINYS
  - ESAMAS ARTEZINIS GRĘŽINYS
  - PRIEŠGAISRINIO AUTOMOBILIO MANEVRAVIMO ZONA
  - ESAMI POŽEMINIAI DUJŲ REZERVUARAI
  - ESAMAS PRIVAŽIAVIMAS (DUJŲ REZERVUARŲ PILDYMU)
  - PROJEKTUOJAMAS GAISRINIS SIURBYS
- BENDROS PASTABOS:**
- MATMENYS IR ALIUTUDŽS SKLYPO PLANO BRĖŽINIUOSE NURODYTI METRAIS.
  - SUTARTINAI ĮYMĖJIMAI GALIOJA VISIEMS SKLYPO PLANAMS.
  - VEŽTI IR MEDŽIŲI SODINIMAI PAGAL LR APLINKOS MINISTRO 2007 12 29 ĮSAKYMŲ NR. D1-717
  - VEŽTIŲ STIEBŲ, APSAUGINIŲ STULPĖLIŲ, PROJEKTORIAI - FASADŲ PANELEIŲ SPALVOS.
  - PARKAVIMO VIETOS DYDIS 2,5x5M, DVIEMS ŽN PARKAVIMO VIETOMS NUMATYTA 1 BENDRA IŠPIKIMO AIKŠTELĖ 1,5x5M.
  - ACO DRAIN LIETAUS SURINKIMO LATAKAI SKLYPE SPIŽINIAI, SKIRTI GURULAJAM TRANSPORTUI.
  - VISŲ LAUKO GYBŲ ATRAMINIŲ SIENUTŲ BETONAVIMAS ATLIKAMAS TIK SU NAUJAIŠ KLOJINIŲ SKYDAIS, NEIGRIANČIAIS VANDENS.
  - KIEKIAI GALI BŪTI TIKSLINAMI ATSIKŪRUS DALIŲ DARBO PROJEKTO METU.
  - JEI SKLYPO PLANO DALIES DOKUMENTUOSE RANAMA NEATITIKIMŲ AR PRIEŠTARAVIMŲ, BŪTINA KREIPTIS Į PROJEKTO AUTORIUS DĖL SPRENDINIŲ PATIKSLINIMO.
  - TIKS PAŽYMĖJIMAI VARTAI IR DURIMIS FORMUOJAMAS NUOLYDUS, KAD SIENKŪRIS BŪTŲ NEAIKŠTĖSINIŲ NEI 2CM.
  - PROJEKTO PAKITIMAI GALIMI TIK BUDERINIS SU ŠIO PROJEKTO AUTORIAIS: PROJEKTO VADOVU N. JADELLO

- SUTARTINAI ĮYMĖJIMAI:**
- SKLYPO RIBA
  - ESAMA PASTATO DALIS
  - PRISTATOMA PASTATO DALIS
  - ATEITYJE PLANUOJAMA PASTATO DALIS
  - UŽSTATYMO ZONOS RIBA (DETALIUOJU PLANU)
  - DEMONTUOJAMŲ STATINIŲ DALYS
  - ĮEJIMAS Į PASTATĄ
  - PAGRINDINIAI SANDĖLIO VARTAI
  - TECHNINIAI VARTAI
  - PROJEKTUOJAMA TRINKELIŲ DANGA (III KLASĖ)
  - PROJEKTUOJAMA SKALDAS DANGA (V KLASĖ)
  - PROJEKTUOJAMA TRINKELIŲ DANGA (V KLASĖ)
  - ESAMA TRINKELIŲ DANGA
  - KEIČIAMA DEFEKTUOTA TRINKELIŲ DANGA
  - JUODŲ TRINKELIŲ DANGA
  - ILEIDŽIAMOS CINKUOTO METALO KOJŲ VALYMO GROTELĖS SU DRENAŽŲ
  - DEKORATYVINĖ VEJA
  - GAMYBINĖ VEJA SU DOBILIKUAIMS IR MOTIJEJUKAIS
  - GEOPAKLOTŲ SUTVIRTINAMAS SLAITAS
  - PROJEKTUOJAMI KELIO BORTAI (UŽAPVALINTI; BETONAS)
  - PROJEKTUOJAMI KELIO BORTAI (UŽAPVALINTI; GRANITAS)
  - PROJEKTUOJAMI SUŽEMINTI KELIO BORTAI
  - PROJEKTUOJAMI VEJOS BORTAI
  - ESAMI PALIEKAMI KELIO BORTAI
  - PROJEKTUOJAMA MODULINĖ TVORA H=1.5M
  - ĮVAŽIAVIMAI Į SKLYPĄ / IŠVAŽIAVIMAI IŠ SKLYPO
  - VANDENS SURINKIMO LATAKAI
  - AUTOMOBILIO PARKAVIMO VIETA
  - GUMINIAI PARKAVIMO BORTELIAI
  - ŽN AUTOMOBILIO PARKAVIMO VIETA
  - PARKAVIMO LINIJŲ ŽENKLINIMAS TRINKELIEMIS, KAS ANTRA TRINKELĖ TAMSUS SPALVOS
  - LAUKO GĖSINIMO VANDENS PASILVINIMO SKLENDĖ (HIDRANTAS)
  - LAUKO PROJEKTORIUS SU METALO HALOGENO LEMPA, MONTUOJAMAS ANT PARAPETO
  - TRANSPORTO JUDEJIMO SKLYPE KRYPTYS
  - ESAMAS MAGISTRALINIS DUJOTIEKIS
  - MAGISTRALINIO DUJOTIEKIO TECHNOLOGINIO RYŠIO KABELIS
  - AUKŠČIO IZOGIPSĖ
  - LAUKO ŠVIESTUVAS, LED, 2,3-2,5m
  - LAUKO ŠVIESTUVAS, LED, 0,8-1,2m
  - LANKSTUS PLASTIKINIS STULPĖLIS EISMO REGULIAVIMUI SU ATŠVIAITAIŠ. PILKOS SPALVOS. TRAFFIC LT706 ARBA ANALOGAS
  - KITOS SPALVOS TRINKELĖS (PĖSČIŲŲ EISMO JUOSTŲ ŽYMĖJIMAI)
  - NAIKINAMOS DANČŲ RIBOS (ŽVIRKELIŠ, PRAVAŽIAVIMAI, BORDIŪRAI)

- PAPILDOMOS PASTABOS:**
- JEIGU TERITORIJA BUS TVERAMA, DRAUŽIAMA TVORA PROJEKTUOTI ARČIAU NEI 25M ATSTUMU NUO ESAMO MAGISTRALINIO DUJOTIEKIO KRAŠTINIŲ VAMZDYNŲ AŠIES. TAIP PAT TVORA NEGALIMA STATYTI VIŠĖ MAGISTRALINIO DUJOTIEKIO TECHNOLOGINIO RYŠIO KABELIO.
  - UŽBŪTUS SANDĖLIO SU GAMYBINĖMS PATALPOMIS MAIŠINĖS K.1 (SKL. KAD. NR. 7940/0003:193), LENTVARIO SEN., TRAKŲ R. SAV., REKONSTRAVIMO PROJEKTE NUMATYTI STATYBOS DARBUS, PASTATAS TURI BŪTI ĮREGISTRUOTAS RAIP VIENAS STATYBOS.
  - PROJEKTAS PARENTAS VADOVAJANTIS "MAGISTRALINIŲ DUJOTIEKIŲ APSAUGOS TAIKYKLĮ" (LR ENERGETIKOS MINISTRO 2010-07-16D. ĮSAK. NR. 1-213) IR "MAGISTRALINIŲ DUJOTIEKIŲ ĮRENGIMO TAIKYKLĮ" (LR ENERGETIKOS MINISTRO 2014-01-28D. ĮSAK. NR. 1-12) REKLAIVAVIMAI.

| Darbai                             | Medžiagos / gaminių aprašymas   | Kiekis | Mato vnt. |
|------------------------------------|---|--------|-----------|
| Modulinės tvoros įrengimas, m      | Dviverčiai vartai, 4,5m pločio  |        | 1 vnt.    |
|                                    | H=1,5m  | 620 m  |           |
| Žvyrkelio įrengimas, m2            | Akmens skalda   | 1835   | m2        |
| Trinkelų keliamis įrengimas, m2    | Betono rinkelės 20x10x8cm   | 9230   | m2        |
| Trinkelų pėstiesiems įrengimas, m2 | Betono rinkelės 20x10x8cm   | 740    | m2        |
| Trinkelų proklomijas, m2           | Betono rinkelės 20x10x8cm   | 4890   | m2        |
| Bordiūrai                          | Gatvės bortas pažemintas užapvalintas BR 1000x220x150 arba analogas                 | 953    | m         |
|                                    | Gatvės bortas pažemintas užapvalintas granitinis 1000x220x150                       | 37     | m         |
|                                    | Gatvės bortas KG GB 1-30 1000x150x300 arba analogas sulygintas su dangos paviršiumi | 604    | m         |
|                                    | Vejos bortas BM JB 1-20 1000x80x200 arba analogas                                   | 100    | m         |
| Vejos sėjimas, m2                  | Gamybinė veja, m2   | 6700   | m2        |
|                                    | Dekoratyvinė veja, m2   | 620    | m2        |
|                                    | Dobilukų pieva, m2  | 13000  | m2        |
| Transporto organizavimo elementai  |   |        |           |
|                                    | Automobilių stovėjimo aikštelės šviestuvai 2,3-2,5m aukščio                         | 8      | vnt.      |
|                                    | Pravažiajamų šviestuvai 0,8-1,2 m aukščio   | 71     | vnt.      |
|                                    | Plastikiniai stulpeliai eismo reguliavimui  | 91     | vnt.      |
|                                    | Automobilių ratų atmušėjai, 1,6m pločio   | 92     | vnt.      |
|                                    | Elektromobilių pakrovimo stotelė  | 1      | vnt.      |

**KELIO DANGŲ KOORDINACIJŲ ŽINIARAŠTIS**

| Taško Nr. | X          | Y         | Taško Nr. | X          | Y         |
|-----------|------------|-----------|-----------|------------|-----------|
| 41        | 6062876.24 | 564933.94 | 70        | 6062682.63 | 565183.66 |
| 42        | 6062897.48 | 564914.16 | 71        | 6062710.14 | 565183.03 |
| 43        | 6062911.12 | 564914.16 | 72        | 6062742.35 | 565192.62 |
| 44        | 6062994.88 | 564992.35 | 73        | 6062742.67 | 565192.32 |
| 45        | 6062968.95 | 565020.13 | 74        | 6062634.13 | 565205.52 |
| 46        | 6062947.61 | 565000.20 | 75        | 6062638.92 | 565203.81 |
| 47        | 6062948.63 | 564993.11 | 76        | 6062621.49 | 565188.29 |
| 48        | 6062947.07 | 564953.88 | 77        | 6062613.30 | 565188.00 |
| 49        | 6062917.93 | 564926.68 | 78        | 6062536.92 | 565259.14 |
| 50        | 6062890.65 | 564926.68 | 79        | 6062536.72 | 565254.51 |
| 51        | 6062890.02 | 564935.57 | 80        | 606272.63  | 565303.96 |
| 52        | 6062785.53 | 565018.15 | 81        | 606274.47  | 565302.12 |
| 53        | 6062876.74 | 565116.08 | 82        | 6062578.83 | 565307.81 |
| 54        | 6062784.40 | 565212.11 | 83        | 6062578.76 | 565309.64 |
| 55        | 6062724.31 | 565264.19 | 84        | 6062613.73 | 565347.18 |
| 56        | 6062748.70 | 565198.80 | 85        | 6062615.57 | 565347.24 |
| 57        | 6062756.47 | 565207.14 | 86        | 6062615.93 | 565346.91 |
| 58        | 6062779.42 | 565207.33 | 87        | 6062639.30 | 565353.86 |
| 59        | 6062856.88 | 565126.79 | 88        | 6062622.96 | 565353.47 |
| 60        | 6062857.05 | 565105.07 | 89        | 6062612.23 | 565352.95 |
| 61        | 6062795.95 | 565039.47 | 90        | 6062611.24 | 565353.87 |
| 62        | 6062772.82 | 565038.67 | 91        | 6062595.61 | 565357.14 |
| 63        | 6062726.86 | 565082.22 | 96        | 6062613.73 | 565347.18 |
| 64        | 6062646.96 | 565156.64 | 97        | 6062538.64 | 565297.96 |
| 65        | 6062646.16 | 565207.14 | 98        | 6062513.77 | 565271.26 |
| 66        | 6062674.40 | 565180.42 | 99        | 6062704.30 | 565093.81 |
| 67        | 6062641.36 | 565180.91 | 100       | 6062707.28 | 565074.46 |
| 68        | 6062671.38 | 565171.58 | 101       | 6062713.39 | 565068.85 |
| 69        | 6062683.78 | 565184.90 | 102       | 6062732.85 | 565067.22 |

Esamos požeminės komunikacijos sutikslintos:

| Dži. Nr. | Išrašo pavadinimas                                  | V. Pavardė         | Parašas     | Data       | Pastabos  |
|----------|---|--------------------|-------------|------------|-----------|
| 1        | Trakų r. sav. administracijos Architektūros skyrius | L. Dardunavičius   | [Signature] | 16.06.16   |           |
| 2        | AB "TBO"  | R. Tobiševičius    | [Signature] | 16.06.16   |           |
| 3        | AB "Energijos skirstymo operatorius"                | A. Sinitas         | [Signature] | 2016-06-15 | Kap. 3572 |
| 4        | Trakų r. sav. žemės ūkio skyrius                    | Vytautas Vainorius | [Signature] | 16.06.16   |           |
| 6        | AB "Amber Grid"                                     | [Signature]        | [Signature] |            |           |

**UAB "STATIKADA"**

pareigos v. pavardė parašas data

VYKDYTOJAS A. Rudzevičius

KVALIFIKACIJOS PAŽYMĖJIMAS NR. 19167

UŽSAKOVAS UAB "POLIBARR"

Objektas: Topografinis planas M:500  
Maišinės k., Lentvario sen., Trakų r.

Lapų skaičius: 1 Lapo Nr.: 1 Koordinacinių sistema: LKS-94  
Aukščių sistema: LAS07

| 0                    | 2018-02   | STATYBOS LEIDIMO GAVIMUI   |
|----------------------|---|--|
| LAIDA                | 2018-02   | LAIDOS STATUSAS. KEITIMO PREŽASTIS (JEI TAIKOMA)   |
| KVAL. PATV. DOK. NR. | UAB "START STUDIO"<br>J. Basanavičius g. 24, Vilnius<br>Mobil. +370 644 40808<br>WWW.STARTSTUDIO.LT | STATINIO PROJEKTO PAVADINIMAS:<br>Sandėlio su gamybinėmis patalpomis, Maišinės k.1, Lentvario sen., Trakų r. sav., rekonstravimo projektas |
| A-1731               | PV NORBERTAS JADELLO  | BRĖŽINYS: Sklypo dangų planas M 1:500  |
| ARCH                 | NORBERTAS JADELLO   | LAIDA  |
| UŽSAKOVAS:           | UAB "Polibarr"  | DOKUMENTO ŽYMUO: POLI-SS/2016-PP- SP.B-03  |
| LT                   |   | LAPAS LAPŲ   |
|                      |   | 1 2  |



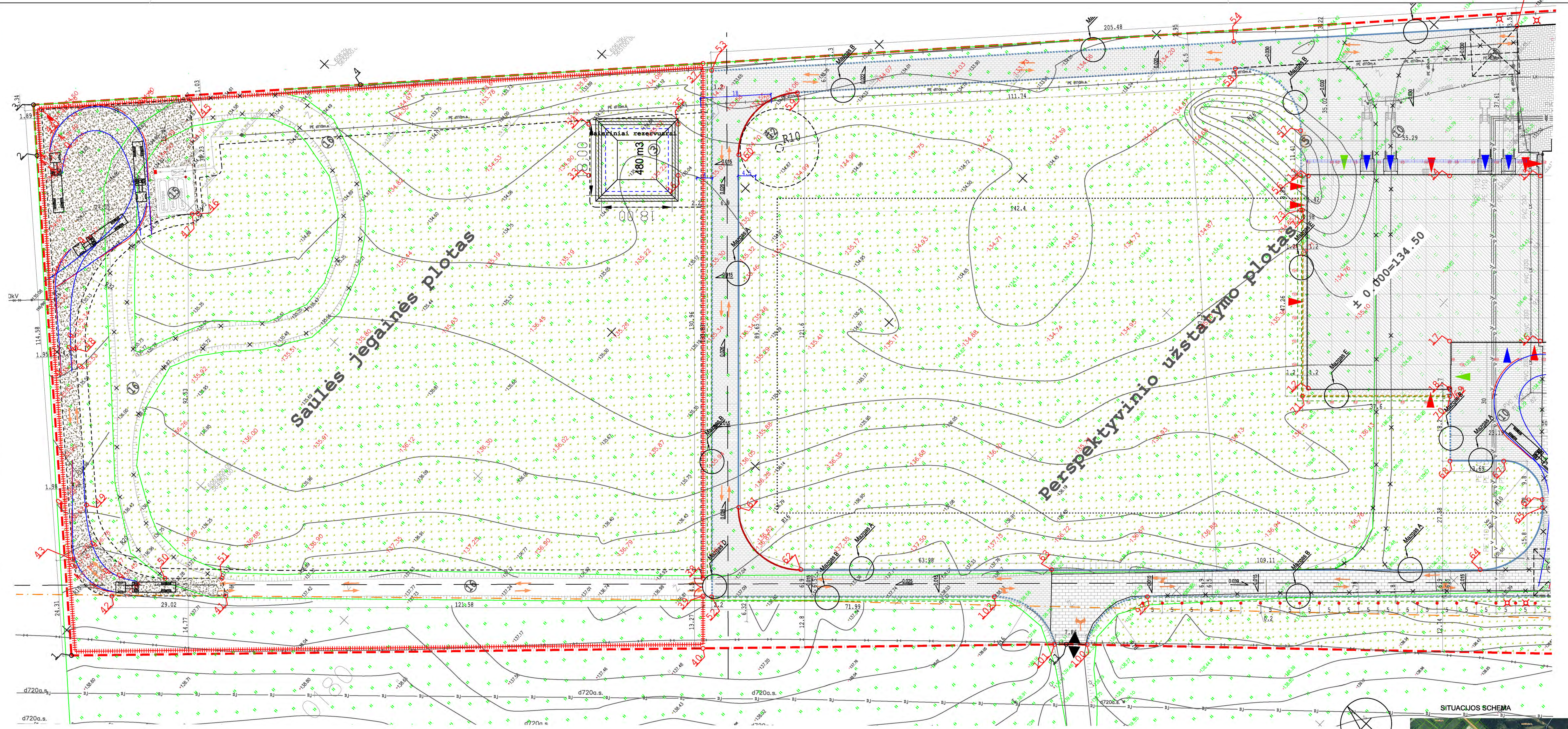

SITUACIJOS SCHEMA

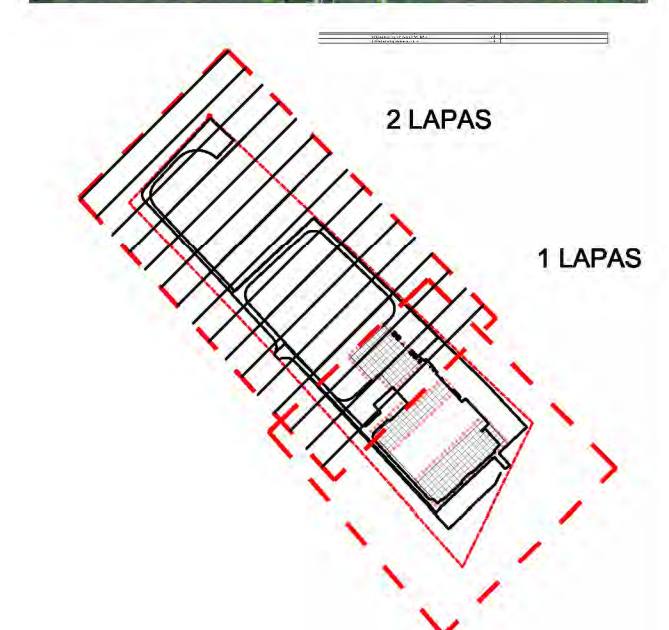

- ERKPLIKACIJA:**
- REKONSTRUOJAMAS PASTATAS
  - ESAMA TRANSFORMATORINĖ PASTOTĖ
  - PROJEKTUOJAMA POŽEMINIS GAISSO GĖSINIMO REZERVUARAS
  - NAIKINAMI ESAMI ANTŽEMINIAI GAISSO GĖSINIMO REZERVUARAI
  - BUITINIŲ ATLIEKŲ KONTEINERIŲ VIETA
  - LENGVAI DEMONTUOJAMI FASADO PANELIAI IRANGAI IVEŽTI
  - ATLIEKŲ ŠALINIMO ĮRENGINIŲ VIETA
  - ESAMA LENGVŲJŲ AUTOMOBILIŲ PARKAVIMO AIKŠTELĖ (17+22N)
  - ESAMA KROVINIO TRANSPORTO IŠKROVIMO AIKŠTELĖ
  - PROJEKTUOJAMA KROVINIO TRANSPORTO IŠKROVIMO AIKŠTELĖ
  - PROJEKTUOJAMA LENGVŲJŲ AUTOMOBILIŲ PARKAVIMO AIKŠTELĖ (67)
  - PROJEKTUOJAMA ARTEŽINIS GRĖŽINYS
  - ESAMAS ARTEŽINIS GRĖŽINYS
  - PRIEŠGAISVINIO AUTOMOBILIŲ MANEVRAVIMO ZONA
  - ESAMI POŽEMINIAI DUJŲ REZERVUARAI
  - ESAMAS PRIVAŽIAVIMAS (DUJŲ REZERVUARŲ PILDYMU)
- BENDROS PASTABOS:**
- MATYMENYS IR ALITUDĖS SKLYPO PLANO BRĖŽINIUISE NURODYTI METRAIS.
  - SUTARTINIAI ŽYMĖJIMAI GALIOJA VISIEMS SKLYPO PLANAMS.
  - VEŽA IR MEDŽIAGŲ SODINIMAI PAGAL LR APLINKOS MINISTRO 2007-12-29 ĮSAKYMA NR. D1-717.
  - VĖLIAVŲ STIEBŲ, APSAUGINIAI STULPELIAI, PROJEKTORIAI - FASADŲ PANELIŲ SPALVOS.
  - PARKAVIMO VIETOS DYDIS 2,5x5M, DYVENS 2N PARKAVIMO VIETOMS NUMATYTA 1 BENDRA IŠLĖPIMO AIKŠTELĖ 1,5x5M.
  - ACO DRAIN LIETAUS SURINKIMO LATAKAI SKLYPE ŠPIŽINIAI, SKIRTI SUNIKIAJAM TRANSPORTUI.
  - VISŲ LAUKO GYB ATRAMINIŲ SIENŲČIŲ BETONAVIMAS ATLIKKAMAS TIK SU NAUJISIS KLIJINIŲ SKYDŲ NEIGERTANČIAIS VANDENI.
  - KIEKIAI GALI BŪTI TIKSLINAMI ATSKIRŲ DALIŲ DARBO PROJEKTO METU.
  - JEI SKLYPO PLANO DALIES DOKUMENTUOSE RANDAMA NEATITIKIMŲ AR PRIEŠTARAVIMŲ, BŪTINA KREIPTIS Į PROJEKTO AUTORIS DĖL SPRENDINIŲ PATIKSLINIMO.
  - TIES PAŽYMĖTAIS VARTAIS IR DURIMIS FORMUOJAMAS NUOLYDIS, KAD SLEIKNTIS BŪTŲ NEAUKŠTESNIS NEI 2CM.
  - PROJEKTO PAKETINIAI GALIMI TIK SUDERINUS SU ŠIO PROJEKTO AUTORIAIS: PROJEKTO VADOVŲ N. JADELLO

- SUTARTINIAI ŽYMĖJIMAI:**
- SKLYPO RIBA
  - ESAMA PASTATO DALIS
  - PRISTATOMA PASTATO DALIS
  - ATREIPTYJE PLANUOJAMA PASTATO DALIS
  - DEMONTUOJAMŲ STATINIŲ DALYS
  - IŠJIMAS I PASTATA
  - PAGRINDINIAI SANDĖLIO VARTAI
  - TECHNINIAI VARTAI
  - PROJEKTUOJAMA TRINKELIŲ DANGA (III KLASĖ)
  - PROJEKTUOJAMA TRINKELIŲ DANGA (V KLASĖ)
  - PROJEKTUOJAMA SKALDOS DANGA (V KLASĖ)
  - PROJEKTUOJAMA TRINKELIŲ DANGA
  - ESAMA PERKLOJAMA TRINKELIŲ DANGA
  - ILGIDĖGIMAS ČIKNTO METALO KOJŲ VALYMO GROTELĖS SU DRENAŽU
  - DEKORATYVINĖ VEJA
  - GAMYBINĖ PIEVA SU DOBILIUKAIS IR MOTIJEJURAIS
  - GEOPAKIOTU SUVIRTINTAMAS ŠLAITAS
  - PROJEKTUOJAMI KELIO BORTAI (UŽAPVALINTI; BETONAS)
  - PROJEKTUOJAMI KELIO BORTAI (UŽAPVALINTI; GRANITAS)
  - PROJEKTUOJAMI SUŽEMINTI KELIO BORTAI
  - PROJEKTUOJAMI VEJOS BORTAI
  - ESAMI PALIEKAMI KELIO BORTAI
  - PROJEKTUOJAMA MODULINĖ TVORA H-1,5M
  - ĮVAŽIAVIMAI Į SKLYPĄ / IŠVAŽIAVIMAI IŠ SKLYPO
  - VANDENS SURINKIMO LATAKAI
  - AUTOMOBILIO PARKAVIMO VIETA
  - GUMINIAI PARKAVIMO BORTELIAI
  - 2N AUTOMOBILIO PARKAVIMO VIETA
  - PARKAVIMO LINIJŲ ŽENKLINIMAS TRINKELĖMIS, KAS ANTRA TRINKELĖ TAMGIOS SPALVOS
  - LAUKO GĖSINIMO VANDENS PASIJUNGIMO SKLENDĖ (HIDRANTAS)
  - LAUKO PROJEKTORIUS SU METALO HALOGENO LEMPA, MONTUOJAMAS ANT PARABETO
  - TRANSPORTO DUDĖTIMO SKLYPE KRYPTYS
  - ESAMAS MAGISTRALINIS DUJOTIEKIS
  - MAGISTRALINIO DUJOTIEKIO TECHNOLOGINIO RYŠIO KABELIS
  - AUKŠČIO IZOGIPSIS
  - LAUKO ŠVIESTUVAS, LED, 2,3-2,5m
  - LAUKO ŠVIESTUVAS, LED, 0,8-1,2m
  - LANKSTUS PLASTIKINIS STULPĖLIS EISMO REGULIAVIMUI SU ATŠVAITAIS. PILKOS SPALVOS. TRAFFIC LT706 ARBA ANALOGAS
  - KITOS SPALVOS TRINKELĖS (PĖSČIŲJŲ EISMO JUOSTŲ ŽYMĖJIMUI)
  - NAIKINAMOS DANGŲ RIBOS (ŽVIRKELIS, PRAVAŽIAVIMAI, BORDIŪRAI)

- PAPILDOMOS PASTABOS:**
- JEIGU TERITORIJA BUS TVERTIMA, DRAUDŽIAMA TVORA PROJEKTUOTI ARČIAU NEI 25M ATSTUMU NUO ESAMO MAGISTRALINIO DUJOTIEKIO KRAŠTINIŲ VANDENŲJŲ AŠIES, TAIP PAT TVOROS NEGALIMA STATYTI VIRŠ MAGISTRALINIO DUJOTIEKIO TECHNOLOGINIO RYŠIO KABELIO.
  - UŽBŪTUS SMŪDELIO SU GAMBINĖMS PATALPOMIS MAIŠINĖS K.1 (SKL. KAD. NR. 7940/0003:193), LENTVARTIO SEN., TRAKŲ R. SAV., REKONSTRAVIMO PROJEKTE NUMATYTUS STATYBOS DARBUS, PASTATAS TURI BŪTI ĮREGISTRUOTAS KAP VIENAS STATINYS.
  - PROJEKTAS PARENGTAS VADOVAUJANTIS "MAGISTRALINIŲ DUJOTIEKIŲ APSAUGOS TAIKYKLĖ" (LR ENERGETIKOS MINISTRO 2010-07-16D. ĮSAK. NR. 1-213) IR "MAGISTRALINIO DUJOTIEKIO ĮRENGIMO TAIKYKLĖ" (LR ENERGETIKOS MINISTRO 2014-01-28D. ĮSAK. NR. 1-12) REIKALAVIMAIS.

| Darbai                                    | Medžiagos / gaminių aprašymas   | Kiekis   | Mato vnt. |
|---|---|----------|-----------|
| <b>Modulinės tvoros įrengimas, m</b>      | Dviverčiai vartai, 4,5m pločio  |          | 1 vnt.    |
|   | H-1,5m  | 620 m    |           |
| <b>Žvyrkelio įrengimas, m2</b>            | Akmens skalda   | 1835 m2  |           |
| <b>Trinkelų keliams įrengimas, m2</b>     | Betono rinkelės 20x10x8cm   | 9230 m2  |           |
| <b>Trinkelų pėstiesiems įrengimas, m2</b> | Betono rinkelės 20x10x8cm   | 740 m2   |           |
| <b>Trinkelų perklojimas, m2</b>           | Betono rinkelės 20x10x8cm   | 4890 m2  |           |
| <b>Bordiūrai</b>                          | Gatvės bortas pažemintas užapvalintas BR 1000x220x150 arba analogas                 | 953 m    |           |
|   | Gatvės bortas pažemintas užapvalintas granitinis 1000x220x150                       | 37 m     |           |
|   | Gatvės bortas KG GB 1-30 1000x150x300 arba analogas sulygintas su dangos paviršiumi | 604 m    |           |
|   | Vejos bortas BM JB 1-20 1000x80x200 arba analogas                                   | 100 m    |           |
| <b>Vejos sėjimas, m2</b>                  | Gamybinė veja, m2   | 6700 m2  |           |
|   | Dekoratyvinė veja, m2   | 620 m2   |           |
| <b>Transporto organizavimo elementai</b>  | Dobiliukų pieva, m2   | 13000 m2 |           |
|   | Automobilių stovėjimo aikštelės šviestuvai 2,3-2,5m aukščio                         | 8 vnt.   |           |
|   | Pravažiamųjų šviestuvai 0,8-1,2 m aukščio   | 71 vnt.  |           |
|   | Plastikiniai stulpeliai eismo reguliavimui  | 91 vnt.  |           |
|   | Automobilių ratų atmušėjai. 1,6m pločio   | 92 vnt.  |           |
|   | Elektromobilių pakrovimo stotelė  | 1 vnt.   |           |

**KELIO DANGŲ KOORDINACIŲ ŽINIARAŠTIS**

| Taško Nr. | X          | Y         | Taško Nr. | X          | Y         |
|-----------|------------|-----------|-----------|------------|-----------|
| 41        | 6062876.24 | 564933.94 | 70        | 6062682.63 | 565183.66 |
| 42        | 6062897.48 | 564914.16 | 71        | 6062710.14 | 565158.03 |
| 43        | 6062911.12 | 564914.16 | 72        | 6062742.35 | 565192.62 |
| 44        | 6062994.88 | 564992.35 | 73        | 6062742.67 | 565192.32 |
| 45        | 6062968.95 | 565020.13 | 74        | 6062634.13 | 565205.52 |
| 46        | 6062947.51 | 564999.11 | 75        | 6062635.96 | 565203.81 |
| 47        | 6062948.63 | 564999.11 | 76        | 6062621.49 | 565188.29 |
| 48        | 6062947.07 | 564953.88 | 77        | 6062613.30 | 565188.00 |
| 49        | 6062917.93 | 564926.68 | 78        | 6062536.92 | 565239.14 |
| 50        | 6062890.65 | 564926.68 | 79        | 6062536.72 | 565264.51 |
| 51        | 6062890.02 | 564935.57 | 80        | 6062527.63 | 565303.96 |
| 52        | 6062785.53 | 565018.15 | 81        | 6062574.47 | 565303.12 |
| 53        | 6062876.74 | 565116.08 | 82        | 6062578.83 | 565307.81 |
| 54        | 6062794.40 | 565212.11 | 83        | 6062578.76 | 565309.64 |
| 55        | 6062734.31 | 565264.19 | 84        | 6062613.73 | 565347.18 |
| 56        | 6062748.70 | 565198.80 | 85        | 6062615.57 | 565347.24 |
| 57        | 6062756.47 | 565207.14 | 86        | 6062615.93 | 565346.91 |
| 58        | 6062779.42 | 565207.33 | 87        | 6062633.58 | 565363.86 |
| 59        | 6062856.88 | 565126.79 | 88        | 6062622.06 | 565363.47 |
| 60        | 6062857.05 | 565105.07 | 89        | 6062612.23 | 565352.92 |
| 61        | 6062795.95 | 565039.47 | 90        | 6062611.24 | 565353.87 |
| 62        | 6062773.62 | 565038.67 | 91        | 6062595.61 | 565337.14 |
| 63        | 6062726.86 | 565082.22 | 96        | 6062533.15 | 565303.07 |
| 64        | 6062646.96 | 565156.64 | 97        | 6062538.64 | 565297.96 |
| 65        | 6062646.16 | 565178.97 | 98        | 6062513.77 | 565271.26 |
| 66        | 6062647.51 | 565180.42 | 99        | 6062704.30 | 565093.81 |
| 67        | 6062661.36 | 565181.91 | 100       | 6062702.88 | 565074.46 |
| 68        | 6062671.38 | 565171.58 | 101       | 6062713.39 | 565068.85 |
| 69        | 6062683.78 | 565184.90 | 102       | 6062732.85 | 565067.22 |

| LAIDA                | 2018-02              | STATYBOS LEIDIMO GAVIMUI  |
|----------------------|----------------------|---|
| LAIDA                | IŠLEIDIMO DATA       | LAIDOS STATUSAS: KEITIMO PRIEŽASTIS (JEI TAIKOMA)   |
| KVAL. PATV. DOK. NR. | START STUDIO         | STATINIO PROJEKTO PAVADINIMAS: Sandėlio su gamybinėmis patalpomis, Maišinės k.1, Lentvartio sen., Trakų r.sav., rekonstravimo projektas |
| A-1731               | PV NORBERTAS JADELLO | BRĖŽINYS: Sklypo dangų planas M 1:500   |
| ARCH                 | NORBERTAS JADELLO    | LAPAS LAPŲ  |
| UŽSAKOVAS:           | UAB "Polibarr"       | DOKUMENTO ŽYMUO: POLI-SS/2016-TOP-SP-B-03   |
| LT                   |                      | LAPAS LAPŲ  |
|                      |                      | 2 2   |



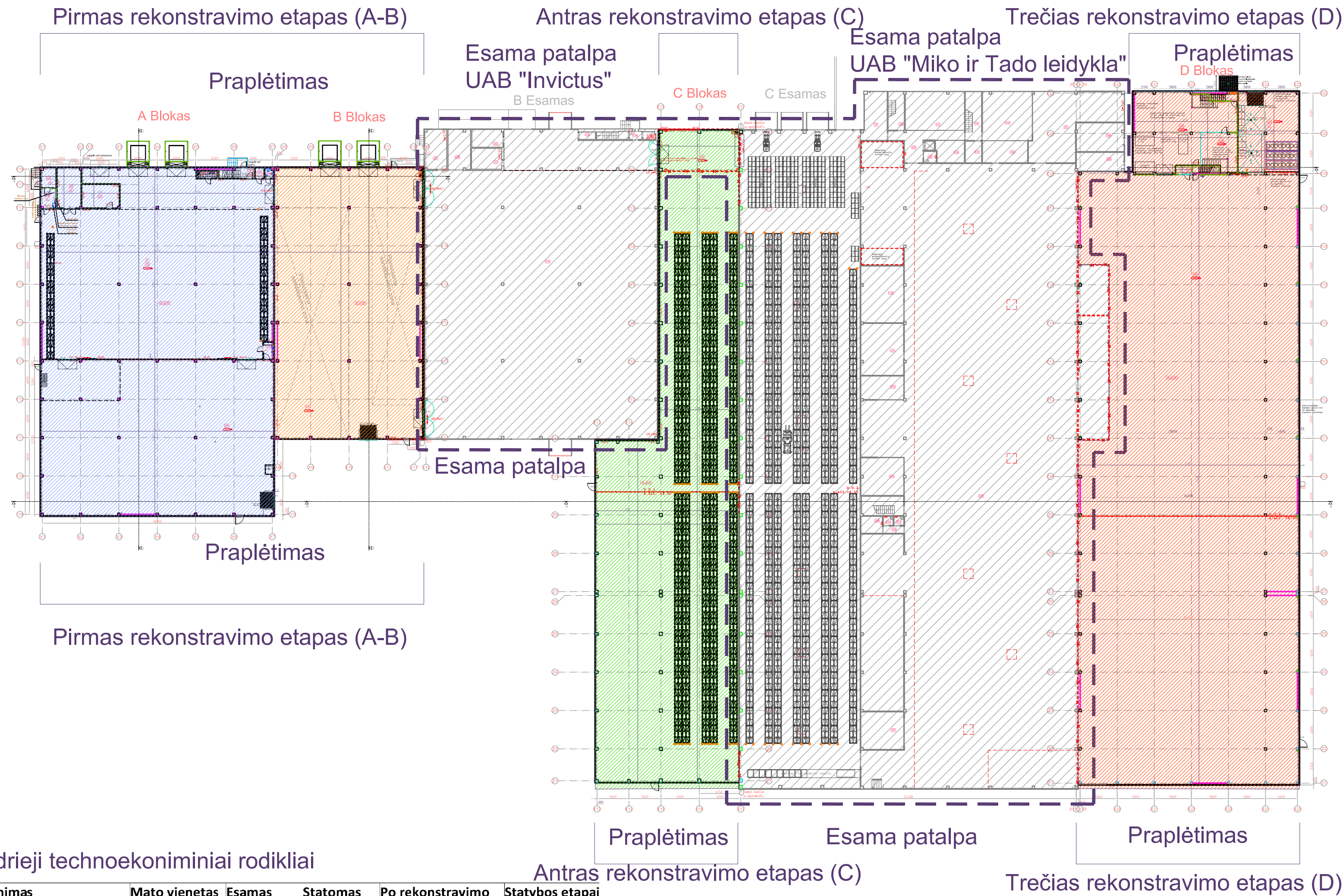

**A BLOKAS**

1 AUKŠTO PATALPŲ EKSPLIKACIJA

| NR.                            | PATALPOS PAVADINIMAS | PLOTAS m²         |
|--------------------------------|----------------------|-------------------|
| 101                            | GAMYBOS CECHAS       | 884,21 m²         |
| 102                            | KATILINĖ             | 7,26 m²           |
| 103                            | REMONTO DIRBTUVĖS    | 22,96 m²          |
| 104                            | PAGALBINĖ PATALPA    | 21,29 m²          |
| 105                            | SANDĖLININIO PATALPA | 3,78 m²           |
| 106                            | LAIPTINĖ             | 6,09 m²           |
| 107                            | EL. IVADO PATALPA    | 2,16 m²           |
| 108                            | WC                   | 1,89 m²           |
| 109                            | KATILINĖ             | 7,10 m²           |
| 110                            | SANDĖLIS             | 995,41 m²         |
| 111                            | PAGALBINĖ PATALPA    | 4,16 m²           |
| <b>BENDRAS 1 AUKŠTO PLOTAS</b> |                      | <b>1956,31 m²</b> |
| <b>BENDRAS 2 AUKŠTO PLOTAS</b> |                      | <b>288,21 m²</b>  |
| <b>BENDRAS A BLOKO PLOTAS</b>  |                      | <b>2244,52 m²</b> |

**B BLOKAS**

1 AUKŠTO PATALPŲ EKSPLIKACIJA

| NR.                            | PATALPOS PAVADINIMAS  | PLOTAS m²         |
|--------------------------------|-----------------------|-------------------|
| 112                            | SANDĖLIS              | 986,04 m²         |
| 113                            | GAMYBOS CECHAS        | 1656,43 m²        |
| 114                            | KATILINĖ              | 21,33 m²          |
| 115                            | REMONTO DIRBTUVĖS     | 21,77 m²          |
| 116                            | VANDENS IVADO PATALPA | 13,52 m²          |
| 117                            | TECHNINĖ PATALPA      | 15,48 m²          |
| 118                            | PAGALBINĖ PATALPA     | 2,96 m²           |
| 119                            | TAMBŪRAS              | 2,50 m²           |
| 120                            | WC                    | 2,39 m²           |
| <b>BENDRAS 1 AUKŠTO PLOTAS</b> |                       | <b>2722,42 m²</b> |
| <b>BENDRAS 2 AUKŠTO PLOTAS</b> |                       | <b>200,75 m²</b>  |
| <b>BENDRAS B BLOKO PLOTAS</b>  |                       | <b>2923,17 m²</b> |

**C-D BLOKAS**

1 AUKŠTO PATALPŲ EKSPLIKACIJA

| NR.                             | PATALPOS PAVADINIMAS   | PLOTAS m²          |
|---------------------------------|--|--------------------|
| 121                             | SANDĖLIS   | 1811,88 m²         |
| 122                             | PROJEKCIJOS SANDĖLIS   | 1941,95 m²         |
| 123                             | GAMYBOS SALĖ   | 3057,21 m²         |
| 124                             | SANDĖLININKŲ KABINETAS   | 27,53 m²           |
| 125                             | KORIDORIUS - HOLAS   | 27,99 m²           |
| 126                             | TAMBŪRAS   | 12,37 m²           |
| 127                             | KABINETAS  | 55,29 m²           |
| 128                             | WC 2N  | 3,54 m²            |
| 129                             | POSĖDŽIŲ KABINETAS   | 15,26 m²           |
| 130                             | TAMBŪRAS   | 15,76 m²           |
| 131                             | DIZAINERŲ-KONSTRUKTORIŲ KABINETAS  | 58,74 m²           |
| 132                             | PLOTERIO PATALPA/ARCHYVAS  | 24,22 m²           |
| 133                             | SPAUDOS FORMŲ GAMYBOS PATALPA  | 112,23 m²          |
| 134                             | VANDENS IVADO PATALPA/SIURBLINĖ  | 33,28 m²           |
| 135                             | EL. SKIDIMĖ  | 21,49 m²           |
| 136                             | GAMYBOS PATALPA/MECHANINIS DIRBTUVĖS   | 39,28 m²           |
| 137                             | HOLAS  | 3,61 m²            |
| 138                             | VALYMO PRIEMONIŲ PATALPA   | 8,92 m²            |
| 139                             | WC   | 2,18 m²            |
| 140                             | WC   | 2,16 m²            |
| 141                             | GAMYBOS SALĖ/GAMYBOS MEISTRAI/PROCESŲ VALDYMO MEISTRAI/MECHANIKAI/KOKYBĖS KONTROLĖ | 39,24 m²           |
| 142                             | GAMYBOS SALĖ/LABORATORIJA  | 24,47 m²           |
| 143                             | ARCHYVAS   | 54,12 m²           |
| 144                             | DAŽŲ SANDĖLIS/NAIŠYNAS   | 59,28 m²           |
| 145                             | GAMINIŲ PAVYZDŽIŲ ARCHYVAS   | 54,12 m²           |
| 146                             | GAMYBOS SALĖ   | 3297,55 m²         |
| 147                             | RŪKYMO PATALPA   | 3,14 m²            |
| 148                             | GAMYBOS SALĖ   | 157,31 m²          |
| 149                             | GAMYBOS SALĖ   | 31,91 m²           |
| 150                             | HOLAS  | 2,35 m²            |
| 151                             | ATLIEKŲ PATALPA/SANDĖLIS   | 118,50 m²          |
| <b>BENDRAS 1 AUKŠTO PLOTAS</b>  |  | <b>11116,86 m²</b> |
| <b>BENDRAS 2 AUKŠTO PLOTAS</b>  |  | <b>1369,27 m²</b>  |
| <b>BENDRAS C-D BLOKO PLOTAS</b> |  | <b>12486,13 m²</b> |

**VIŠO**

|                               | PLOTAS m²          |
|-------------------------------|--------------------|
| 1 A BLOKAS                    | 2244,52 m²         |
| 2 B BLOKAS                    | 2923,17 m²         |
| 3 C-D BLOKAS                  | 12486,13 m²        |
| <b>BENDRAS PASTATO PLOTAS</b> | <b>17653,82 m²</b> |

**Bendrieji technoekonominiai rodikliai**

| Pavadinimas               | Mato vienetas   | Esamas         | Statomas       | Po rekonstravimo | Statybos etapai   |
|---------------------------|---|----------------|----------------|------------------|-------------------|
| <b>I. SKLYPAS</b>         |   |                |                |                  |                   |
| 1. sklypo plotas          | m²  | 87400          |                |                  |                   |
| <b>II. PASTATAI</b>       |   |                |                |                  |                   |
| 1. Pastato rodikliai      | Pastatas – Sandėlis su gamybinėmis patalpomis (unikalus Nr. 4400-2239-7453) |                |                |                  |                   |
| 2. Pastato bendras plotas | m²  | <b>8870,45</b> | <b>8783,37</b> | <b>17653,82</b>  |                   |
| A blokas                  | m²  | 0,00           | 2244,52        | 224,52           | <b>I etapas</b>   |
| B blokas                  | m²  | 1937,13        | 986,04         | 2923,17          | <b>3147,69</b>    |
| C blokas                  | m²  | 6768,71        | 1830,85        | 8599,56          | <b>II etapas</b>  |
| D blokas                  | m²  | 0,00           | 3886,57        | 3886,57          | <b>8599,56</b>    |
| 3. Pastato tūris          | m³  | <b>75703</b>   | <b>80723</b>   | <b>156426</b>    |                   |
| A blokas                  | m³  | 0,00           | 17986,00       | 17986,00         | <b>I etapas</b>   |
| B blokas                  | m³  | 16057,00       | 8986,00        | 25043,00         | <b>43029,00</b>   |
| C blokas                  | m³  | 59646,00       | 20666,00       | 80312,00         | <b>II etapas</b>  |
| D blokas                  | m³  | 0,00           | 33085,00       | 33085,00         | <b>80312,00</b>   |
| 4. Aukštų skaičius        | vnt.  | 2              | nekinta        |                  | <b>III etapas</b> |
|                           |   |                |                |                  | <b>33085,00</b>   |

UAB "Polibarr"  
 UAB "Invictus"  
 UAB "Miko ir Tado leidykla" (MTL)  
 UAB "Miko ir Tado leidykla" (MTL)

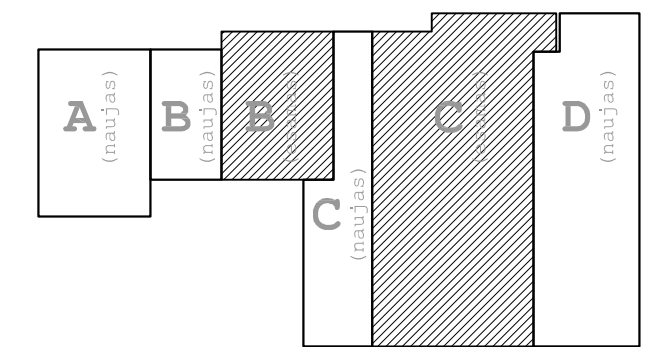

| 0                    | 2017-12   | STATYBOS LEIDIMO GAVIMUI, STATYBAI, GAMYBAI  |
|----------------------|---|--|
| LAIDA                | IŠLEIDIMO DATA  | LAIDOS STATUSAS, KEITIMO PRIEŽASTIS (JEI TAIKOMA)  |
| KVAL. PATV. DOK. NR. | UAB "START STUDIO"<br>T. Basonovicius g. 16, Vilnius<br>Mobile: +3706 640 40808<br>WWW.STARTSTUDIOLIT | STATINIO PROJEKTO PAVADINIMAS:<br>Sandėlio su gamybinėmis patalpomis Maišinės k.1, Lentvario sen., Trakų r.sav., rekonstravimo projektas |
|                      |   | STATINIO NUMERIS IR PAVADINIMAS:<br>01 – Sandėlis  |
| A-1731               | SPV NORBERTAS JADELLO<br>ARCH NORBERTAS JADELLO   | BRĖŽINYS: Pastato plėtros schema. Etapiškumas  |
| LT                   | UŽSAKOVAS: UAB "Polibarr"   | DOKUMENTO ŽYMUO: POLI-SS/2016-01- PP-SA.B-00   |
|                      |   | LAPAS LAPŲ<br>1 1  |



A Blokas

B Blokas

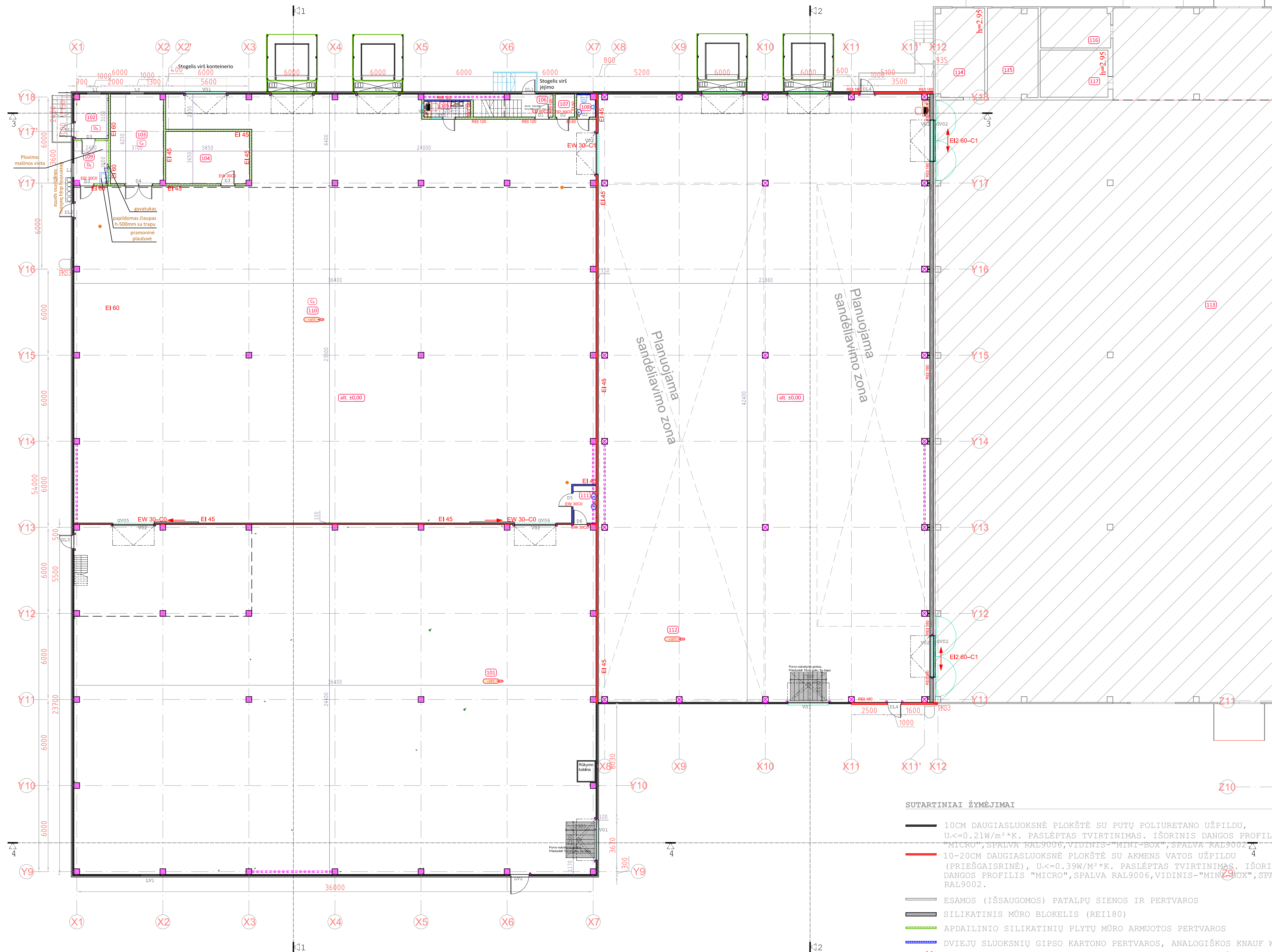

A BLOKAS

1 AUKŠTO PATALPŲ EKSPLIKACIJA

| NR. | PATALPOS PAVADINIMAS | PLOTAS m <sup>2</sup> |
|-----|----------------------|-----------------------|
| 101 | GAMYBOS CECHAS       | 884.21                |
| 102 | KATILINĖ             | 7.26                  |
| 103 | REMONTO DIRBTUVĖS    | 22.96                 |
| 104 | PAGALBINĖ PATALPA    | 21.29                 |
| 105 | SANDĒLININKO PATALPA | 3.78                  |
| 106 | LAIPTINĖ             | 6.09                  |
| 107 | EL. ĮVADO PATALPA    | 2.16                  |
| 108 | WC                   | 1.89                  |
| 109 | KATILINĖ             | 7.10                  |
| 110 | SANDĒLIS             | 995.41                |
| 111 | PAGALBINĖ PATALPA    | 4.16                  |

|                                |                |
|--------------------------------|----------------|
| <b>BENDRAS 1 AUKŠTO PLOTAS</b> | <b>1956.31</b> |
| <b>BENDRAS 2 AUKŠTO PLOTAS</b> | <b>288.21</b>  |
| <b>BENDRAS A BLOKO PLOTAS</b>  | <b>2244.52</b> |

B BLOKAS

1 AUKŠTO PATALPŲ EKSPLIKACIJA

| NR. | PATALPOS PAVADINIMAS  | PLOTAS m <sup>2</sup> |
|-----|-----------------------|-----------------------|
| 112 | SANDĒLIS              | 986.04                |
| 113 | GAMYBOS CECHAS        | 1656.43               |
| 114 | KATILINĖ              | 21.33                 |
| 115 | REMONTO DIRBTUVĖS     | 21.77                 |
| 116 | VANDENS ĮVADO PATALPA | 13.52                 |
| 117 | TECHNINĖ PATALPA      | 15.48                 |
| 118 | PAGALBINĖ PATALPA     | 2.96                  |
| 119 | TAMBŪRAS              | 2.50                  |
| 120 | WC                    | 2.39                  |

|                                |                |
|--------------------------------|----------------|
| <b>BENDRAS 1 AUKŠTO PLOTAS</b> | <b>2722.42</b> |
| <b>BENDRAS 2 AUKŠTO PLOTAS</b> | <b>200.75</b>  |
| <b>BENDRAS B BLOKO PLOTAS</b>  | <b>2923.17</b> |

C-D BLOKAS

1 AUKŠTO PATALPŲ EKSPLIKACIJA

| NR. | PATALPOS PAVADINIMAS   | PLOTAS m <sup>2</sup> |
|-----|--|-----------------------|
| 121 | SANDĒLIS   | 1811.88               |
| 122 | PRODUKCIJOS SANDĒLIS   | 1941.93               |
| 123 | GAMYBOS SALĖ   | 3057.21               |
| 124 | SANDĒLININKŲ KABINETAS   | 27.53                 |
| 125 | KORIDORIUS - HOLAS   | 27.99                 |
| 126 | TAMBŪRAS   | 12.37                 |
| 127 | KABINETAS  | 55.29                 |
| 128 | WC ŽN.   | 3.54                  |
| 129 | POŠĖDŽIŲ KABINETAS   | 15.26                 |
| 130 | TAMBŪRAS   | 15.76                 |
| 131 | DIZAINERIŲ-KONSTRUKTORIŲ KABINETAS   | 58.74                 |
| 132 | PLOTERIO PATALPA/ARCHYVAS  | 24.22                 |
| 133 | SPAUDOS FORMŲ GAMYBOS PATALPA  | 112.23                |
| 134 | VANDENS ĮVADO PATALPA/SIURBLINĖ  | 33.28                 |
| 135 | EL. SKYDINĖ  | 21.49                 |
| 136 | GAMYBOS PATALPA/MECHANINĖS DIRBTUVĖS   | 39.28                 |
| 137 | HOLAS  | 3.61                  |
| 138 | VALYMO PRIEMONIŲ PATALPA   | 8.92                  |
| 139 | WC   | 2.18                  |
| 140 | WC   | 2.16                  |
| 141 | GAMYBOS SALĖ/GAMYBOS MEISTRAI/PROCESŲ VALDYMO MEISTRAI/MECHANIKAI/KOKYBĖS KONTROLĖ | 39.24                 |
| 142 | GAMYBOS SALĖ/LABORATORIJA  | 24.47                 |
| 143 | ARCHYVAS   | 54.12                 |
| 144 | DAŽŲ SANDĒLIS/MAIŠYMAS   | 59.28                 |
| 145 | GAMINIŲ PAVYZDŽIŲ ARCHYVAS   | 54.12                 |
| 146 | GAMYBOS SALĖ   | 3297.55               |
| 147 | RŪKYMŲ PATALPA   | 3.14                  |
| 148 | GAMYBOS SALĖ   | 157.31                |
| 149 | GAMYBOS SALĖ   | 31.91                 |
| 150 | HOLAS  | 2.35                  |
| 151 | ATLIEKŲ PATALPA/SANDĒLIS   | 118.50                |

|                                 |                 |
|---------------------------------|-----------------|
| <b>BENDRAS 1 AUKŠTO PLOTAS</b>  | <b>11116.86</b> |
| <b>BENDRAS 2 AUKŠTO PLOTAS</b>  | <b>1369.27</b>  |
| <b>BENDRAS C-D BLOKO PLOTAS</b> | <b>12486.13</b> |

SUTARTINIAI ŽYMĖJIMAI

- 10CM DAUGIASLUOKSNĖ PLOKŠTĖ SU PUTŲ POLIURETANO UŽPILDU, U<=0.21W/m<sup>2</sup>\*K. PASLĖPTAS TVIRTINIMAS. IŠORINIS DANGOS PROFILIS "MICRO", SPALVA RAL9006, VIDINIS-"MINI-BOX", SPALVA RAL9002
- 10-20CM DAUGIASLUOKSNĖ PLOKŠTĖ SU AKMENŠ VATOS UŽPILDU (PRIEŠGAISRINĖ), U<=0.39W/M<sup>2</sup>\*K. PASLĖPTAS TVIRTINIMAS. IŠORINIS DANGOS PROFILIS "MICRO", SPALVA RAL9006, VIDINIS-"MINI-BOX", SPALVA RAL9002.
- ESAMOS (IŠSAUGOMOS) PATALPŲ SIENOS IR PERTVAROS
- SILIKATINIS MŪRO BLOKELIS (REI180)
- APDAILINIO SILIKATINIŲ PLYTŲ MŪRO ARMUOTOS PERTVAROS
- DVIEJŲ SLUOKSNIŲ GIPSO KARTONO PERTVAROS, ANALOGIŠKOS KNAUF W112 DEMONTUOJAMOS ESAMOS DAUGIASLUOKSNĖS PLOKŠTĖS
- LAUKO STIKLO/ALIUMINIO LANGAI IR VITRINOS, PROFILIO SPALVA RAL9006
- VIDAUS STIKLO/ALIUMINIO VITRINOS NUO GRINDŲ, PROF.SPALVA RAL9006
- VIDAUS STIKLO/ALIUMINIO VITRINOS (ap.alt.+0.90), PROF.SPALVA RAL9006
- G/B KOLONŲ RYŠIAI
- G/B KOLONOS, 40X40; 50X50CM
- METALO KOLONOS,
- DŪMŲ UŽUOLAIMA
- PRIEŠGAISRINĖS KOPĖČIOS SU APSAUGINIU TUNELIU, DAŽOMOS FASADŲ SPALVA. GRETA MONTUOJAMAS Ø8cm SAUSVAMZDIS SU JUNGTIMI GAISRINIAM AUTOMOBILIUI, DAŽOMAS FASADŲ SPALVA.
- VANDENS SURINKIMO TRAPAS
- NERŪDIJANČIO PLIENO APSAUGOS

VIŠO

|              | PLOTAS m <sup>2</sup> |
|--------------|-----------------------|
| 1 A BLOKAS   | 2244.52               |
| 2 B BLOKAS   | 2923.17               |
| 3 C-D BLOKAS | 12486.13              |

**BENDRAS PASTATO PLOTAS** ..... **17653.82** m<sup>2</sup>

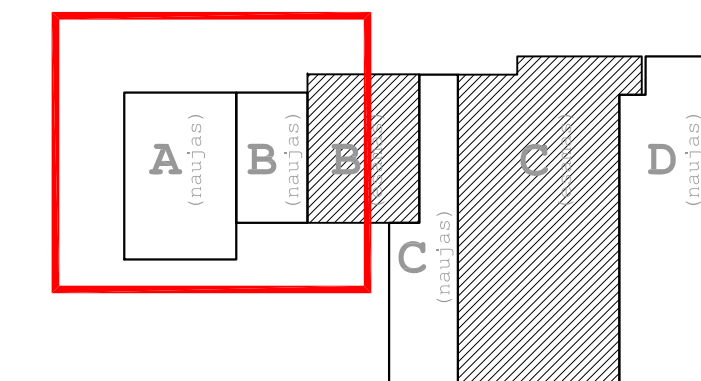

|                      |   |  |  |            |
|----------------------|---|--|--|------------|
| 0                    | 2011-12   | STATYBOS LEIDIMO GAVIMUI. STATYBAI. GAMYBAI  |  |            |
| LAIDA                | IŠLEIDIMO DATA                                  | LAIDOS STATUSAS. KEITIMO PREŽASTIS (JEI TAIKOMA)   |  |            |
| KVAL. PATV. DOK. NR. | START STUDIO                                    | UAB "START STUDIO"<br>I Bebrutėlių g. 26, Vilnius<br>Mobile: +370 640 4998<br>WWW.STARTSTUDIO.LT | STATYMO PROJEKTO PAVADINIMAS:<br>Sandėlio su gamybinėmis patalpomis Maišines k.1.<br>Lentvario sen., Trakų r.sav., rekonstravimo projektas |            |
| A-1731               | SPV NORBERTAS JADELLO<br>ARCH NORBERTAS JADELLO | BRĖŽNYNS:<br>1 aukšto funkcinis planas<br>M 1:150  | STATYMO NUMERIS IR PAVADINIMAS:<br>01 - Sandėlis   | LAIDA<br>0 |
| LT                   | UŽSAKOVAS:<br>UAB "Polibarr"                    | DOKUMENTO ŽYMUO:<br>POLI-SS/2016-01-PP-SA-B-01   | LAPAS LAPŲ   | 1 2        |



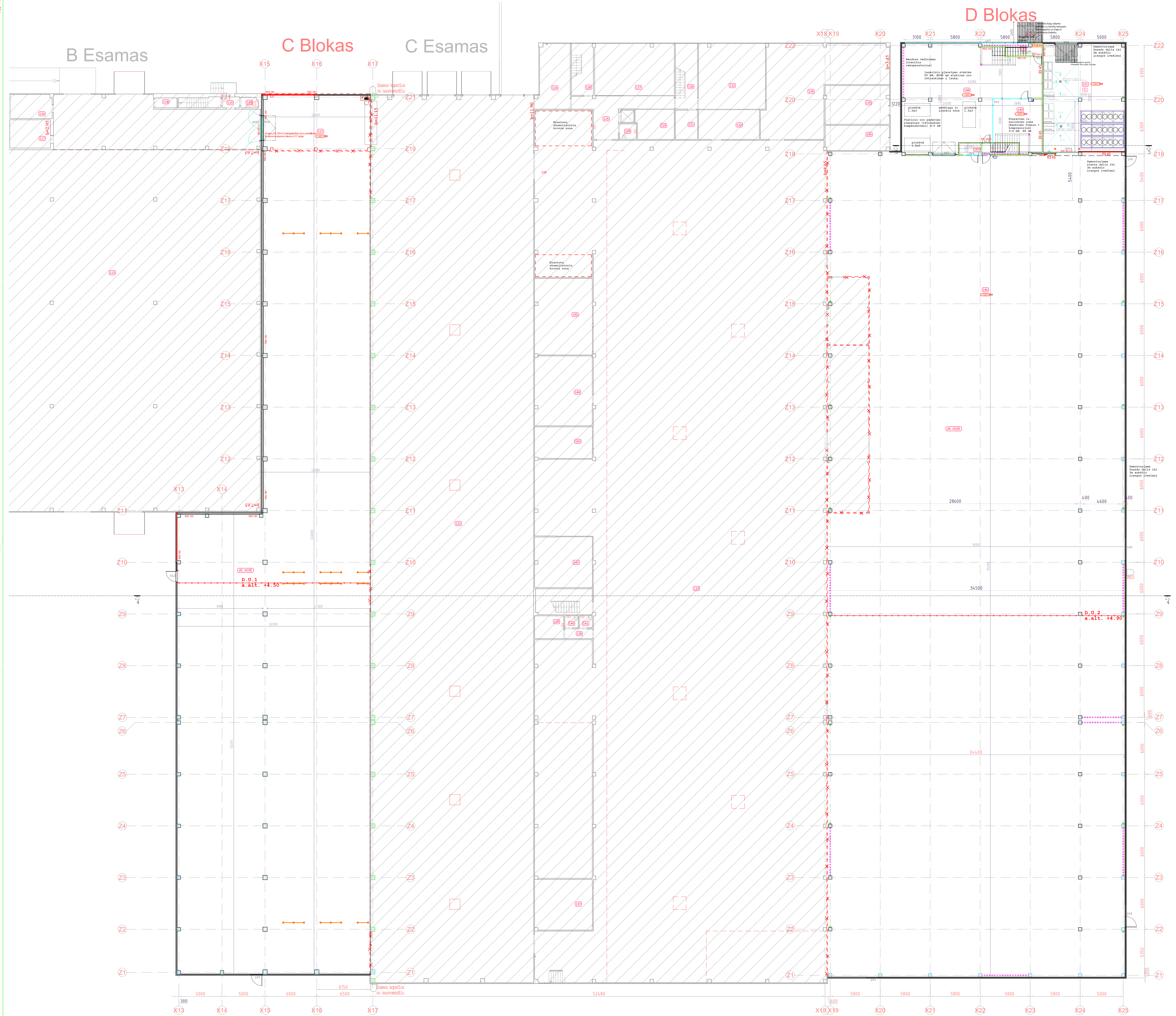

**A BLOKAS**  
1 AUKŠTO PATALPŲ EKSPLIKACIJA

| NR.                            | PATALPOS PAVADINIMAS | PILOTAS m²     |
|--------------------------------|----------------------|----------------|
| 101                            | GAMYBOS CECHAS       | 884.21         |
| 102                            | KATILINĖ             | 7.26           |
| 103                            | REMONTO DIRBTUVĖS    | 22.96          |
| 104                            | PAGALBINĖ PATALPA    | 21.29          |
| 105                            | SANDELININKŲ PATALPA | 3.78           |
| 106                            | LAIPTINĖ             | 6.09           |
| 107                            | EL. ĮVADO PATALPA    | 2.16           |
| 108                            | WC                   | 1.89           |
| 109                            | KATILINĖ             | 7.10           |
| 110                            | SANDELIS             | 995.41         |
| 111                            | PAGALBINĖ PATALPA    | 4.16           |
| <b>BENDRAS 1 AUKŠTO PLOTAS</b> |                      | <b>1956.31</b> |
| <b>BENDRAS 2 AUKŠTO PLOTAS</b> |                      | <b>280.21</b>  |
| <b>BENDRAS A BLOKO PLOTAS</b>  |                      | <b>2244.52</b> |

**B BLOKAS**  
1 AUKŠTO PATALPŲ EKSPLIKACIJA

| NR.                            | PATALPOS PAVADINIMAS       | PILOTAS m²     |
|--------------------------------|----------------------------|----------------|
| 112                            | SANDELIS                   | 986.04         |
| 113                            | GAMYBOS CECHAS             | 1656.43        |
| 114                            | KATILINĖ                   | 21.33          |
| 115                            | REMONTO DIRBTUVĖS          | 21.77          |
| 116                            | VANDENS ĮVADO PATALPA      | 13.52          |
| 117                            | TECHININĖ PATALPA          | 15.48          |
| 118                            | PAGALBINĖ PATALPA/ARCHYVAS | 2.96           |
| 119                            | TAMBŪRAS                   | 2.50           |
| 120                            | WC                         | 2.39           |
| <b>BENDRAS 1 AUKŠTO PLOTAS</b> |                            | <b>2722.42</b> |
| <b>BENDRAS 2 AUKŠTO PLOTAS</b> |                            | <b>200.75</b>  |
| <b>BENDRAS B BLOKO PLOTAS</b>  |                            | <b>2923.17</b> |

**C-D BLOKAS**  
1 AUKŠTO PATALPŲ EKSPLIKACIJA

| NR.                             | PATALPOS PAVADINIMAS  | PILOTAS m²      |
|---------------------------------|---|-----------------|
| 121                             | SANDELIS  | 1811.88         |
| 122                             | PRODUKCIJOS SANDELIS  | 1941.93         |
| 123                             | GAMYBOS SALĖ  | 3057.21         |
| 124                             | SANDELININKŲ KABINETAS  | 27.53           |
| 125                             | KORIDORIUS - HOLAS  | 27.99           |
| 126                             | TAMBŪRAS  | 12.37           |
| 127                             | KABINETAS   | 55.29           |
| 128                             | WC ŠN.  | 3.54            |
| 129                             | POSEDŽIŲ KABINETAS  | 15.26           |
| 130                             | TAMBŪRAS  | 15.76           |
| 131                             | DIZAINERIŲ-KONSTRUKTORIŲ KABINETAS  | 58.74           |
| 132                             | PILOTIŲ PATALPA/ARCHYVAS  | 24.92           |
| 133                             | SPAUDOS FORMŲ GAMYBOS PATALPA   | 112.23          |
| 134                             | VANDENS ĮVADO PATALPA/SIURBLINĖ   | 33.28           |
| 135                             | EL. SKYDINĖ   | 21.49           |
| 136                             | GAMYBOS PATALPA/MECHANINĖS DIRBTUVĖS  | 39.28           |
| 137                             | HOLAS   | 3.61            |
| 138                             | VALYMO PRIEMONIŲ PATALPA  | 8.92            |
| 139                             | WC  | 2.18            |
| 140                             | WC  | 2.16            |
| 141                             | GAMYBOS SALĖ/GAMYBOS MEISTRŲ/PROCESŲ VALYMO MEISTRŲ/MECHANIKAI/KOKYBĖS KONTROLĖ | 39.24           |
| 142                             | GAMYBOS SALĖ/LABORATORIJA   | 24.47           |
| 143                             | ARCHYVAS  | 54.12           |
| 144                             | DAŽŲ SANDELIS/MAŠYNAS   | 59.28           |
| 145                             | GAMINIŲ PAVYZDŽIŲ ARCHYVAS  | 54.12           |
| 146                             | GAMYBOS SALĖ  | 3297.55         |
| 147                             | RŪKYMO PATALPA  | 3.14            |
| 148                             | GAMYBOS SALĖ  | 157.31          |
| 149                             | GAMYBOS SALĖ  | 31.91           |
| 150                             | HOLAS   | 2.35            |
| 151                             | ATLIEKŲ PATALPA/SANDELIS  | 118.50          |
| <b>BENDRAS 1 AUKŠTO PLOTAS</b>  |   | <b>11116.86</b> |
| <b>BENDRAS 2 AUKŠTO PLOTAS</b>  |   | <b>1369.27</b>  |
| <b>BENDRAS C-D BLOKO PLOTAS</b> |   | <b>12486.13</b> |

**VIŠO**

| 1                             | A BLOKAS   | PILOTAS m²      |
|-------------------------------|------------|-----------------|
| 1                             | A BLOKAS   | 2244.52         |
| 2                             | B BLOKAS   | 2923.17         |
| 3                             | C-D BLOKAS | 12486.13        |
| <b>BENDRAS PASTATO PLOTAS</b> |            | <b>17653.82</b> |

- SUTARTINIAI ŽYMĖJIMAI**
- 10CM DAUGIASLUOKSNĖ FLORŠTĖ SU PUTŲ POLIURETANO UŽPILDU,  $U < 0.21W/m^2 \cdot K$ . PASLĖPTAS TVIRTINIMAS. IŠORINIS DANGOS PROFILIS "MICRO", SPALVA RAL9006, VIDINIS-"MINI-BOX", SPALVA RAL9002.
  - 10-20CM DAUGIASLUOKSNĖ FLORŠTĖ SU ARKIMIS VAYOS UŽPILDU (PRIEŠGAISRINĖ),  $U < 0.39W/m^2 \cdot K$ . PASLĖPTAS TVIRTINIMAS. IŠORINIS DANGOS PROFILIS "MICRO", SPALVA RAL9006, VIDINIS-"MINI-BOX", SPALVA RAL9002.
  - ESAMOS (IŠSAUGOMOS) PATALPŲ SIENOS IR PERTVAROS
  - SILIKATINIS MŪRO BLOKELIS (REI180)
  - APDAILINIO SILIKATINIŲ PLYTŲ MŪRO ARMUOTOS PERTVAROS
  - DVIEJŲ SLUOKSNIŲ GIPSO KARTONO PERTVAROS, ANALOGIŠKOS KNAUF W12
  - DEMONTUOJAMOS ESAMOS DAUGIASLUOKSNĖS FLORŠTĖS
  - LAUKO STIKLO/ALUMINIO LANGAI IR VITRINOS, PROFILIO SPALVA RAL9006
  - VIDAUS STIKLO/ALUMINIO VITRINOS NUO GRINDŲ, PROF.SPALVA RAL9006
  - VIDAUS STIKLO/ALUMINIO VITRINOS (ap.alt.+0.90), PROF.SPALVA RAL9006
  - G/B KOLONŲ RYŠIAI
  - G/B KOLONOS, 40X40; 50X50CM
  - METALO KOLONOS
  - DŪMŲ UŽDOLAI
  - FRIEŠGAISRINĖS KOPČIŲ OS APSAUGINIŲ TUNELIŲ, DAŽOMOS FASADŲ SPALVA. GRETA MONTUOJAMAS 88cm SAUSVAMZDIS SU JUNGTIMI GAISRINIŲ AUTOMOBILIUI, DAŽOMAS FASADŲ SPALVA.
  - VANDENS SURINKIMO TRAPAS
  - NERŪDIJANČIO PIENO APSAUGOS

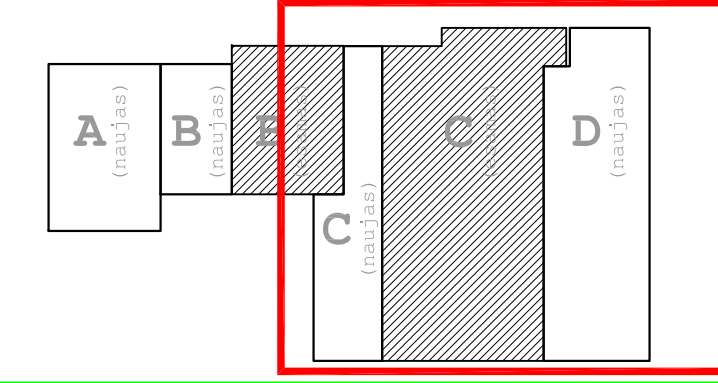

| 1                              | 2017-01            | STATYBOS LEIDIMO GAIVINĖ STATYBŲ GAMYBA  |
|--------------------------------|--------------------|--|
| LAIDA                          | ISLEIDIMO DATA     | LAIDOS STATYKOS KEITIMO PREŠTATOS ČESIŲ TAIKOMA  |
| STATYBŲ PROJEKTO PAVADINIMAS   | UAB "START STUDIO" | Statybos su gamybine patalpomis "Mėdžėna k.l. Lenkavio vals. Traku r.sak. rekonstravimo projektas" |
| STATYBŲ NUMERIS IR PAVADINIMAS | 01 - Sandelis      |  |
| LAIDA                          | 0                  |  |
| LT                             | UAB "Polibar"      | 01 - Sandelis  |
| LT                             | UAB "Polibar"      | 01 - Sandelis  |



# B Esamas

## A Blokas

## B Blokas

LV2

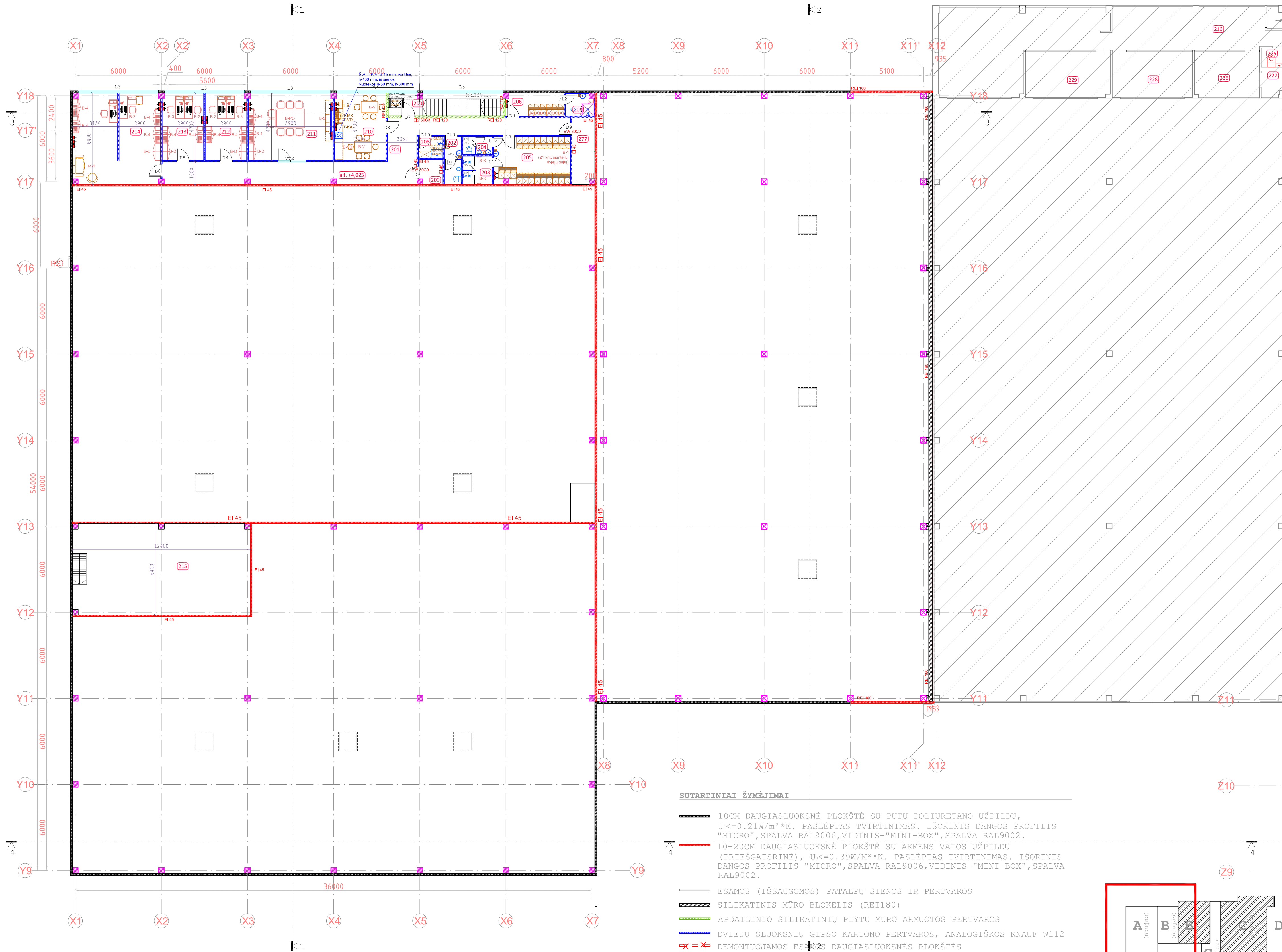

### SUTARTINIAI ŽYMĖJIMAI

- 10CM DAUGIASLUOKSNĖ PLOKŠTĖ SU PUTU POLIURETANO UŽPILDU,  $U \leq 0.21W/m^2 \cdot K$ . PASLĖPTAS TVIRTINIMAS. IŠORINIS DANGOS PROFILIS "MICRO", SPALVA RAL9006, VIDINIS-"MINI-BOX", SPALVA RAL9002.
- 10-20CM DAUGIASLUOKSNĖ PLOKŠTĖ SU ARKENS VATOS UŽPILDU (PRIEŠGAISRINĖ),  $U \leq 0.39W/m^2 \cdot K$ . PASLĖPTAS TVIRTINIMAS. IŠORINIS DANGOS PROFILIS "MICRO", SPALVA RAL9006, VIDINIS-"MINI-BOX", SPALVA RAL9002.
- ESAMOS (IŠSAUGOMOS) PATALPŲ SIENOS IR PERTVAROS
- SILIKATINIS MŪRO BLOKELIS (REI180)
- APDAILINIO SILIKATINIŲ PLYTŲ MŪRO ARMUOTOS PERTVAROS
- DVIEJŲ SLUOKSNIŲ GIPSO KARTONO PERTVAROS, ANALOGIŠKOS KNAUF W112
- DEMONTUOJAMOS ESAMOS DAUGIASLUOKSNĖS PLOKŠTĖS
- LAUKO STIKLO/ALIUMINIO LANGAI IR VITRINOS, PROFILIO SPALVA RAL9006
- VIDAUS STIKLO/ALIUMINIO VITRINOS NUO GRINDŲ, PROF.SPALVA RAL9006
- VIDAUS STIKLO/ALIUMINIO VITRINOS (ap.alt.+0.90), PROF.SPALVA RAL9006
- G/B KOLONŲ RYŠIAI
- G/B KOLONOS, 40X40; 50X50CM
- METALO KOLONOS,
- P.V. DŪMŲ UŽUOLAIDA
- D PRIEŠGAISRINĖS KOPĖČIOS SU APSAUGINIU TUNELIU, DAŽOMOS FASADŲ SPALVA. GRETA MONTUOJAMAS Ø8cm SAUSVAMZDIS SU JUNGTIMI GAISRINIAM AUTOMOBILIUI, DAŽOMAS FASADŲ SPALVA.
- ▲ VANDENS SURINKIMO TRAPAS
- NERŪDIJANČIO PLIENO APSAUGOS

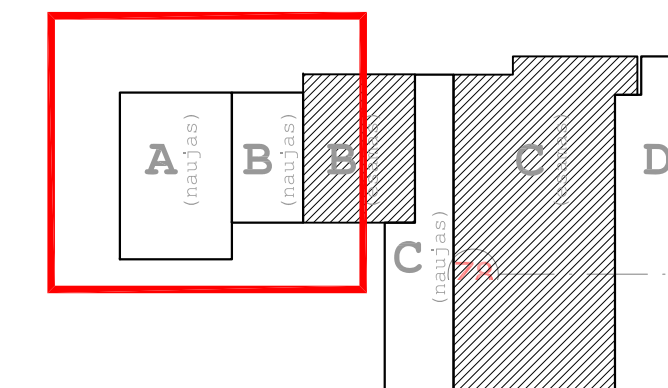

### A BLOKAS

#### 2 AUKŠTO PATALPŲ EKSPLIKACIJA

| NR.                            | PATALPOS PAVADINIMAS           | PLOTAS m²         |
|--------------------------------|--------------------------------|-------------------|
| 200                            | KORIDORIUS                     | 3.68 m²           |
| 201                            | KORIDORIUS                     | 47.11 m²          |
| 202                            | WC (ADM.)                      | 4.02 m²           |
| 203                            | VYRŲ DUŠAI                     | 4.10 m²           |
| 204                            | VYRŲ WC                        | 2.56 m²           |
| 205                            | VYRŲ PERSIRENGIMO PATALPA      | 17.76 m²          |
| 206                            | MOTERŲ PERSIRENGIMO PATALPA    | 6.69 m²           |
| 207                            | MOTERŲ WC / DUŠAS              | 2.98 m²           |
| 208                            | VALITYTOJOS PATALPA            | 2.55 m²           |
| 209                            | PAGALBINĖ PATALPA (SERVERINĖ)  | 2.85 m²           |
| 210                            | POILSIO / VALGYMO PATALPA      | 16.86 m²          |
| 211                            | PASITARIMŲ KAMBARYS            | 27.61 m²          |
| 212                            | KABINETAS                      | 13.57 m²          |
| 213                            | KABINETAS                      | 13.57 m²          |
| 214                            | KABINETAS                      | 38.45 m²          |
| 215                            | TECHNINĖ PATALPA (VENT KAMERA) | 76.57 m²          |
| 277                            | PAGALBINĖ PATALPA (DŽIOVYKLĀ)  | 7.28 m²           |
| <b>BENDRAS 2 AUKŠTO PLOTAS</b> |                                | <b>288.21 m²</b>  |
| <b>BENDRAS 1 AUKŠTO PLOTAS</b> |                                | <b>1956.31 m²</b> |
| <b>BENDRAS A BLOKO PLOTAS</b>  |                                | <b>2244.52 m²</b> |

### B BLOKAS

#### 2 AUKŠTO PATALPŲ EKSPLIKACIJA

| NR.                            | PATALPOS PAVADINIMAS        | PLOTAS m²         |
|--------------------------------|-----------------------------|-------------------|
| 216                            | KABINETAS                   | 96.61 m²          |
| 217                            | VALITYTOJOS PATALPA         | 2.62 m²           |
| 218                            | MOTERŲ PERSIRENGIMO PATALPA | 5.76 m²           |
| 219                            | MOTERŲ WC                   | 1.43 m²           |
| 220                            | MOTERŲ DUŠINĖ               | 0.99 m²           |
| 221                            | VYRŲ PERSIRENGIMO PATALPA   | 17.32 m²          |
| 222                            | VYRŲ WC                     | 2.40 m²           |
| 223                            | VYRŲ DUŠINĖ                 | 3.15 m²           |
| 224                            | PAGALBINĖ PATALPA           | 14.96 m²          |
| 225                            | BENDRAS WC                  | 2.12 m²           |
| 226                            | VALGYMO PATALPA, VIRTUVĖ    | 14.33 m²          |
| 227                            | PAGALBINĖ PATALPA           | 2.80 m²           |
| 228                            | PASITARIMŲ KAMBARYS         | 17.69 m²          |
| 229                            | KABINETAS                   | 18.57 m²          |
| <b>BENDRAS 2 AUKŠTO PLOTAS</b> |                             | <b>200.75 m²</b>  |
| <b>BENDRAS 1 AUKŠTO PLOTAS</b> |                             | <b>2722.42 m²</b> |
| <b>BENDRAS B BLOKO PLOTAS</b>  |                             | <b>2923.17 m²</b> |

### C-D BLOKAS

#### 2 AUKŠTO PATALPŲ EKSPLIKACIJA

| NR.                             | PATALPOS PAVADINIMAS            | PLOTAS m²         |
|---------------------------------|---------------------------------|-------------------|
| 230                             | HOLAS, KORIDORIUS               | 5.88 m            |
| 231                             | KORIDORIUS                      | 3.84 m            |
| 232                             | KATILINĖ                        | 10.99 m           |
| 233                             | KATILINĖ                        | 7.79 m            |
| 234                             | KATILINĖ                        | 7.79 m            |
| 235                             | KORIDORIUS                      | 221.95 m          |
| 236                             | KOMPRESORIAUS PATALPA           | 39.20 m           |
| 237                             | PAGALBINĖ PATALPA               | 36.39 m           |
| 238                             | DOKUMENTŲ LAIKYMO PATALPA       | 44.93 m           |
| 239                             | DRABUŽINĖ                       | 130.99 m          |
| 240                             | WC                              | 8.88 m            |
| 241                             | WC                              | 7.01 m            |
| 242                             | VALYMO PRIEMONIŲ PATALPA        | 6.49 m            |
| 243                             | DRABUŽINĖ                       | 58.48 m           |
| 244                             | WC                              | 1.59 m            |
| 245                             | WC                              | 1.74 m            |
| 246                             | WC ŽN.                          | 3.25 m            |
| 247                             | BATŲ DŽIOVYKLĀ                  | 13.81 m           |
| 248                             | VALGOMASIS                      | 83.03 m           |
| 249                             | VIRTUVĖLĖ                       | 63.16 m           |
| 250                             | HOLAS                           | 45.93 m           |
| 251                             | KABINETAS                       | 7.34 m            |
| 252                             | KABINETAS                       | 7.51 m            |
| 253                             | KABINETAS                       | 120.94 m          |
| 254                             | KABINETAS                       | 13.78 m           |
| 255                             | KABINETAS                       | 20.22 m           |
| 256                             | KABINETAS                       | 12.42 m           |
| 257                             | KABINETAS                       | 11.67 m           |
| 258                             | KABINETAS                       | 11.56 m           |
| 259                             | KABINETAS                       | 11.54 m           |
| 260                             | KABINETAS                       | 23.14 m           |
| 261                             | WC                              | 5.62 m            |
| 262                             | WC                              | 5.62 m            |
| 263                             | DRABUŽINĖ                       | 10.78 m           |
| 264                             | TECHNINĖ PATALPA                | 9.23 m            |
| 265                             | MEISTRŲ DIRBTUVĖS               | 46.15 m           |
| 266                             | MEISTRŲ DIRBTUVĖS               | 25.62 m           |
| 267                             | GAMYBOS SALĖ                    | 87.45 m           |
| 268                             | WC                              | 3.19 m            |
| 269                             | PAGALBINĖ PATALPA               | 6.38 m            |
| 270                             | DIRBTUVĖS                       | 17.94 m           |
| 271                             | KATILINĖ                        | 10.12 m           |
| 272                             | DRABUŽINĖ / VYRŲ                | 13.14 m           |
| 273                             | DRABUŽINĖ / MOTERŲ              | 9.26 m            |
| 274                             | HOLAS                           | 6.08 m            |
| 275                             | DRABUŽINĖ                       | 5.48 m            |
| 276                             | TECHNINĖ PATALPA (VENT KAMEROS) | 63.97 m           |
| <b>BENDRAS 2 AUKŠTO PLOTAS</b>  |                                 | <b>1369.27 m</b>  |
| <b>BENDRAS 1 AUKŠTO PLOTAS</b>  |                                 | <b>11170.42 m</b> |
| <b>BENDRAS C-D BLOKO PLOTAS</b> |                                 | <b>12539.69 m</b> |

|                                 |                   |
|---------------------------------|-------------------|
| <b>BENDRAS 2 AUKŠTO PLOTAS</b>  | <b>1369.27 m</b>  |
| <b>BENDRAS 1 AUKŠTO PLOTAS</b>  | <b>11170.42 m</b> |
| <b>BENDRAS C-D BLOKO PLOTAS</b> | <b>12539.69 m</b> |

### VIŠO

|                               |            | PLOTAS m²         |
|-------------------------------|------------|-------------------|
| 1                             | A BLOKAS   | 2244.52 m²        |
| 2                             | B BLOKAS   | 2923.17 m²        |
| 3                             | C-D BLOKAS | 12486.13 m²       |
| <b>BENDRAS PASTATO PLOTAS</b> |            | <b>17653.82 m</b> |

|                      |                       |  |
|----------------------|-----------------------|--|
| 0                    | 2017-12               | STATYBOS LEIDIMO GAVIMUI, STATYBAI GAMYBAI   |
| LAIDA                | IŠLEIDIMO DATA        | LAIDOS STATUSAS: KEITIMO PREŽASTIS (LEI TAİKOMA)   |
| KVAL. PATV. DOK. NR. |                       | STATINIO PROJEKTO PAVADINIMAS:<br>Sandėlio su gamybinėmis patalpomis Maišinės k.1, Lentvario sen., Trakų r.sav., rekonstravimo projektas |
|                      |                       | STATINIO NUMERIS IR PAVADINIMAS:<br>01 - Sandėlis  |
| A-1731               | SPV NORBERTAS JADELO  | BREŽNYNS: 2 aukšto funkcinis planas  |
|                      | ARCH NORBERTAS JADELO | M 1:150  |
| UŽSAKOVAS:           | LT UAB "Polibarr"     | DOKUMENTO ŽYMUO: POLI-SS/2016-01- PP-SA-B-03   |
|                      |                       | LAPAS LAPŲ   |
|                      |                       | 1 2  |



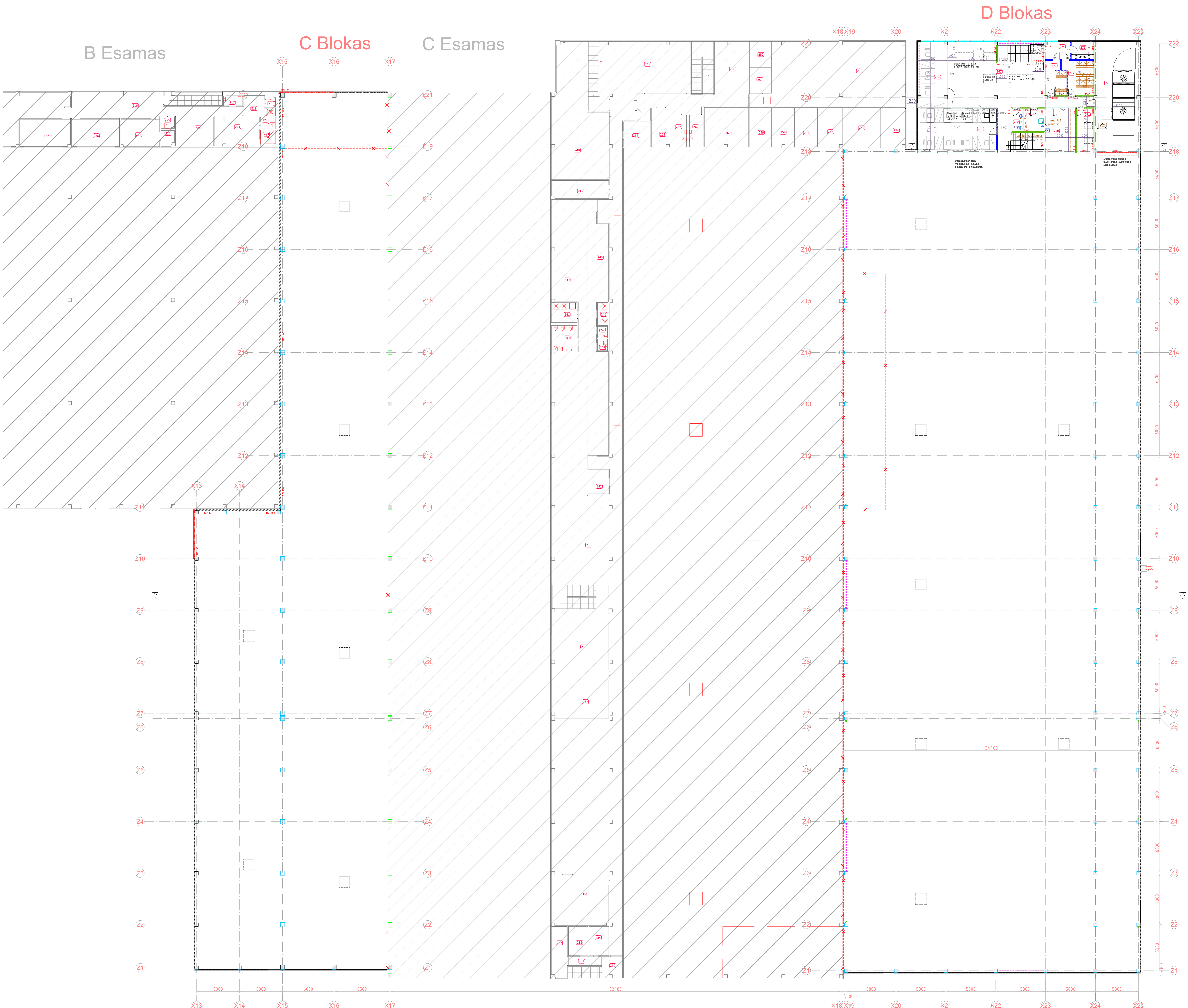

### D Blokas

#### A BLOKAS

| 2 AUKŠTO PATALPŲ EKSPLIKACIJA  |                                | PLOTAS m²         |
|--------------------------------|--------------------------------|-------------------|
| NR.                            | PATALPOS PAVAIDINIMAS          |                   |
| 200                            | KORIDORIUS                     | 3,68 m²           |
| 201                            | KORIDORIUS                     | 47,11 m²          |
| 202                            | WC (AŠM.)                      | 4,00 m²           |
| 203                            | VYRU DUSAI                     | 4,10 m²           |
| 204                            | VYRU WC                        | 2,56 m²           |
| 205                            | VYRU PERSIRENGIMO PATALPA      | 27,76 m²          |
| 206                            | MOTERŲ PERSIRENGIMO PATALPA    | 6,69 m²           |
| 207                            | MOTERŲ WC / DUSAS              | 2,99 m²           |
| 208                            | VALYTOJOS PATALPA              | 27,55 m²          |
| 209                            | PAGALBINĖ PATALPA (SERVERINE)  | 2,85 m²           |
| 210                            | POLISIŲ VALGOMŲ PATALPA        | 16,86 m²          |
| 211                            | PASTIRIAMŲ KAMBARIS            | 27,63 m²          |
| 212                            | KABINETAS                      | 13,57 m²          |
| 213                            | KABINETAS                      | 13,57 m²          |
| 214                            | KABINETAS                      | 38,45 m²          |
| 215                            | TECHNINĖ PATALPA (VENT KAMBRA) | 76,57 m²          |
| 217                            | PAGALBINĖ PATALPA (DŽIOVYKLĀ)  | 7,28 m²           |
| <b>BENDRAS 2 AUKŠTO PLOTAS</b> |                                | <b>289,21 m²</b>  |
| <b>BENDRAS 1 AUKŠTO PLOTAS</b> |                                | <b>1956,31 m²</b> |
| <b>BENDRAS A BLOKO PLOTAS</b>  |                                | <b>2244,52 m²</b> |

#### B BLOKAS

| 2 AUKŠTO PATALPŲ EKSPLIKACIJA  |                             | PLOTAS m²         |
|--------------------------------|-----------------------------|-------------------|
| NR.                            | PATALPOS PAVAIDINIMAS       |                   |
| 216                            | KABINETAS                   | 96,63 m²          |
| 217                            | VALYTOJOS PATALPA           | 2,62 m²           |
| 218                            | MOTERŲ PERSIRENGIMO PATALPA | 5,76 m²           |
| 219                            | MOTERŲ WC                   | 1,43 m²           |
| 220                            | MOTERŲ DUSINĖ               | 0,99 m²           |
| 221                            | VYRU PERSIRENGIMO PATALPA   | 17,32 m²          |
| 222                            | VYRU WC                     | 2,40 m²           |
| 223                            | VYRU DUSINĖ                 | 3,15 m²           |
| 224                            | PAGALBINĖ PATALPA           | 14,96 m²          |
| 225                            | BENDRAS WC                  | 2,18 m²           |
| 226                            | VALGOMŲ PATALPA, VENTURIS   | 14,23 m²          |
| 227                            | PAGALBINĖ PATALPA           | 2,80 m²           |
| 228                            | PASTIRIAMŲ KAMBARIS         | 19,69 m²          |
| 229                            | KABINETAS                   | 18,25 m²          |
| <b>BENDRAS 2 AUKŠTO PLOTAS</b> |                             | <b>200,75 m²</b>  |
| <b>BENDRAS 1 AUKŠTO PLOTAS</b> |                             | <b>2721,41 m²</b> |
| <b>BENDRAS B BLOKO PLOTAS</b>  |                             | <b>2923,17 m²</b> |

#### C-D BLOKAS

| 2 AUKŠTO PATALPŲ EKSPLIKACIJA   |                                | PLOTAS m²         |
|---------------------------------|--------------------------------|-------------------|
| NR.                             | PATALPOS PAVAIDINIMAS          |                   |
| 230                             | HOLAS, KORIDORIUS              | 5,88 m²           |
| 231                             | KORIDORIUS                     | 3,84 m²           |
| 232                             | KATILINĖ                       | 10,99 m²          |
| 233                             | KATILINĖ                       | 7,39 m²           |
| 234                             | KATILINĖ                       | 7,99 m²           |
| 235                             | KORIDORIUS                     | 231,95 m²         |
| 236                             | KOMPRESORIAUS PATALPA          | 39,20 m²          |
| 237                             | PAGALBINĖ PATALPA              | 36,59 m²          |
| 238                             | DOKUMENTŲ LAISVYMO PATALPA     | 44,93 m²          |
| 239                             | DRABUŽINĖ                      | 130,99 m²         |
| 240                             | WC                             | 8,88 m²           |
| 241                             | WC                             | 7,01 m²           |
| 242                             | VALYMO PRIEMONIŲ PATALPA       | 6,49 m²           |
| 243                             | DRABUŽINĖ                      | 58,49 m²          |
| 244                             | WC                             | 1,59 m²           |
| 245                             | WC                             | 1,74 m²           |
| 246                             | WC ŠN                          | 3,25 m²           |
| 247                             | BATŲ DŽIOVYKLĀ                 | 13,81 m²          |
| 248                             | VALGOMASIS                     | 83,03 m²          |
| 249                             | VIRTUVĖS                       | 63,16 m²          |
| 250                             | HOLAS                          | 45,93 m²          |
| 251                             | KABINETAS                      | 7,34 m²           |
| 252                             | KABINETAS                      | 7,53 m²           |
| 253                             | KABINETAS                      | 120,94 m²         |
| 254                             | KABINETAS                      | 13,78 m²          |
| 255                             | KABINETAS                      | 20,22 m²          |
| 256                             | KABINETAS                      | 12,42 m²          |
| 257                             | KABINETAS                      | 11,67 m²          |
| 258                             | KABINETAS                      | 11,56 m²          |
| 259                             | KABINETAS                      | 11,54 m²          |
| 260                             | KABINETAS                      | 23,14 m²          |
| 261                             | WC                             | 5,62 m²           |
| 262                             | WC                             | 5,62 m²           |
| 263                             | DRABUŽINĖ                      | 10,78 m²          |
| 264                             | TECHNINĖ PATALPA               | 9,23 m²           |
| 265                             | MEISTRŲ DIRBTUVĖS              | 46,15 m²          |
| 266                             | MEISTRŲ DIRBTUVĖS              | 25,62 m²          |
| 267                             | GYMYROS SALĖ                   | 87,45 m²          |
| 268                             | WC                             | 3,19 m²           |
| 269                             | PAGALBINĖ PATALPA              | 6,28 m²           |
| 270                             | DIRBTUVĖS                      | 17,94 m²          |
| 271                             | KATILINĖ                       | 10,12 m²          |
| 272                             | DRABUŽINĖ / VYRU               | 13,14 m²          |
| 273                             | DRABUŽINĖ / MOTERŲ             | 9,26 m²           |
| 274                             | HOLAS                          | 6,08 m²           |
| 275                             | DRABUŽINĖ                      | 5,48 m²           |
| 276                             | TECHNINĖ PATALPA (VENT KAMBRA) | 63,97 m²          |
| <b>BENDRAS 2 AUKŠTO PLOTAS</b>  |                                | <b>1369,27 m²</b> |
| <b>BENDRAS 1 AUKŠTO PLOTAS</b>  |                                | <b>1170,42 m²</b> |
| <b>BENDRAS C-D BLOKO PLOTAS</b> |                                | <b>1259,69 m²</b> |

#### VIŠO

| NR.                           | A BLOKAS   | PLOTAS m²          |
|-------------------------------|------------|--------------------|
| 1                             | A BLOKAS   | 2244,52 m²         |
| 2                             | B BLOKAS   | 2923,17 m²         |
| 3                             | C-D BLOKAS | 12486,13 m²        |
| <b>BENDRAS PASTATO PLOTAS</b> |            | <b>17653,82 m²</b> |

#### SUTARTINIAI ŽYMĖJIMAI

- 10CM DAUGIASLUOKSNĖ PLOKŠTĖ SU PUTŲ POLIURETANO UŽPILDŲ, U<sub>c</sub><math>< 0,21W/m^2 \cdot K</math>, PASLĖPTAS TVIRTINIMAS, IŠORINIS DANGOS PROFILIS "MICRO", SPALVA RAL9006, VIDINIS "MINI-BOX", SPALVA RAL9006.
- 10-20CM DAUGIASLUOKSNĖ PLOKŠTĖ SU AKMENS VATOS UŽPILDŲ (PRIEŠGAISRINĖ), U<sub>c</sub><math>< 0,39W/m^2 \cdot K</math>, PASLĖPTAS TVIRTINIMAS, IŠORINIS DANGOS PROFILIS "MICRO", SPALVA RAL9006, VIDINIS "MINI-BOX", SPALVA RAL9006.
- ESAMOS (IŠSAUGOMOS) PATALPŲ SIENOS IR PERTVAROS
- SILIKATINIS MŪRO BLOKELIS (REI180)
- APDAILINIO SILIKATINIU PLYTŲ MŪRO ARMUOTOS PERTVAROS
- DVIJŲ SLUOKSNIŲ GIPSO KARTONO PERTVAROS, ANALOGIŠKOS KNAUF W12 DEMONTUOJAMOS ESAMOS DAUGIASLUOKSNĖS PLOKŠTĖS
- LAUKO STIKLO/ALUMINIŲ LANGAI IR VITRINOS, PROFILIS SPALVA RAL9006
- VIDAUS STIKLO/ALUMINIŲ VITRINOS NŪD GRINDŲ, PROF.SPALVA RAL9006
- VIDAUS STIKLO/ALUMINIŲ VITRINOS (ap.ait.+0.90), PROF.SPALVA RAL9006
- G/B KOLONŲ RYŠIAI
- G/B KOLONOS, 40x40; 50x50CM
- METALO KOLONOS,
- D.Š. DŪMŲ UŽUOLAIDA
- PRIEŠGAISRINĖS KOPČIŲIOS APSAUGINIŲ TUNELIŲ, DAŽOMOS FASADŲ SPALVA, GRETA MONTUOJAMAS 88cm SAUSVAMĖDIS SU JUNGTIMI GAIRINIAMIŲ AUTOMOBILIUI, DAŽOMAS FASADŲ SPALVA.
- ▲ VANDENS SURINKIMO TRAPAS
- NERŪDIJANČIO PLIENO APSAUGOS

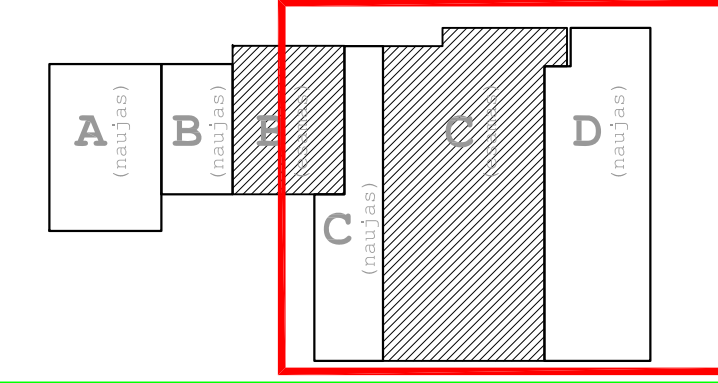

|                     |   |   |            |
|---------------------|---|---|------------|
| 0                   | 2019-11   | STATYBOS LEIDIMO GAUNAMA STATYBŲ GAMYBA   |            |
| LAIDA               | BLENDIMO DATA   | LAIKAS STATYBOS VEIKMO PRAEŽIŲSIO LĖJIMAM |            |
| VAL. PATV. DOK. NR. | STATYBŲ PROJEKTO PAVAIDINIMAS   |   | LADA       |
|                     | Sandėlio su gamybineis palėpomis Našėnė k.1. Lėšvaine sen. Trakų r.sav. rekonstravimo projektas |   |            |
| A. TYPŲ             | SPV   | HORIZONTALS / ADELIS                      | MĖŠTAVYS   |
|                     | ARCH  | HORIZONTALS / ADELIS                      |            |
| UŽSAKOVAS           | UAB "Polibar"   | DUKUMENTŲ TYMAS                           | LAPAS LAPŲ |
| LT                  |   | PP-SS/2016-01-PP-SAB-03                   | 2 / 2      |



# A Blokas

# B Blokas

# B Esamas

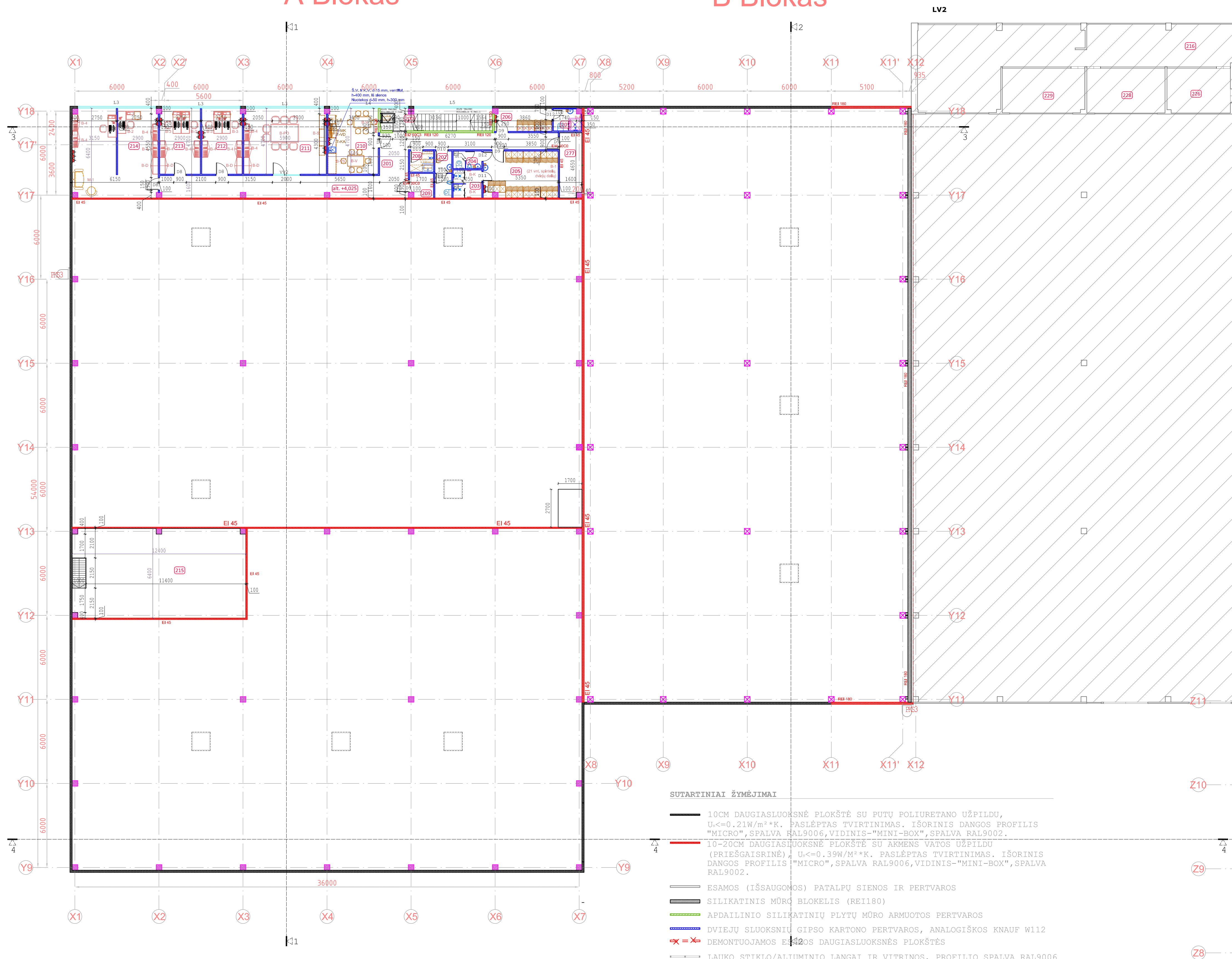

- SUTARTINIAI ŽYMĖJIMAI**
- 10CM DAUGIASLUOKSNĖ PLOKŠTĖ SU PUTŲ POLIURETANO UŽPILDU,  $U < 0.21 W/m^2 \cdot K$ . PASLĖPTAS TVIRTINIMAS. IŠORINIS DANGOS PROFILIS "MICRO", SPALVA RAL9006, VIDINIS-"MINI-BOX", SPALVA RAL9002.
  - 10-20CM DAUGIASLUOKSNĖ PLOKŠTĖ SU AKMENS VATOS UŽPILDU (PRIEŠGAISRINĖ),  $U < 0.39 W/m^2 \cdot K$ . PASLĖPTAS TVIRTINIMAS. IŠORINIS DANGOS PROFILIS "MICRO", SPALVA RAL9006, VIDINIS-"MINI-BOX", SPALVA RAL9002.
  - ESAMOS (IŠSAUGOMOS) PATALPŲ SIENOS IR PERTVAROS
  - SILIKATINIS MŪRO BLOKELIS (REI180)
  - APDAILINIO SILIKATINIŲ PLYTŲ MŪRO ARMUOTOS PERTVAROS
  - DVIEJŲ SLUOKSNIŲ GIPSO KARTONO PERTVAROS, ANALOGIŠKOS KNAUF W112
  - DEMONTUOJAMOS ESAMOS DAUGIASLUOKSNĖS PLOKŠTĖS
  - LAUKO STIKLO/ALIUMINIO LANGAI IR VITRINOS, PROFILIO SPALVA RAL9006
  - VIDAUS STIKLO/ALIUMINIO VITRINOS NUO GRINDŲ, PROF.SPALVA RAL9006
  - VIDAUS STIKLO/ALIUMINIO VITRINOS (ap.alt.+0.90), PROF.SPALVA RAL9006
  - G/B KOLONŲ RYŠIAI
  - G/B KOLONOS, 40X40; 50X50CM
  - METALO KOLONOS,
  - DŪMŲ UŽUOLAIDA
  - PRIEŠGAISRINĖS KOPĖČIOS SU APSAUGINIU TUNELIU, DAŽOMOS FASADŲ SPALVA. GRETA MONTUOJAMAS Ø8cm SAUSVAMZDIS SU JUNGTIMI GAISRINIAM AUTOMOBILIUI, DAŽOMAS FASADŲ SPALVA.
  - ▲ VANDENS SURINKIMO TRAPAS
  - NERŪDIJANČIO PLIENO APSAUGOS

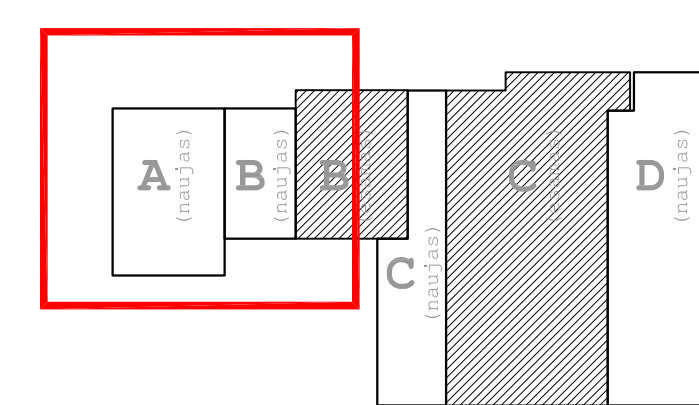

**A BLOKAS**

**2 AUKŠTO PATALPŲ EKSPLIKACIJA**

| NR. | PATALPOS PAVADINIMAS           | PLOTAS m² |
|-----|--------------------------------|-----------|
| 200 | KORIDORIUS                     | 3.68      |
| 201 | KORIDORIUS                     | 47.11     |
| 202 | WC (ADM.)                      | 4.02      |
| 203 | VYRŲ DUŠAI                     | 4.10      |
| 204 | VYRŲ WC                        | 2.56      |
| 205 | VYRŲ PERSIRENGIMO PATALPA      | 17.76     |
| 206 | MOTERŲ PERSIRENGIMO PATALPA    | 6.69      |
| 207 | MOTERŲ WC / DUŠAS              | 2.98      |
| 208 | VALYTOJOS PATALPA              | 2.55      |
| 209 | PAGALBINĖ PATALPA (SERVERINĖ)  | 2.85      |
| 210 | POLISIO, VALGYMO PATALPA       | 16.86     |
| 211 | PASITARIMŲ KAMBARYS            | 27.61     |
| 212 | KABINETAS                      | 13.57     |
| 213 | KABINETAS                      | 13.57     |
| 214 | KABINETAS                      | 38.45     |
| 215 | TECHNINĖ PATALPA (VENT KAMERA) | 76.57     |
| 216 | PAGALBINĖ PATALPA (DŽIOVYKLĀ)  | 7.28      |

**BENDRAS 2 AUKŠTO PLOTAS** ..... 288.21 m²  
**BENDRAS 1 AUKŠTO PLOTAS** ..... 1956.31 m²  
**BENDRAS A BLOKO PLOTAS** ..... 2244.52 m²

**B BLOKAS**

**2 AUKŠTO PATALPŲ EKSPLIKACIJA**

| NR. | PATALPOS PAVADINIMAS        | PLOTAS m² |
|-----|-----------------------------|-----------|
| 216 | KABINETAS                   | 96.61     |
| 217 | VALYTOJOS PATALPA           | 2.62      |
| 218 | MOTERŲ PERSIRENGIMO PATALPA | 5.76      |
| 219 | MOTERŲ WC                   | 1.43      |
| 220 | MOTERŲ DUŠINĖ               | 0.99      |
| 221 | VYRŲ PERSIRENGIMO PATALPA   | 17.32     |
| 222 | VYRŲ WC                     | 2.40      |
| 223 | VYRŲ DUŠINĖ                 | 3.15      |
| 224 | PAGALBINĖ PATALPA           | 14.96     |
| 225 | BENDRAS WC                  | 2.12      |
| 226 | VALGYMO PATALPA, VIRTUVĖ    | 14.33     |
| 227 | PAGALBINĖ PATALPA           | 2.80      |
| 228 | PASITARIMŲ KAMBARYS         | 17.69     |
| 229 | KABINETAS                   | 18.57     |

**BENDRAS 2 AUKŠTO PLOTAS** ..... 200.75 m²  
**BENDRAS 1 AUKŠTO PLOTAS** ..... 2722.42 m²  
**BENDRAS B BLOKO PLOTAS** ..... 2923.17 m²

**C-D BLOKAS**

**2 AUKŠTO PATALPŲ EKSPLIKACIJA**

| NR. | PATALPOS PAVADINIMAS            | PLOTAS m² |
|-----|---------------------------------|-----------|
| 230 | HOLAS, KORIDORIUS               | 5.88      |
| 231 | KORIDORIUS                      | 3.94      |
| 232 | KATILINĖ                        | 10.99     |
| 233 | KATILINĖ                        | 7.79      |
| 234 | KATILINĖ                        | 7.79      |
| 235 | KORIDORIUS                      | 221.95    |
| 236 | KOMPRESORIAUS PATALPA           | 39.20     |
| 237 | PAGALBINĖ PATALPA               | 36.39     |
| 238 | DOKUMENTŲ LAIKYMO PATALPA       | 44.93     |
| 239 | DRABUŽINĖ                       | 130.99    |
| 240 | WC                              | 8.88      |
| 241 | WC                              | 7.01      |
| 242 | VALYMO PRIEMONIŲ PATALPA        | 6.49      |
| 243 | DRABUŽINĖ                       | 58.48     |
| 244 | WC                              | 1.59      |
| 245 | WC                              | 1.74      |
| 246 | WC ŽN.                          | 3.25      |
| 247 | BATŲ DŽIOVYKLĀ                  | 13.81     |
| 248 | VALGOMASIS                      | 83.03     |
| 249 | VIRTUVĖLĖ                       | 63.16     |
| 250 | HOLAS                           | 45.93     |
| 251 | KABINETAS                       | 7.34      |
| 252 | KABINETAS                       | 7.51      |
| 253 | KABINETAS                       | 120.94    |
| 254 | KABINETAS                       | 13.78     |
| 255 | KABINETAS                       | 20.22     |
| 256 | KABINETAS                       | 12.42     |
| 257 | KABINETAS                       | 11.67     |
| 258 | KABINETAS                       | 11.56     |
| 259 | KABINETAS                       | 11.54     |
| 260 | KABINETAS                       | 23.14     |
| 261 | WC                              | 5.62      |
| 262 | WC                              | 5.62      |
| 263 | DRABUŽINĖ                       | 10.78     |
| 264 | TECHNINĖ PATALPA                | 9.23      |
| 265 | MEISTRŲ DIRBTUVĖS               | 46.15     |
| 266 | MEISTRŲ DIRBTUVĖS               | 25.62     |
| 267 | GAMYBOS SALĖ                    | 87.45     |
| 268 | WC                              | 3.19      |
| 269 | PAGALBINĖ PATALPA               | 6.38      |
| 270 | DIRBTUVĖS                       | 17.94     |
| 271 | KATILINĖ                        | 10.12     |
| 272 | DRABUŽINĖ / VYRŲ                | 13.14     |
| 273 | DRABUŽINĖ / MOTERŲ              | 9.26      |
| 274 | HOLAS                           | 6.08      |
| 275 | DRABUŽINĖ                       | 5.48      |
| 276 | TECHNINĖ PATALPA (VENT KAMEROS) | 63.97     |

**BENDRAS 2 AUKŠTO PLOTAS** ..... 1369.27 m²  
**BENDRAS 1 AUKŠTO PLOTAS** ..... 11170.42 m²  
**BENDRAS C-D BLOKO PLOTAS** ..... 12539.69 m²

**VISŲ**

|   | A BLOKAS | B BLOKAS | C-D BLOKAS | PLOTAS m² |
|---|----------|----------|------------|-----------|
| 1 | A BLOKAS |          |            | 2244.52   |
| 2 |          | B BLOKAS |            | 2923.17   |
| 3 |          |          | C-D BLOKAS | 12486.13  |

**BENDRAS PASTATO PLOTAS** ..... 17653.82 m²

| 0                      | 2011-12   | STATYBOS LEIDIMO GAVIMUI. STATYBAI GAMYBAI   |
|------------------------|---|--|
| LAIDA                  | IŠLEIDIMO DATA  | LAIDOS STATUSAS. KEITIMO PREŽASTIS (JEI TAIKOMA)   |
| KVAL. PATV. DOK. NR.   | START STUDIO<br>UAB "START STUDIO"<br>B. Beausrodžio g. 26, Vilnius<br>Mobilus: +370 640 4998<br>WWW.STARTSTUDIO.LT | STATYBOS LEIDIMO PAVADINIMAS:<br>Sandėlio su gamybinėmis patalpomis Maišinės k.1, Lenkvario sen., Trakų r.sav., rekonstravimo projektas<br>STATYBOS LEIDIMO NUMERIS IR PAVADINIMAS:<br>01 - Sandėlis |
| A-1731                 | SPV NORBERTAS JADELLO   | BREŽNYNAS: 2 aukšto statybinis planas  |
| ARCH NORBERTAS JADELLO |   | M 1:150  |
| UŽSAKOVAS:             | UAB "Polibarr"  | DOKUMENTO ŽYMUO: POLI-SS/2016-01-PP-SA-B-04  |
| LT                     |   | LAPAS LAPŲ   |
|                        |   | 1 2  |



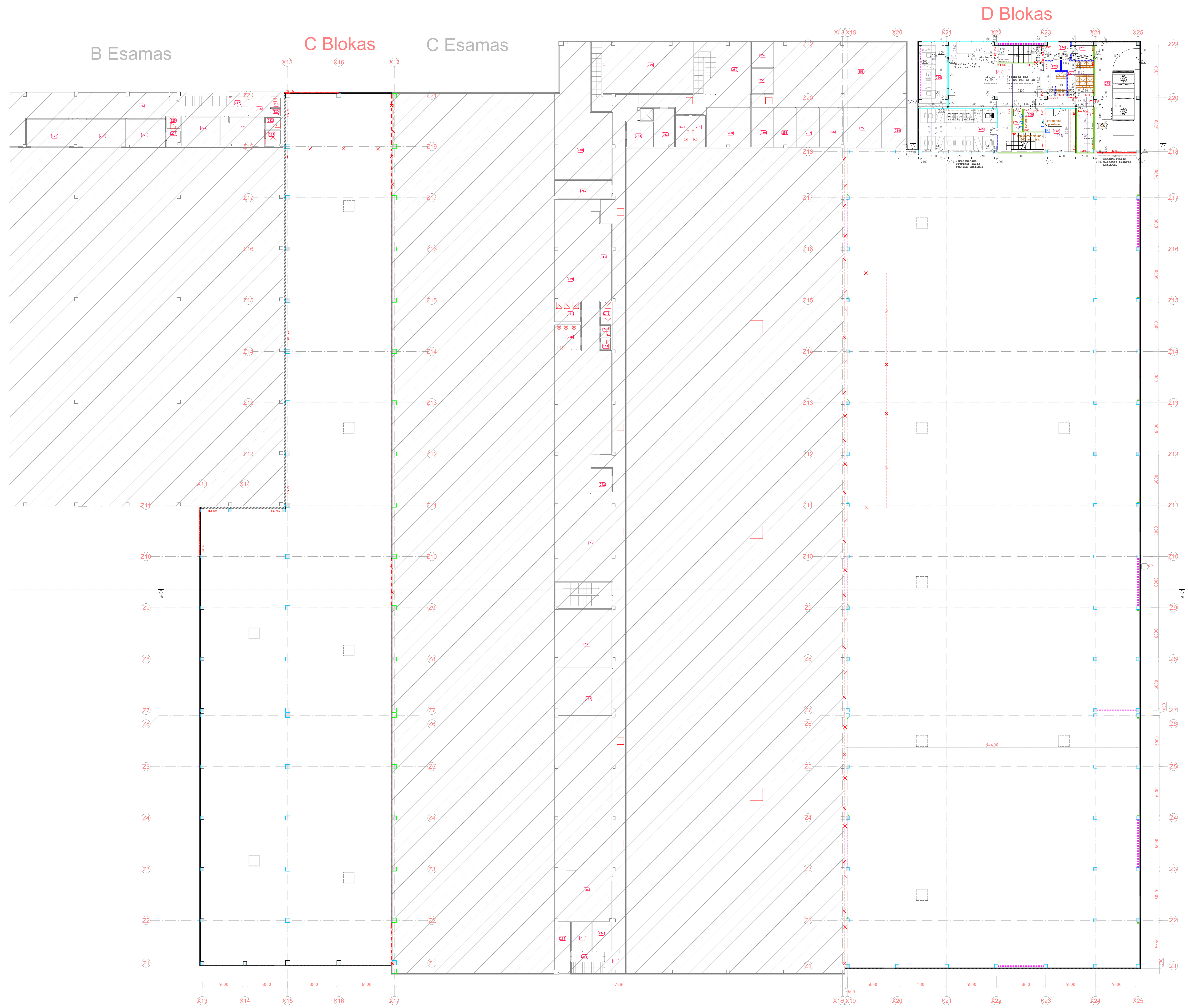

### D Blokas

#### A BLOKAS

| 2 AUKŠTO PATALPŲ EKSPLIKACIJA  |                                 | PILOTAS m²        |
|--------------------------------|---------------------------------|-------------------|
| NR.                            | PATALPOS PAVAZDINIMAS           |                   |
| 200                            | KORIDORIUS                      | 3,68 m²           |
| 201                            | KORIDORIUS                      | 47,11 m²          |
| 202                            | WC (A.M.)                       | 2,00 m²           |
| 203                            | VYRU DUSAI                      | 4,10 m²           |
| 204                            | VYRU WC                         | 2,56 m²           |
| 205                            | VYRU PERSIRENGIMO PATALPA       | 17,76 m²          |
| 206                            | MOTERŲ PERSIRENGIMO PATALPA     | 6,69 m²           |
| 207                            | MOTERŲ WC / DUSAS               | 2,96 m²           |
| 208                            | VALGYTOJOS PATALPA              | 2,55 m²           |
| 209                            | PAGALBINĖ PATALPA (SERVERINĖ)   | 2,85 m²           |
| 210                            | POLISLO VALGYMO PATALPA         | 16,86 m²          |
| 211                            | PASTITARŲ KAMBARIS              | 27,61 m²          |
| 212                            | KABINETAS                       | 13,57 m²          |
| 213                            | KABINETAS                       | 13,57 m²          |
| 214                            | KABINETAS                       | 18,45 m²          |
| 215                            | TECHININĖ PATALPA (VENT KAMBRA) | 76,57 m²          |
| 217                            | PAGALBINĖ PATALPA (DŽIOVYKLĀ)   | 7,28 m²           |
| <b>BENDRAS 2 AUKŠTO PLOTAS</b> |                                 | <b>288,21 m²</b>  |
| <b>BENDRAS 1 AUKŠTO PLOTAS</b> |                                 | <b>1956,31 m²</b> |
| <b>BENDRAS A BLOKO PLOTAS</b>  |                                 | <b>2244,52 m²</b> |

#### B BLOKAS

| 2 AUKŠTO PATALPŲ EKSPLIKACIJA  |                             | PILOTAS m²        |
|--------------------------------|-----------------------------|-------------------|
| NR.                            | PATALPOS PAVAZDINIMAS       |                   |
| 216                            | KABINETAS                   | 90,63 m²          |
| 217                            | VALGYTOJOS PATALPA          | 2,62 m²           |
| 218                            | MOTERŲ PERSIRENGIMO PATALPA | 5,76 m²           |
| 219                            | MOTERŲ WC                   | 1,41 m²           |
| 220                            | MOTERŲ DUSINĖ               | 0,99 m²           |
| 221                            | VYRU PERSIRENGIMO PATALPA   | 17,32 m²          |
| 222                            | VYRU WC                     | 2,40 m²           |
| 223                            | VYRU DUSINĖ                 | 3,15 m²           |
| 224                            | PAGALBINĖ PATALPA           | 14,96 m²          |
| 225                            | BENDRAS WC                  | 2,10 m²           |
| 226                            | VALGYMO PATALPA, VENTUR     | 14,23 m²          |
| 227                            | PAGALBINĖ PATALPA           | 2,80 m²           |
| 228                            | PASTITARŲ KAMBARIS          | 17,69 m²          |
| 229                            | KABINETAS                   | 18,29 m²          |
| <b>BENDRAS 2 AUKŠTO PLOTAS</b> |                             | <b>200,75 m²</b>  |
| <b>BENDRAS 1 AUKŠTO PLOTAS</b> |                             | <b>2721,41 m²</b> |
| <b>BENDRAS B BLOKO PLOTAS</b>  |                             | <b>2923,17 m²</b> |

#### C-D BLOKAS

| 2 AUKŠTO PATALPŲ EKSPLIKACIJA   |                                 | PILOTAS m²         |
|---------------------------------|---------------------------------|--------------------|
| NR.                             | PATALPOS PAVAZDINIMAS           |                    |
| 230                             | HOLAS, KORIDORIUS               | 5,88 m²            |
| 231                             | KORIDORIUS                      | 3,84 m²            |
| 232                             | KATILINĖ                        | 10,99 m²           |
| 233                             | KATILINĖ                        | 7,79 m²            |
| 234                             | KATILINĖ                        | 7,79 m²            |
| 235                             | KORIDORIUS                      | 221,95 m²          |
| 236                             | KOMPRESORIAUS PATALPA           | 39,20 m²           |
| 237                             | PAGALBINĖ PATALPA               | 26,29 m²           |
| 238                             | DOKUMENTŲ LAIKYMO PATALPA       | 44,83 m²           |
| 239                             | DRABUŽINĖ                       | 130,99 m²          |
| 240                             | WC                              | 8,48 m²            |
| 241                             | WC                              | 7,01 m²            |
| 242                             | VALYMO PRIEMONIŲ PATALPA        | 6,49 m²            |
| 243                             | DRABUŽINĖ                       | 58,49 m²           |
| 244                             | WC                              | 1,59 m²            |
| 245                             | WC                              | 1,74 m²            |
| 246                             | WC ūM                           | 3,25 m²            |
| 247                             | BATŲ DŽIOVYKLĀ                  | 13,81 m²           |
| 248                             | VALGYMO SĖS                     | 83,03 m²           |
| 249                             | VIRTUVĖS                        | 63,16 m²           |
| 250                             | HOLAS                           | 45,93 m²           |
| 251                             | KABINETAS                       | 7,34 m²            |
| 252                             | KABINETAS                       | 7,53 m²            |
| 253                             | KABINETAS                       | 120,94 m²          |
| 254                             | KABINETAS                       | 13,78 m²           |
| 255                             | KABINETAS                       | 20,22 m²           |
| 256                             | KABINETAS                       | 12,42 m²           |
| 257                             | KABINETAS                       | 11,67 m²           |
| 258                             | KABINETAS                       | 11,56 m²           |
| 259                             | KABINETAS                       | 11,54 m²           |
| 260                             | KABINETAS                       | 23,14 m²           |
| 261                             | WC                              | 5,62 m²            |
| 262                             | WC                              | 5,62 m²            |
| 263                             | DRABUŽINĖ PATALPA               | 10,78 m²           |
| 264                             | TECHININĖ PATALPA               | 9,23 m²            |
| 265                             | MEISTRŲ DARBŲTVYBĖS             | 46,15 m²           |
| 266                             | MEISTRŲ DARBŲTVYBĖS             | 25,62 m²           |
| 267                             | GIMYROS SALĖ                    | 87,45 m²           |
| 268                             | WC                              | 3,19 m²            |
| 269                             | PAGALBINĖ PATALPA               | 6,28 m²            |
| 270                             | DARBŲTVYBĖS                     | 17,94 m²           |
| 271                             | KATILINĖ                        | 10,12 m²           |
| 272                             | DRABUŽINĖ / VYRU                | 13,14 m²           |
| 273                             | DRABUŽINĖ / MOTERŲ              | 9,26 m²            |
| 274                             | HOLAS                           | 6,08 m²            |
| 275                             | DRABUŽINĖ                       | 5,48 m²            |
| 276                             | TECHININĖ PATALPA (VENT KAMBRA) | 63,97 m²           |
| <b>BENDRAS 2 AUKŠTO PLOTAS</b>  |                                 | <b>1369,27 m²</b>  |
| <b>BENDRAS 1 AUKŠTO PLOTAS</b>  |                                 | <b>1170,42 m²</b>  |
| <b>BENDRAS C-D BLOKO PLOTAS</b> |                                 | <b>12539,69 m²</b> |

#### VIŠIO

| NR.                           | BLOKAS     | PILOTAS m²         |
|-------------------------------|------------|--------------------|
| 1                             | A BLOKAS   | 2244,52 m²         |
| 2                             | B BLOKAS   | 2923,17 m²         |
| 3                             | C-D BLOKAS | 12486,13 m²        |
| <b>BENDRAS PASTATO PLOTAS</b> |            | <b>17653,82 m²</b> |

#### SUTARTINIAI ŽYMĖJIMAI

- 10CM DAUGIASLUOKSNĖ PLOKŠTĖ SU PUTŲ POLIURETANO UŽPILDŲ,  $U_c < 0,21 W/m^2 \cdot K$ , PASLEPTAS TVIRTINIMAS, IŠORINIS DANGOS PROFILIS "MICRO", SPALVA RAL9006, VIDINIS-"MINI-BOX", SPALVA RAL9002.
- 10-20CM DAUGIASLUOKSNĖ PLOKŠTĖ SU ARMENS VATOS UŽPILDŲ (PRIEŠGAISRINĖ),  $U_c < 0,39 W/m^2 \cdot K$ , PASLEPTAS TVIRTINIMAS, IŠORINIS DANGOS PROFILIS "MICRO", SPALVA RAL9006, VIDINIS-"MINI-BOX", SPALVA RAL9002.
- ESAMOS (IŠSAUGOMOS) PATALPŲ SIENOS IR PERTVAROS
- SILIKATINIS MŪRO BLOKELIS (REI180)
- APDAILINIO SILIKATINIO PLYTŲ MŪRO ARMUOTOS PERTVAROS
- DVIJŲ SLUOKSNIŲ GIPSO KARTONO PERTVAROS, ANALOGIŠKOS KNAUF W12 DEMONTUOJAMOS ESAMOS DAUGIASLUOKSNĖS PLOKŠTĖS
- LAUKO STIKLO/ALUMINIO LANGAI IR VITRINOS, PROFILIS SPALVA RAL9006
- VIDAUS STIKLO/ALUMINIO VITRINOS NUD GRINDŲ, PROF.SPALVA RAL9006
- VIDAUS STIKLO/ALUMINIO VITRINOS (ap.ait.+0.90), PROF.SPALVA RAL9006
- G/B KOLONŲ RYŠIAI
- G/B KOLONOS, 40X40; 50X50CM
- METALO KOLONOS,
- D.M. DŪMŲ UŽUOLAIDA
- PRIEŠGAISRINĖS KOPĖČIOS SU APSAUGINIU TUNELIU, DAŽOMOS PASADŲ SPALVA. GRETA MONTUOJAMAS Ø8cm SAUSVAMZDIS SU JUNGTIMI GAISRINIAM AUTOMOBILIUI, DAŽOMAS PASADŲ SPALVA.
- VANDENS SURINKIMO TRAPAS
- NERŪDIJANČIO PIENO APSAUGOS

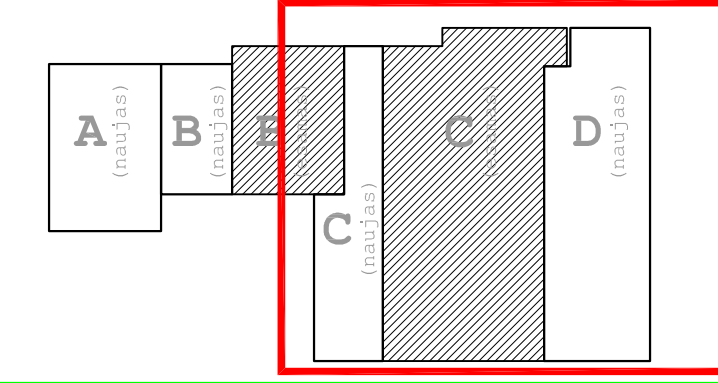

| LAIKAS               | 2019-11       | STATYBOS LEIDIMO GAIVINŲ STATYBŲ GAIVINAI    | STATYBOS PROJEKTO PAVAZDINIMAS   | LAUKA                     |
|----------------------|---------------|--|--|---------------------------|
| LAIKAS               | 2019-11       | LAIKAS STATYBOS LEIDIMO PRAŠYMO TEISĖTAIŠYMO | Sandėlio su gamybineis patalpomis Našėdės k.l. Lentvario sen. Trakų r.sav. rekonstravimo projektas | 0                         |
| REAL. PATV. DOK. NR. |               |  | STATYBOS LEIDIMAS  | 0                         |
| A. TYPŲ              | SPV           | HORIZONTALS / AUKŠTIS                        | MĖŽIŲNIS   | 2 aukšto statyboms planas |
|                      | ARCH.         | HORIZONTALS / AUKŠTIS                        | M 1:150  |                           |
| UŽSAKOVAS            | UAB "Polibar" | DOCUMENTŲ ŽYMŲ                               | POLI-SS/2016-01-PP-SAB-04  | LAPAS LAPŲ                |
|                      |               |  |  | 2 2                       |



A Blokas

B Blokas

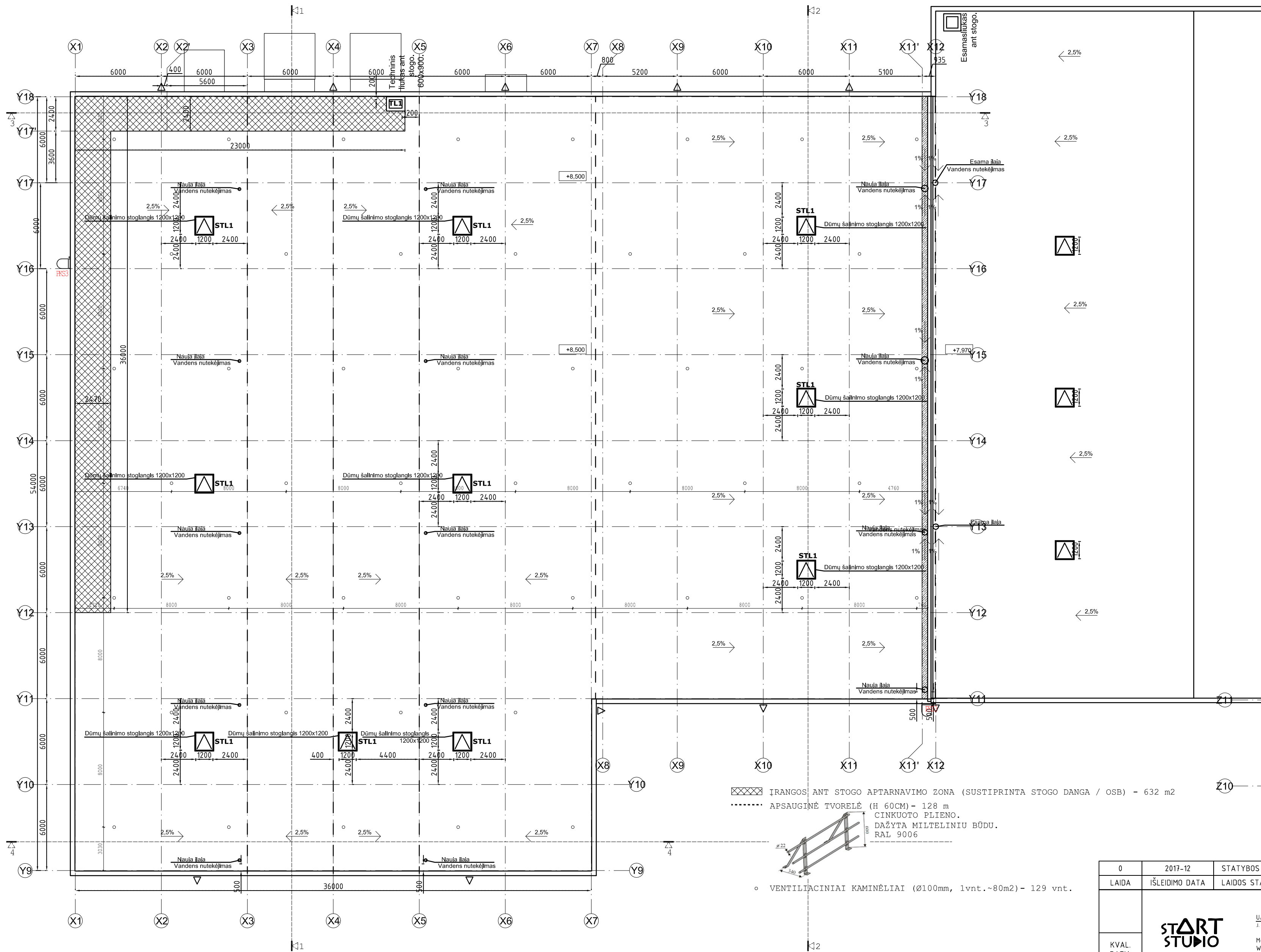

ĮRANGOS ANT STOGO APTARNAVIMO ZONA (SUSTIPRINTA STOGO DANGA / OSB) - 632 m<sup>2</sup>  
 APSAUGINĖ TVORELĖ (H 60CM) - 128 m  
 CINKUOTO PLENO. DAŽYTA MILTELINIŲ BŪDU. RAL 9006  
 VENTILIACINIAI KAMINĖLIAI (Ø100mm, 1vnt.~80m<sup>2</sup>) - 129 vnt.

**A BLOKAS**

**1 AUKŠTO PATALPŲ EKSPLIKACIJA**

| NR.                            | PATALPOS PAVADINIMAS | PLOTAS m <sup>2</sup>        |
|--------------------------------|----------------------|------------------------------|
| 101                            | GAMYBOS CECHAS       | 884.21 m <sup>2</sup>        |
| 102                            | KATILINĖ             | 7.26 m <sup>2</sup>          |
| 103                            | REMONTO DIRBTUVĖS    | 22.96 m <sup>2</sup>         |
| 104                            | PAGALBINĖ PATALPA    | 21.29 m <sup>2</sup>         |
| 105                            | SANDĖLININKO PATALPA | 3.78 m <sup>2</sup>          |
| 106                            | LAIPTINĖ             | 6.09 m <sup>2</sup>          |
| 107                            | EL. IVADO PATALPA    | 2.16 m <sup>2</sup>          |
| 108                            | WC                   | 1.89 m <sup>2</sup>          |
| 109                            | KATILINĖ             | 7.10 m <sup>2</sup>          |
| 110                            | SANDĖLIS             | 995.41 m <sup>2</sup>        |
| 111                            | PAGALBINĖ PATALPA    | 4.16 m <sup>2</sup>          |
| <b>BENDRAS 1 AUKŠTO PLOTAS</b> |                      | <b>1956.31 m<sup>2</sup></b> |
| <b>BENDRAS 2 AUKŠTO PLOTAS</b> |                      | <b>288.21 m<sup>2</sup></b>  |
| <b>BENDRAS A BLOKO PLOTAS</b>  |                      | <b>2244.52 m<sup>2</sup></b> |

**B BLOKAS**

**1 AUKŠTO PATALPŲ EKSPLIKACIJA**

| NR.                            | PATALPOS PAVADINIMAS  | PLOTAS m <sup>2</sup>        |
|--------------------------------|-----------------------|------------------------------|
| 112                            | SANDĖLIS              | 986.04 m <sup>2</sup>        |
| 113                            | GAMYBOS CECHAS        | 1656.43 m <sup>2</sup>       |
| 114                            | KATILINĖ              | 21.33 m <sup>2</sup>         |
| 115                            | REMONTO DIRBTUVĖS     | 21.77 m <sup>2</sup>         |
| 116                            | VANDENS IVADO PATALPA | 13.52 m <sup>2</sup>         |
| 117                            | TECHNINĖ PATALPA      | 15.48 m <sup>2</sup>         |
| 118                            | PAGALBINĖ PATALPA     | 2.96 m <sup>2</sup>          |
| 119                            | TAMBŪRAS              | 2.50 m <sup>2</sup>          |
| 120                            | WC                    | 2.39 m <sup>2</sup>          |
| <b>BENDRAS 1 AUKŠTO PLOTAS</b> |                       | <b>2722.42 m<sup>2</sup></b> |
| <b>BENDRAS 2 AUKŠTO PLOTAS</b> |                       | <b>200.75 m<sup>2</sup></b>  |
| <b>BENDRAS B BLOKO PLOTAS</b>  |                       | <b>2923.17 m<sup>2</sup></b> |

**C-D BLOKAS**

**1 AUKŠTO PATALPŲ EKSPLIKACIJA**

| NR.                             | PATALPOS PAVADINIMAS   | PLOTAS m <sup>2</sup>         |
|---------------------------------|--|-------------------------------|
| 121                             | SANDĖLIS   | 1811.88 m <sup>2</sup>        |
| 122                             | PRODUKCIJOS SANDĖLIS   | 1941.93 m <sup>2</sup>        |
| 123                             | GAMYBOS SALĖ   | 3057.21 m <sup>2</sup>        |
| 124                             | SANDĖLININKO KABINETAS   | 27.53 m <sup>2</sup>          |
| 125                             | KORIDORIUS - HOLAS   | 27.99 m <sup>2</sup>          |
| 126                             | TAMBŪRAS   | 12.37 m <sup>2</sup>          |
| 127                             | KABINETAS  | 55.29 m <sup>2</sup>          |
| 128                             | WC 2N  | 3.54 m <sup>2</sup>           |
| 129                             | POSĖDŽIŲ KABINETAS   | 15.26 m <sup>2</sup>          |
| 130                             | TAMBŪRAS   | 15.76 m <sup>2</sup>          |
| 131                             | DIZAINERIŲ-KONSTRUKTORIŲ KABINETAS   | 56.74 m <sup>2</sup>          |
| 132                             | PLOTERIO PATALPA/ARCHYVAS  | 24.22 m <sup>2</sup>          |
| 133                             | SPAUDOS FORMŲ GAMYBOS PATALPA  | 112.23 m <sup>2</sup>         |
| 134                             | VANDENS IVADO PATALPA/SIURBLINĖ  | 33.28 m <sup>2</sup>          |
| 135                             | EL. SKIDINĖ  | 21.49 m <sup>2</sup>          |
| 136                             | GAMYBOS PATALPA/MECHANINIS DIRBTUVĖS   | 39.28 m <sup>2</sup>          |
| 137                             | HOLAS  | 3.61 m <sup>2</sup>           |
| 138                             | VALYMO PRIEMONIŲ PATALPA   | 8.92 m <sup>2</sup>           |
| 139                             | WC   | 2.18 m <sup>2</sup>           |
| 140                             | WC   | 2.16 m <sup>2</sup>           |
| 141                             | GAMYBOS SALĖ/GAMYBOS MEISTRAI/PROCESŲ VALDYMO MEISTRAI/MECHANIKAI/KOKYBĖS KONTROLĖ | 39.24 m <sup>2</sup>          |
| 142                             | GAMYBOS SALĖ/LABORATORIJA  | 24.47 m <sup>2</sup>          |
| 143                             | ARCHYVAS   | 54.12 m <sup>2</sup>          |
| 144                             | DAŽŲ SANDĖLIS/NAIŠYNAS   | 59.28 m <sup>2</sup>          |
| 145                             | GAMINIŲ PAVYZDŽIŲ ARCHYVAS   | 54.12 m <sup>2</sup>          |
| 146                             | GAMYBOS SALĖ   | 3297.55 m <sup>2</sup>        |
| 147                             | RŪKYMO PATALPA   | 3.14 m <sup>2</sup>           |
| 148                             | GAMYBOS SALĖ   | 157.31 m <sup>2</sup>         |
| 149                             | GAMYBOS SALĖ   | 31.91 m <sup>2</sup>          |
| 150                             | HOLAS  | 2.35 m <sup>2</sup>           |
| 151                             | ATLIEKŲ PATALPA/SANDĖLIS   | 118.50 m <sup>2</sup>         |
| <b>BENDRAS 1 AUKŠTO PLOTAS</b>  |  | <b>11116.86 m<sup>2</sup></b> |
| <b>BENDRAS 2 AUKŠTO PLOTAS</b>  |  | <b>1369.27 m<sup>2</sup></b>  |
| <b>BENDRAS C-D BLOKO PLOTAS</b> |  | <b>12486.13 m<sup>2</sup></b> |

**VIŠO**

| LAIDA                         | PLOTAS m <sup>2</sup>         |
|-------------------------------|-------------------------------|
| 1 A BLOKAS                    | 2244.52 m <sup>2</sup>        |
| 2 B BLOKAS                    | 2923.17 m <sup>2</sup>        |
| 3 C-D BLOKAS                  | 12486.13 m <sup>2</sup>       |
| <b>BENDRAS PASTATO PLOTAS</b> | <b>17653.82 m<sup>2</sup></b> |

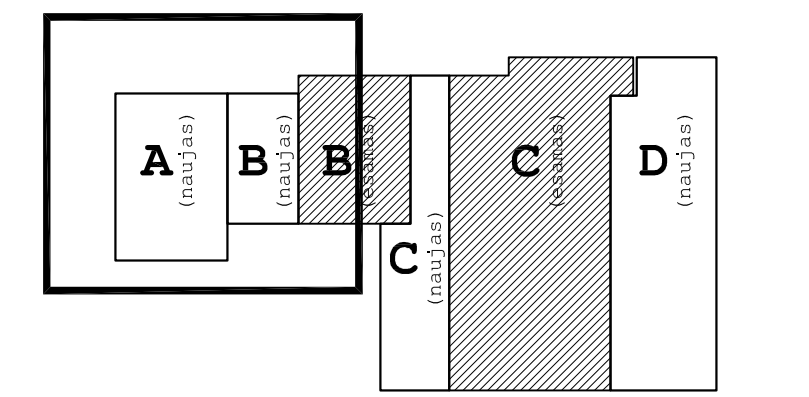

|                      |  |  |
|----------------------|--|--|
| 0                    | 2017-12  | STATYBOS LEIDIMO GAVIMUI, STATYBAI, GAMYBAI  |
| LAIDA                | IŠLEIDIMO DATA   | LAIDOS STATUSAS, KEITIMO PRIEŽASTIS (JEI TAIKOMA)  |
| KVAL. PATV. DOK. NR. | UAB "START STUDIO"<br>J. Basanavičiaus g. 76, Vilnius<br>Mobile: +3706 640 40808<br>WWW.STARTSTUDIOLIT | STATINIO PROJEKTO PAVADINIMAS:<br>Sandėlio su gamybinėmis patalpomis Maišinės k.1, Lentvario sen., Trakų r.sav., rekonstravimo projektas |
|                      |  | STATINIO NUMERIS IR PAVADINIMAS:<br>01 - Sandėlis  |
| A-1731               | SPV NORBERTAS JADELLO  | BRĖŽINYS: Stogo planas M 1:200   |
|                      | ARCH NORBERTAS JADELLO   |  |
| LT                   | UŽSAKOVAS: UAB "Polibarr"  | DOKUMENTO ŽYMUO: POLI-SS/2016-01- PP-SA.B-05   |
|                      |  | LAPAS LAPŲ   |
|                      |  | 1 2  |



C Blokas C Esamas

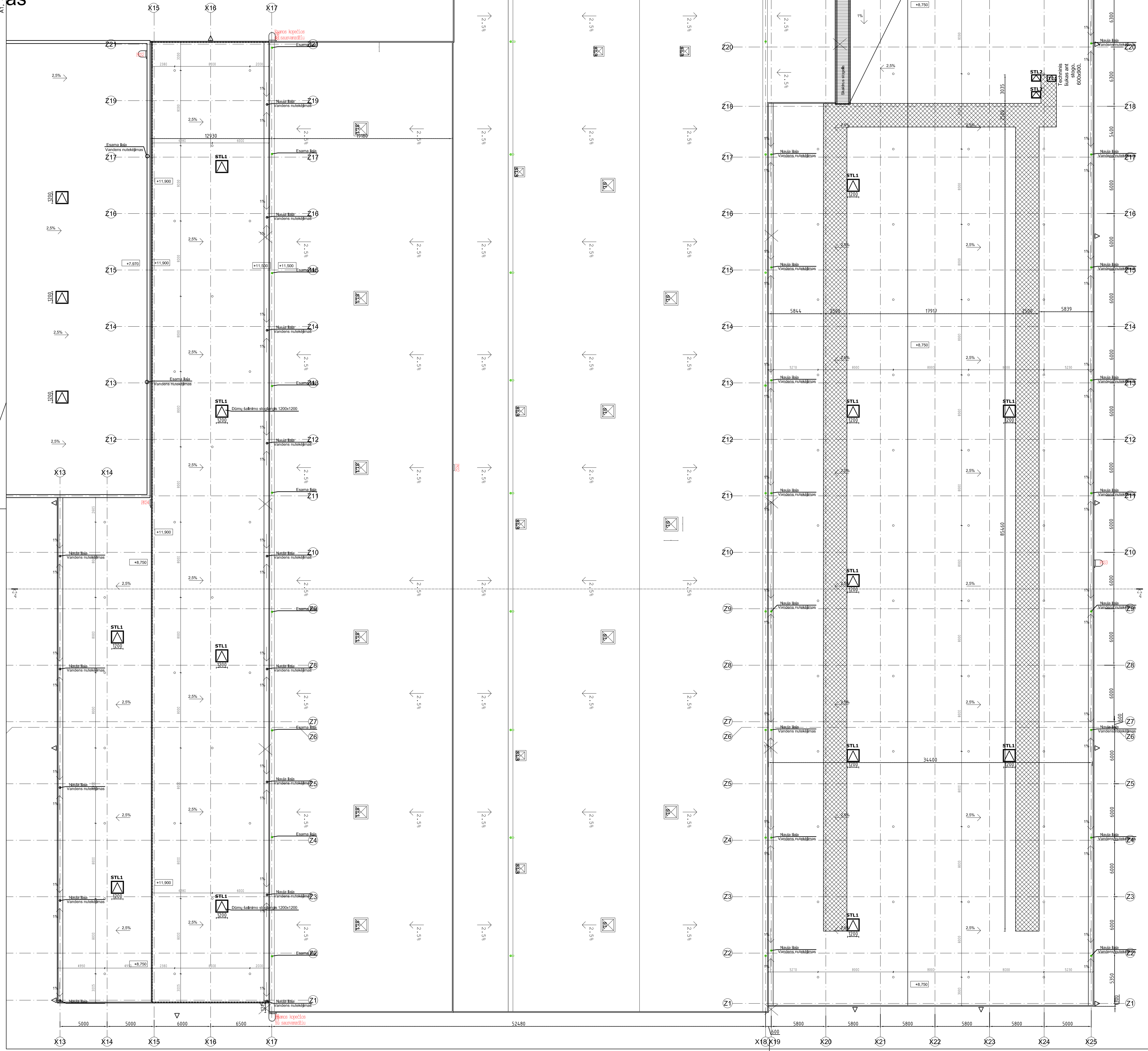

**A BLOKAS**

**I AUKŠTO PATALPŲ REKONSTRACIJA**

**№ PATALPO PAVADINIMAS**

| №                              | PATALPO PAVADINIMAS | PLŪKAS m²         |
|--------------------------------|---------------------|-------------------|
| 101                            | GAITYROS CECHAS     | 884,21 m²         |
| 102                            | KATILINE            | 2,24 m²           |
| 103                            | RENKIMO DIRBŲVĖS    | 23,99 m²          |
| 104                            | PAVALYNĖ PATALPA    | 23,29 m²          |
| 105                            | SANDELINIS KAMBARAS | 2,75 m²           |
| 106                            | LAIPTINE            | 6,09 m²           |
| 107                            | SEL. TVARŲ PATALPA  | 2,14 m²           |
| 108                            | WC                  | 1,89 m²           |
| 109                            | KATILINE            | 2,18 m²           |
| 110                            | SANDELIS            | 995,43 m²         |
| 111                            | PAVALYNĖ PATALPA    | 4,14 m²           |
| <b>BENDRAS I AUKŠTO PLŪKAS</b> |                     | <b>1954,31 m²</b> |
| <b>BENDRAS 2 AUKŠTO PLŪKAS</b> |                     | <b>283,27 m²</b>  |
| <b>BENDRAS A BLOKO PLŪKAS</b>  |                     | <b>2244,52 m²</b> |

**B BLOKAS**

**I AUKŠTO PATALPŲ REKONSTRACIJA**

**№ PATALPO PAVADINIMAS**

| №                              | PATALPO PAVADINIMAS             | PLŪKAS m²         |
|--------------------------------|---------------------------------|-------------------|
| 112                            | SANDELIS                        | 986,04 m²         |
| 113                            | GAITYROS CECHAS                 | 1655,42 m²        |
| 114                            | KATILINE                        | 21,33 m²          |
| 115                            | RENKIMO DIRBŲVĖS                | 23,77 m²          |
| 116                            | VANDENS ĮVAŽO PATALPA/SIURBLINĖ | 13,52 m²          |
| 117                            | TECHNINĖ PATALPA                | 15,48 m²          |
| 118                            | PAVALYNĖ PATALPA                | 2,99 m²           |
| 119                            | TAMPAPOS                        | 2,50 m²           |
| 120                            | WC                              | 2,39 m²           |
| <b>BENDRAS I AUKŠTO PLŪKAS</b> |                                 | <b>2722,42 m²</b> |
| <b>BENDRAS 2 AUKŠTO PLŪKAS</b> |                                 | <b>260,75 m²</b>  |
| <b>BENDRAS B BLOKO PLŪKAS</b>  |                                 | <b>2923,17 m²</b> |

**C-D BLOKAS**

**I AUKŠTO PATALPŲ REKONSTRACIJA**

**№ PATALPO PAVADINIMAS**

| №                               | PATALPO PAVADINIMAS                                    | PLŪKAS m²          |
|---------------------------------|--|--------------------|
| 121                             | SANDELIS   | 1811,88 m²         |
| 122                             | PROJEKCIJOS SANDELIS                                   | 1941,93 m²         |
| 123                             | GAITYROS SALĖ  | 3037,23 m²         |
| 124                             | SANDELINIS KAMBARAS                                    | 23,53 m²           |
| 125                             | KORIDORIUS - HOLAS                                     | 27,99 m²           |
| 126                             | SAMBARAS   | 15,23 m²           |
| 127                             | KABINETAS  | 55,29 m²           |
| 128                             | WC   | 19,54 m²           |
| 129                             | POSEDŽIŲ KAMINETAS                                     | 15,24 m²           |
| 130                             | TAMPAPOS   | 19,76 m²           |
| 131                             | DIJAZINIS/KORIDORIŲ KAMINETAS                          | 98,74 m²           |
| 132                             | FLORIDŲ PATALPA/ARCHIVAS                               | 24,22 m²           |
| 133                             | SAVŪDŲ RŪMŲ GAITYROS PATALPA                           | 312,23 m²          |
| 134                             | VANDENS ĮVAŽO PATALPA/SIURBLINĖ                        | 33,28 m²           |
| 135                             | SEL. SEKIENE   | 23,45 m²           |
| 136                             | GAITYROS PATALPA/MECHANINIS DIRBŲVĖS                   | 39,28 m²           |
| 137                             | POSAI  | 15,63 m²           |
| 138                             | VALDŲO PRIEMŲŲ PATALPA                                 | 8,92 m²            |
| 139                             | WC   | 2,18 m²            |
| 140                             | WC   | 2,16 m²            |
| 141                             | GAITYROS SALĖ/GAITYROS MEISTRŲ/PROJEKTO VALDŲO MEISTRŲ | 39,24 m²           |
| 142                             | GAITYROS SALĖ/LABORATORIJA                             | 24,47 m²           |
| 143                             | ARCHIVAS   | 54,12 m²           |
| 144                             | SAJŲ SANDELIS/PALĖŠNAS                                 | 59,28 m²           |
| 145                             | GAITYROS SAVYDŲŲ ARCHIVAS                              | 54,12 m²           |
| 146                             | GAITYROS SALĖ  | 3297,55 m²         |
| 147                             | PEDERŲ METALAI   | 21,14 m²           |
| 148                             | GAITYROS SALĖ  | 157,33 m²          |
| 149                             | GAITYROS SALĖ  | 31,39 m²           |
| 150                             | POSAI  | 2,35 m²            |
| 151                             | ATLIERŲ PATALPA/SANDELIS                               | 118,55 m²          |
| <b>BENDRAS I AUKŠTO PLŪKAS</b>  |  | <b>11114,86 m²</b> |
| <b>BENDRAS 2 AUKŠTO PLŪKAS</b>  |  | <b>1283,27 m²</b>  |
| <b>BENDRAS C-D BLOKO PLŪKAS</b> |  | <b>12498,13 m²</b> |

**VTSD**

| №                             | PLŪKAS m²  |                    |
|-------------------------------|------------|--------------------|
| 1                             | A BLOKAS   | 2244,52 m²         |
| 2                             | B BLOKAS   | 2923,17 m²         |
| 3                             | C-D BLOKAS | 12498,13 m²        |
| <b>BENDRAS PASTATŲ PLŪKAS</b> |            | <b>17665,82 m²</b> |

IRANGOS ANT STOGO APTARNAVIMO ZONA (SUSTIPRINTA STOGO DANGA / OSB) - 632 m²

APSAUGINĖ TVORELĖ (H 60CM) - 128 m

CINCOJŲ PILENO DAŽYTA MILTELINIŲ BŪDU. RAL 9006

VENTILACINIAI KAMINĖLIAI (Ø100mm, 1vnt.-80m2) - 129 vnt.

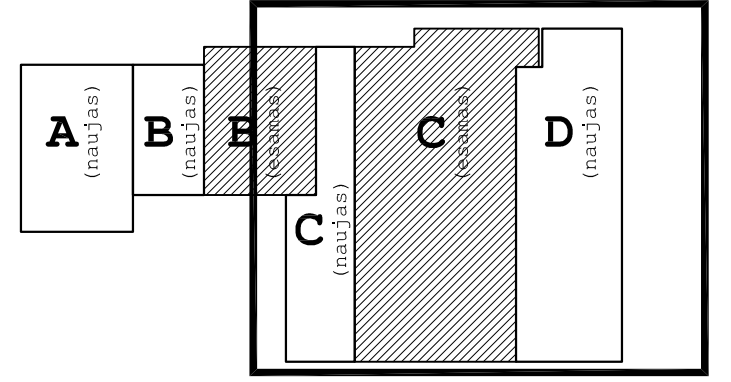

|                      |                |   |  |  |
|----------------------|----------------|---|--|--|
| 0                    | 2017-12        | STATYBOS LEIDIMO GAVIMUI, STATYBAI, GAMYBAI   |  |  |
| LAIDA                | IŠLEIDIMO DATA | LAIDOS STATUSAS. KEITIMO PRĖŽASTIS (JEI TAIKOMA)  |  |  |
| KVAL. PATV. DOK. NR. |                | UAB "START STUDIO"<br>J. Baskaravicius g. 26, Vilnius<br>Mobile: +376 640 49808<br>WWW.STARTSTUDIO.LT | STATINIO PROJEKTO PAVADINIMAS:<br>Sandėlio su gamybinėmis patalpomis Maišinės k.1, Lentvario sen., Trakų r.sav., rekonstravimo projektas |  |
|                      |                |   | STATINIO NUMERIS IR PAVADINIMAS:<br>01 - Sandėlis  |  |
| A-1731               | SPV            | NORBERTAS JADELLO   | BREŽINYS:  | Stogo planas M 1:200                       |
|                      | ARCH           | NORBERTAS JADELLO   |  | LAIDA 0                                    |
| LT                   | UŽSAKOVAS:     | UAB "Pollibarr"   | DOKUMENTO ŽYMUO:   | POLI-SS/2016-01- PP-SA-B-05 LAPAS LAPŲ 2 2 |

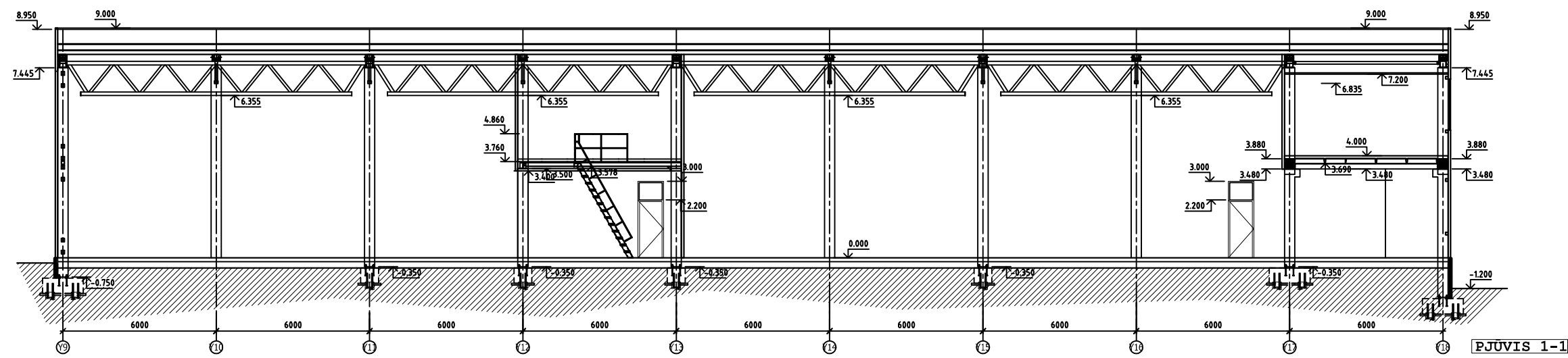

PJŪVIS 1-1

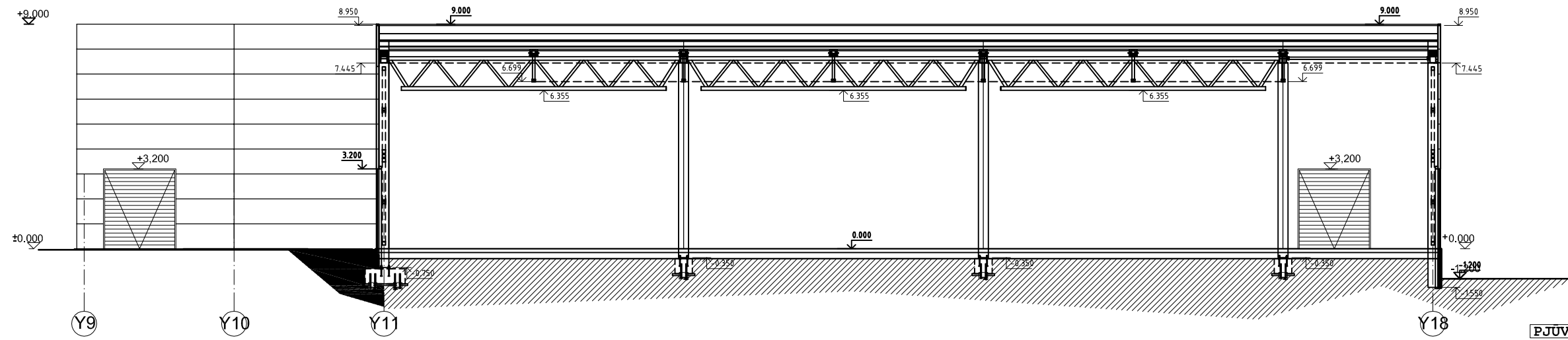

PJŪVIS 2-2

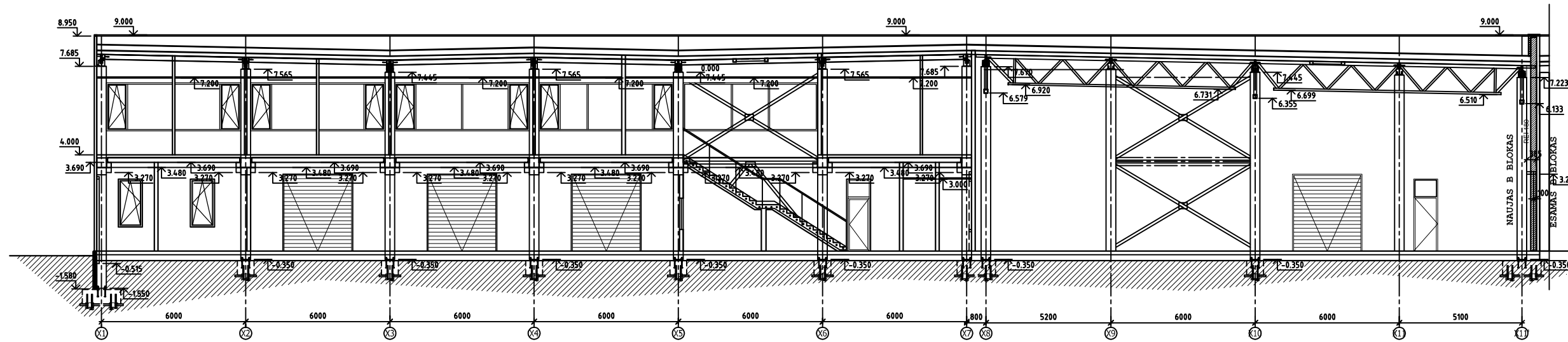

PJŪVIS 3-3

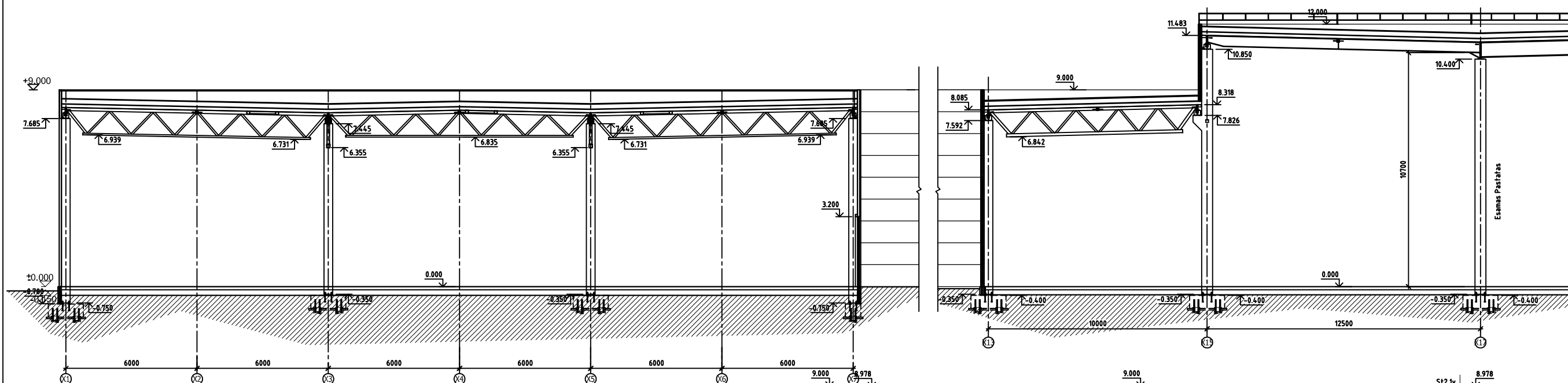

PJŪVIS 4-4

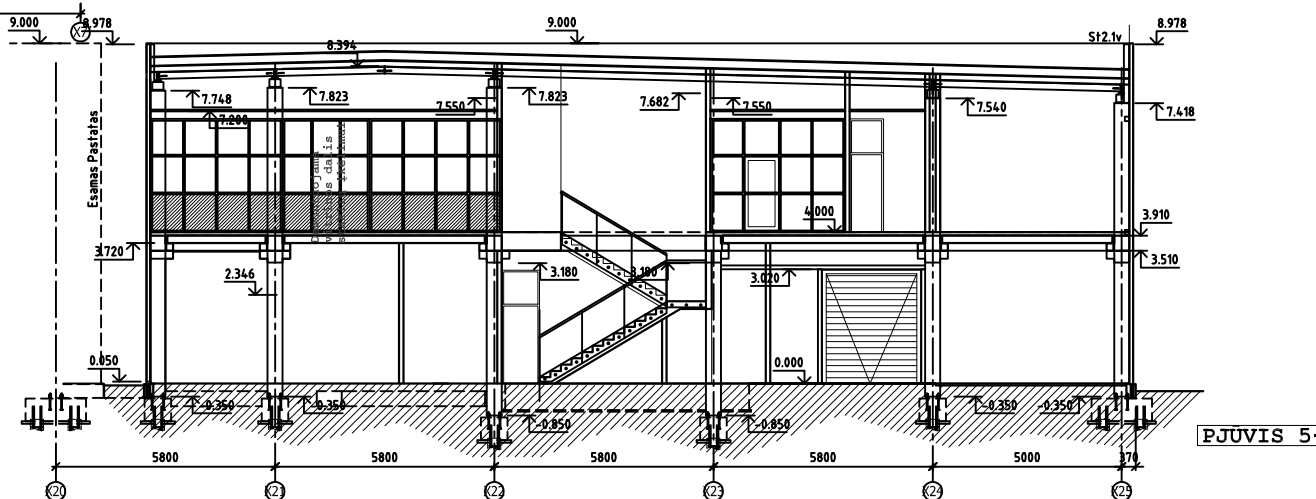

PJŪVIS 5-5

|                      |                              |   |   |
|----------------------|------------------------------|---|---|
| 0                    | 2017-12                      | STATYBOS LEIDIMO GAVIMUI, STATYBAI, GAMYBAI       |   |
| LAIDA                | IŠLEIDIMO DATA               | LAIDOS STATUSAS, KEITIMO PRIEŽASTIS (JEI TAIKOMA) |   |
| KVAL. PATV. DOK. NR. | A-1731                       | SPV NORBERTAS JADELLO<br>ARCH NORBERTAS JADELLO   | STATINIO PROJEKTO PAVADINIMAS:<br>Sandėlio su gamybinėmis patalpomis Maišinės k.1,<br>Lentvario sen., Trakų r.sav., rekonstravimo projektas |
|                      |                              |   | STATINIO NUMERIS IR PAVADINIMAS:<br>01 - Sandėlis   |
| LT                   | UŽSAKOVAS:<br>UAB "Polibarr" | BRĖŽINYS:<br>Pjūviai M 1:200                      | LAIDA<br>0  |
|                      |                              | DOKUMENTO ŽYMUO:<br>POLI-SS/2016-01- PP-SA.B-06   | LAPAS LAPŪ<br>1 1   |



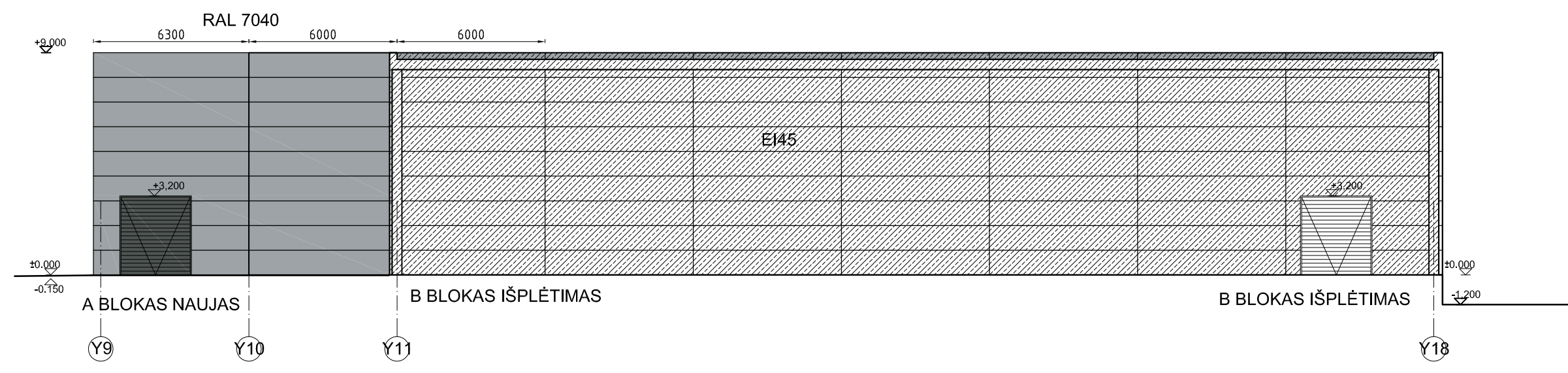
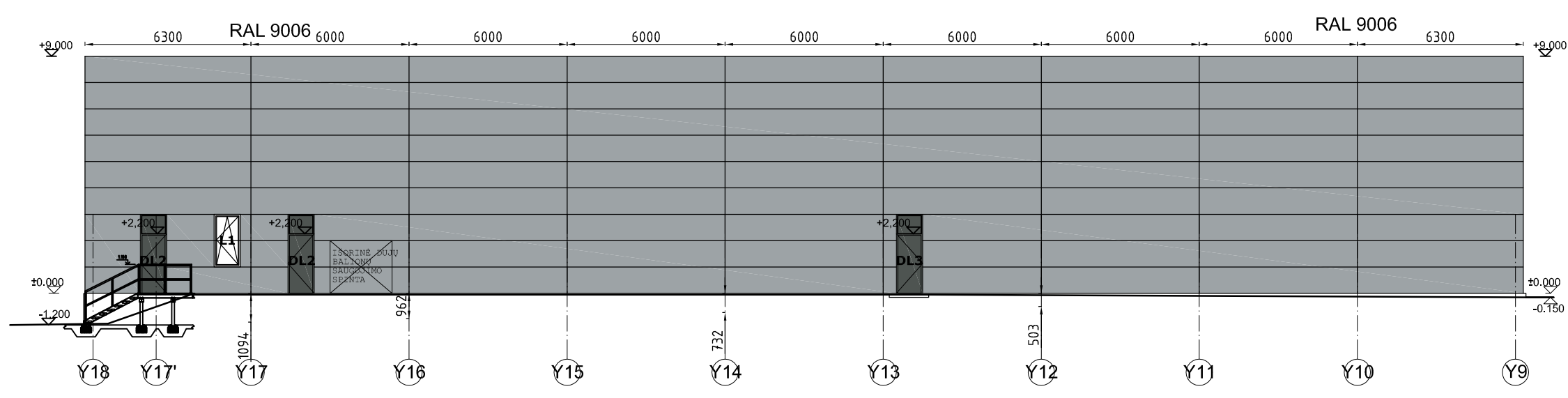
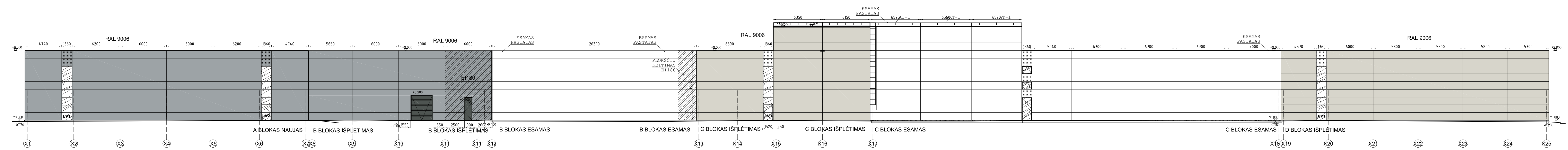
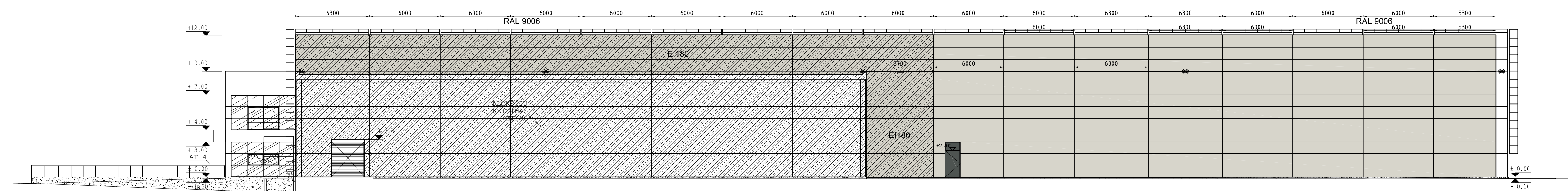
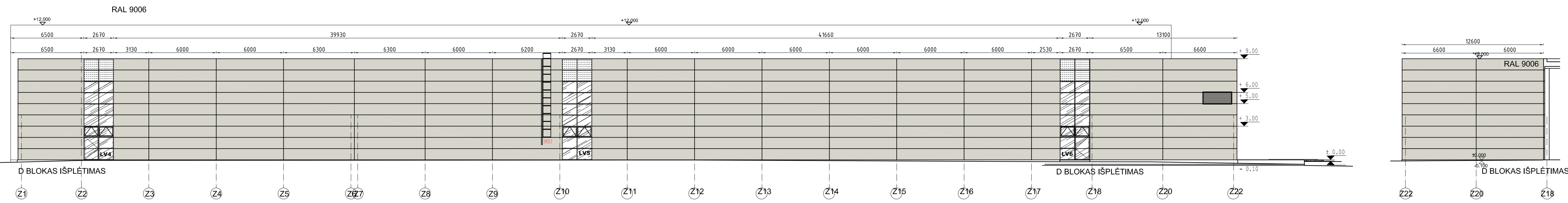
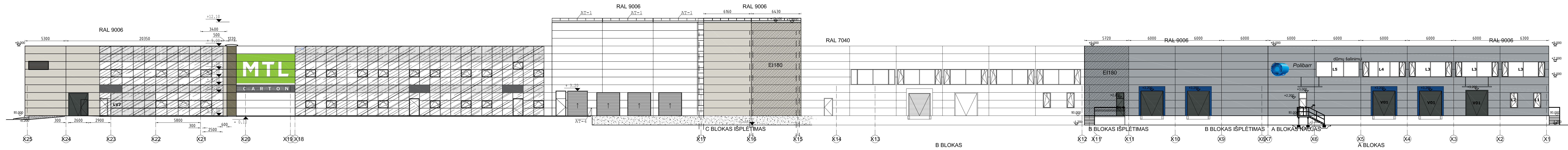

|                      |                           |   |   |                             |
|----------------------|---------------------------|---|---|-----------------------------|
| 0                    | 2017-12                   | STATYBOS LEIDIMO GAVIMUI, STATYBAI, GAMYBAI   |   |                             |
| LAIDA                | IŠLEIDIMO DATA            | LAIDOS STATUSAS, KEITIMO PRIEŽASTIS (JEI TAKOMA)  | STATINIO PROJEKTO PAVADINIMAS   |                             |
|                      |                           |   | Sandėlio su gamybinėmis patalpomis Maišinės k.1,<br>Lentvario sen., Trakų r.sav., rekonstravimo projektas |                             |
| KVAL. PATV. DOK. NR. |                           | UAB "START STUDIO"<br>P. Radvilaitis g. 3, Vilnius<br>Mobilus: +370 640 60008<br>WWW.STARTSTUDIO.LT | STATINIO NUMERIS IR PAVADINIMAS   |                             |
|                      |                           |   | 01 - Sandėlis   |                             |
| A-1331               | SPV NORBERTAS JADELLO     | ARCH NORBERTAS JADELLO  | BRĖŽINYS  | Fasada<br>M 1:200           |
|                      |                           |   |   | LAIDA 0                     |
| LT                   | UŽSAKOVAS: UAB "Polibarr" |   | DOKUMENTO ŽYMIO   | POLI-SS/2016-01- PP-SA.B-07 |
|                      |                           |   | LAPAS   | LAPU 1 1                    |



Projekto vizualizacijos

