



3369

Projekto Nr.

Statytojas

Alvina Vitienė

Projekto pavadinimas

Kitos (fermų) paskirties pastato Plepėsiškių g. 1, Liepakalnių k., Sudeikių sen.,
Utenos r. statybos projektas

Adresas

Plepėsiškių g. 1, Liepakalnių k., Sudeikių sen., Utenos r.

Statybos rūšis

Nauja statyba

Naudojimo paskirtis

7.18 Kitos (fermų) paskirties pastatai

Kategorija

Neypatingieji

Projekto etapas

PP Projektiniai pasiūlymai



Projekto dalis	Pareigos	Kval. dok. Nr.	Vardas, Pavardė	Parašas
	Direktorius		Romualdas Bernotas	
BD	Projekto vadovas	6572	Virginijus Žalkauskas	
SP	Projekto dalies vadovas	A685	Lolita Šeduikytė	
SA	Projekto dalies vadovas	A685	Lolita Šeduikytė	
SK	Projekto dalies vadovas	1742	Virginijus Žalkauskas	
SP,SA, SK	Projektavo	TU000899	Renata Valentukevičienė	

Utena, 2018 m.

INFORMACIJA APIE STATINIUS IR PROJEKTO PRISTATYMĄ VISUOMENEI

1. Statinių statybvietės adresas Nekilnojamojo turto registre ar kadastre arba žemės sklypo geografinės koordinatės: **Utenos r. sav., Sudeikių sen., Liepakalnių k., Plepesiškių g.1, sklypo kad. Nr. 8264/0006:107.**
2. Statinių esama ir (ar) numatoma pagrindinė naudojimo paskirtis: **7.18 (kitos (fermų) paskirties pastatai).**
3. Projektinius pasiūlymus parengusio Projektuotojo (juridinio ar fizinio asmens) įgalioto atstovo (-ų), galinčių informuoti apie projektinius pasiūlymus, vardas, pavardė, elektroninio pašto adresas ir telefono numeris: **UAB „Romas ir Virgis“, įm.k. 184250740 , Utenio a. 6, Utena, LR juridinių asmenų registre įregistravimo data 2001-08-29, registravimo pažymėjimo Nr. 031117 išd. 2004-11-22, tel. 8(389)56554; e.paštas romas.virgis@gmail.com. Projekto vadovas: Virginijus Žalkauskas, k. a. 6572, išduotas 1997-11-28 ir 2017-11-15, neterminuotai, tel. 8-616 70220, e. paštas romas.virgis@gmail.com.**
4. Statytojas (fizinio asmens vardas, pavardė, juridinio asmens pavadinimas, juridinio asmens buveinės adresas, telefono numeris): **A. V.**
5. Susipažinimo su projektiniais pasiūlymais adresas, telefono numeris ir laikas, savivaldybės interneto svetainės adresas. Visuomenei susipažinti su projektiniais pasiūlymais skiriama ne mažiau kaip 10 darbo dienų nuo pranešimo savivaldybės interneto svetainėje paskelbimo dienos: **Utenos rajono savivaldybės tinklalapyje www.utena.lt ir UAB „Romas ir Virgis“, Utenio a. 6, Utena, tel. 8(389)56554; e.paštas romas.virgis@gmail.com. Projekto vadovas: Virginijus Žalkauskas, tel. 8-616 70220, e. paštas romas.virgis@gmail.com. Susipažinti su projektiniais pasiūlymais galima nuo 2018 08 28 iki 2018 09 12 darbo dienomis nuo 8.00 iki 17.00 val.**
6. Informacija iki kada ir koku būdu iki viešo susirinkimo visuomenės atstovai Projektuotojui gali teikti pasiūlymus dėl projektinių pasiūlymų: **Informacija priimama elektroniniu paštu romas.virgis@gmail.com arba raštu, adresu UAB „Romas ir Virgis“, Utenio a. 6, Utena iki 2018 09 12 dienos.**
7. Kur ir kada vyks viešas susirinkimas (adresas, laikas): **2018 09 12 dieną 12.00 val. (pietų pertraukos metu) adresu UAB „Romas ir Virgis“ patalpose Utenio a. 6, Utenoje.**

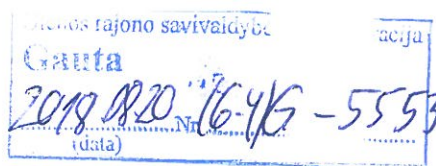

Pritariu
Teritorijų planavimo ir statybos skyriaus
vedėjas
Alvydas
Nerijus Malinauskas
2018-08-20

Pritariu

Projektinių pasiūlymų rengimo užduotis

1. Kitos (fermų) paskirties pastato Plepesiškių g. 1, Liepakalnių k., Sudeikių sen., Utenos r. statybos projektas
Statytojas- Alvena Vitienė.
Statybos rūšis – nauja statyba.
Statinio kategorija – neypatingasis statinys.

Statinio paskirtis: Kitos (fermų) paskirties pastatai

Žemės sklypo kad. Nr. 8264/0006:107 Sudeikių k.v., adresas - Utenos r. sav., Sudeikių sen., Liepakalnių k., Plepesiškių g.1

Sklypo dydis- 22,6996 ha;

Paskirtis – žemės ūkio, naudojimo būdas - kiti žemės ūkio paskirties žemės sklypai.

Planuojamas bendras plotas ~460 m², tūris ~ 3190 m³.

2. Projektinių pasiūlymų paskirtis – visuomenės informavimui apie planuojamą veiklą, kai rengiamas visuomenei svarbaus statinio statybos projektas.

Poveikio aplinkai vertinimas neatliekamas, nes pagal planuojamos ūkinės veiklos poveikio aplinkai vertinimo įstatymą nepatenka į planuojamos ūkinės veiklos rūšių, kurių poveikis privalo būti vertinamas ar atliekama atranka dėl poveikio aplinkai vertinimo (planuojama SGV-50.4 , atranka reikalinga 250 vnt. ir daugiau), sąrašus.

3. Projektinių pasiūlymų sudėtis –

- aiškinamasis raštas;

- grafinė dalis:

a) žemės sklypo sutvarkymo (sklypo plano) su gretima urbanistine aplinka schema, kurioje nurodomas statinių išdėstymas, susisiekimo komunikacijos, automobilių parkavimo vietos (kai jos planuojamos įrengti žemės sklype) ir kita;

b) pastato (-ų) aukštų planų schemas;

c) pastato (-ų) fasadų schema;

e) projektinių pasiūlymų vaizdinė informacija (statinių su gretima urbanistine aplinka vizualizacija).

4. Statytojo pateikiami dokumentai:

- žemės sklypo ir pastatų nekilnojamo turto registro duomenų banko išrašas;
- inventORIZACIJOS bylos kopija;
- žemės sklypo geodezinis planas;
- kaimo plėtros žemėtvarkos projektas.

5. Projektinius pasiūlymus numatyta parengti iki 2018-08-30.
6. Užsakovui pateikiamos 2 projektinių pasiūlymų kopijos (popieriniame ir skaitmeniniame formate, pdf failų pavidalu).

Užsakovas

A handwritten signature in blue ink, appearing to be 'Alvina Vitiene', with a horizontal line extending to the right from the end of the signature.

Alvina Vitiene

PROJEKTINIŲ PASIŪLYMŲ AIŠKINAMASIS RAŠTAS

1. Statinių statybvietės adresas, nekilnojamojo turto registre ar kadastrė arba žemės sklypo geografinės koordinatės Utenos r. sav., Sudeikių sen., Liepakalnių k., Plepėsiškių g.1, sklype kad. Nr. 8264/0006:107 numatoma mėšinių galvijų fermos pastato statyba. Sklypas asmeninės nuosavybės teise priklauso A. V.

Poveikio aplinkai vertinimas neatliekamas, nes pagal planuojamos ūkinės veiklos poveikio aplinkai vertinimo įstatymą nepatenka į planuojamos ūkinės veiklos rūšių, kurių poveikis privalo būti vertinamas ar atliekama atranka dėl poveikio aplinkai vertinimo (planuojama SGV-50.4 , atranka reikalinga 250 vnt. ir daugiau), sąrašus.

2. Informacija apie sumanytą projektuoti statinį (pavadinimas, statybos rūšis, statinio kategorija, statinių sąrašas):

Projekto pavadinimas: Kitos (fermų) paskirties pastato Plepėsiškių g. 1, Liepakalnių k., Sudeikių sen., Utenos r. statybos projektas.

Statinio pavadinimas- mėšinių galvijų ferma.

Statinio paskirtis pagal naudojimo paskirtį - 7.18 (kitos (fermų) paskirties pastatai).

Statybos rūšis – nauja statyba.

Statinio kategorija – neypatingasis statinys.

3. Projektinių pasiūlymų sprendiniai:

Sklypo planas. Sklypas nuosavybės teise A. V. Sklypo plotas – 22,6996 ha. Sklypo žemės naudojimo paskirtis – žemės ūkio, būdas – kiti žemės ūkio paskirties žemės sklypai.

Pagal Nekilnojamojo turto registro duomenis žemės sklype yra šie įregistruoti statiniai: klėtis daržinė, kalvė, stoginė. Visų išvardintų statinių savininkas-K. P. L. Taip pat žemės sklype yra statomas statinys- stoginė.

Nekilnojamojo turto registro duomenyse nurodoma, kad žemės sklypui nustatytų servitutų nėra.

Žemės sklypui yra nustatytos ir nekilnojamojo turto registre įregistruotos šios specialiosios žemės ir miško naudojimo sąlygos: dirvožemio apsauga (plotas 18,2839 ha), miško naudojimo apribojimai (plotas 3,5100 ha), elektros linijų apsaugos zonos (plotas 0,4955 ha), žemės sklypai, kuriuose įrengtos valstybei priklausančios melioracijos sistemos bei įrenginiai (plotas 9,1178 ha).

Pagal Utenos rajono savivaldybės bendrojo plano sprendinius „Gamtinio kraštovaizdžio ir biologinės įvairovės apsauga“ sklypas patenka į nacionalinės svarbos gamtinio karkaso teritoriją. Vadovaujantis Kaimo plėtros žemėtvarkos projekto sprendimais privaloma neformuoti kompaktiškai užstatytos teritorijos, kurios bendras užstatymo rodiklis viršytų 20 %. Įgyvendinus šio projekto sprendinius užstatymo tankis bus 0,4%.

Istorinių, kultūrinių ar archeologinių vertybių sklype nėra.

Pastatas.

Pastato laikanchiosios konstrukcijos – 5 m žingsniu išdėstomas plieninės kolonos. Išorinės atitvaros - profiliuotos skardos lakštai, ventiliacinė tinklelio su priešvėjine uždanga juosta ir skaidrių profiliuotų lakštų atitvara natūraliam apšvietimui. Projektuojami kolonomis remti gręžininiai pamatai, sujungti monolitinio gelžbetonio rostverku. Pastato stogas projektuojamas šlaitinis, medinės gegninės konstrukcijos.

Fermoje dirbs vienas darbuotojas. Kadangi pastatas projektuojamas greta ūkininkės gyvenamojo namo ir ūkinių pastatų, būtinių patalpų pastate neprojektuojamos. Sergantys gyvuliai, pašarai, inventorių bus talpinami greta esančiuose ūkiniuose pastatuose.

Projektuojamas galvijų tvartas yra su dvejomis pilnai kreikiamomis guoliavietėmis, kurių plotis yra po 5 m ir ilgis po 30 m. Projektuojamas gilusis tvartas. Galvijų laikymo sistema tvartinė - ganyklinė: tvarte galvijai laikomi 5 mėnesius, kitus 7 mėnesius – ganykloje. Mėšlas iš tvarto bus šalinamas 1 - 2 kartus per metus. Galvijų laikymo tvarte būdas-besaitis.

Tvarte per tvartinį laikotarpį bus laikomos šios galvijų grupės:

KVAL. DOK. Nr.		UAB „Romos ir Virgis“ Uteno a. 6, Utena, (8 389) 56554	STATINIO PROJEKTO PAVADINIMAS Kitos (fermų) paskirties pastato Plepėsiškių g. 1, Liepakalnių k., Sudeikių sen., Utenos r. statybos projektiniai pasiūlymai		
					DOKUMENTO PAVADINIMAS Bendrieji duomenys
		R.Valentukevičienė		2018.08	LAIKA 0
KALBOS TRUMP. LT	STATYTOJAS / UZSAKOVAS A.V.				DOKUMENTO ZYMUO 3369-00-PP.AR
					LAPAS 1
					LAPŲ 19

- karvės žindėnės, 30 vnt., t. t. 6 vnt. Žindenių su veršeliais iki 6 mėn.;
 - mėšinių galvijų prieauglis nuo 6 iki 24 mėn. amžiaus, 30 vnt.
- SGV-50.4.

Cheminių medžiagų (teršalų), nejonizuojančios spinduliuotės, triukšmo, infragarso ir žemo dažnio garsų, žmogaus kūną veikiančių vibracijų lygių ar kitų keliančių neigiamą poveikį gyvenamajai ir visuomeninei aplinkai veiksmų nebus.

4.. Grafinės dalies schemos ir brėžiniai:

- 5.1. Sklypo plano schema;
- 5.2. Pastato planai;
- 5.3. Pastato fasadai;
- 5.4. Pastato vizualizacija.

5. PRIVALOMŲJŲ DOKUMENTŲ PROJEKTUI RENGTI IR PAGRINDINIŲ NORMATYVINIŲ DOKUMENTŲ, KURIAIS VADOVAUJANTIS PARENGTAS PROJEKTAS SĄRAŠAS.

6.1.PAGRINDINIŲ normatyvinių dokumentų, kuriais vadovaujantis parengtas projektas, sąrašas:

Projektas yra parengtas vadovaujantis šiai dienai galiojančiais teisės aktais ir normatyviniais dokumentais pagal „Lietuvos Respublikoje galiojančių statybos verslą reglamentuojančių teisės aktų ir normatyvinių dokumentų rodyklę“.

Žemiau pateikiamas pagrindinių bendrųjų reikalavimų normatyvinių dokumentų sąrašas.

	Lietuvos Respublikos statybos įstatymas	(Žin., 1996, Nr.32-788; su vėlesniais pakeitimais)
STR 1.01.03:2017	„Statinių klasifikavimas“	2016-10-27 įsakymas Nr.D1-713 (TAR,Nr.2016-27168)
STR 1.01.08:2002	„Statinio statybos rūšys“	<u>(Žin., 2002 Nr. 119-5372, su vėlesniais pakeitimais)</u>
STR 1.04.04:2017	Statinio projektavimas, projekto ekspertizė	2016-11-07 įsakymas Nr.D1-738 (TAR,Nr.2016-26687)
STR 1.05.01:2017	Statybą leidžiantys dokumentai. Statybos užbaigimas. Statybos sustabdymas. Savavališkos statybos padarinių šalinimas. Statybos pagal neteisėtai išduotą statybą leidžiantį dokumentą padarinių šalinimas	2016-12-12 įsakymas Nr.D1-878 (TAR,Nr.2016-28700)
STR 1.06.01:2016	Statybos darbai. Statinio statybos priežiūra	2016-12-02 įsakymas Nr.D1-848 (TAR,Nr.2016-28228)
STR1.12.06:2002	„Statinio naudojimo paskirtis ir gyvavimo trukmė“	(Žin., 2002, Nr.109-4837; su vėlesniais pakeitimais)
STR 2.01.01(1):2005	Esminis statinio reikalavimas. „Mechaninis atsparumas ir pastovumas“	(Žin., 2005, Nr. 115-4195)
STR 2.01.01(2):1999	Esminiai statinio reikalavimai. Gaisrinė sauga	(Žin., 2000, Nr. 17-424; su vėlesniais pakeitimais)
STR 2.01.01(3):1999	Esminiai statinio reikalavimai. Higiena, sveikata, aplin-	(Žin., 2000, Nr. 8-215; su vėles-



	kos apsauga	niais pakeitimais)
STR 2.01.01(4):2008	Esminiai statinio reikalavimai. Naudojimo sauga.	(Žin., 2008, Nr. 1-34)
STR 2.01.01(5):2008	Esminiai statinio reikalavimai. Apsauga nuo triukšmo.	(Žin., 2008, Nr. 35-1256)
STR 2.01.01(6):2008	Esminiai statinio reikalavimai. Energijos taupymas ir šilumos išsaugojimas.	(Žin., 2008, Nr.35-1255)
STR 2.01.06:2009	Statinių apsauga nuo žaibo. Išorinė statinių apsauga nuo žaibo	(Žin., 2009, Nr.138-6095)
STR 2.05.02:2008	Statinių konstrukcijos. Stogai.	(Žin., 2008, Nr.130-4997, su vėlesniais pakeitimais)
STR 2.05.03:2003	Statybinių konstrukcijų projektavimo pagrindai.	(Žin., 2003 Nr.59-2682, su vėlesniais pakeitimais)
STR 2.05.04:2003	Poveikiai ir apkrovos.	(Žin., 2003 Nr.59-2683, su vėlesniais pakeitimais)
STR 2.05.05:2005	Betoninių ir gelžbetoninių konstrukcijų projektavimas	(Žin., 2005, Nr. 17-550: su vėlesniais pakeitimais)
STR 2.05.08:2005	Plieninių konstrukcijų projektavimas. Pagrindinės nuostatos	(Žin., 2005, Nr.28-895; su vėlesniais pakeitimais)
STR 2.05.07:2005	Medinių konstrukcijų projektavimas	(Žin., 2005, Nr. 25-818)
	Gaisrinės saugos pagrindiniai reikalavimai	(Žin., 2010, Nr.146-7510, su vėlesniais pakeitimais)
	Gaisro aptikimo ir signalizavimo sistemų projektavimo ir įrengimo taisyklės	(Žin., 2007, Nr.25-953, su vėlesniais pakeitimais)
	Stacionariųjų gaisrų gesinimo sistemų projektavimo ir įrengimo taisyklės	(Žin., 2007, Nr.25-953, su vėlesniais pakeitimais)
	Lauko gaisrinio vandentiekio tinklų ir statinių projektavimo ir įrengimo taisyklės	(Žin., 2007, Nr.25-953, su vėlesniais pakeitimais)
	Statinių vidaus gaisrinio vandentiekio sistemų projektavimo ir įrengimo taisyklės	(Žin., 2007, Nr.25-953, su vėlesniais pakeitimais)
	Bendrieji aplinkosauginiai reikalavimai gyvulininkystės ūkiams	(Žin., 2003, Nr. 4-154)
	Mėšlo ir srutų tvarkymo aplinkosaugos reikalavimų aprašas	(Žin., 2005, Nr. 92-3434; 2007, Nr.68-2689; 2010, Nr.85-4492; 2011, Nr.118-5583)
	Ūkinės paskirties gyvūnų gerovės reikalavimai	(Žin., 2002, Nr. 51-1974)
	Galvijų pastatų technologinio projektavimo taisyklės ŽŪ TPT 01:2009	(Žin., 2009, Nr. 102-4272)



	Mėšlo ir nuotekų tvarkymo statinių technologinio projektavimo taisyklės ŽŪ TPT 03:2010	(Žin., 2010, Nr.59-2941)
	Darbuotojų saugos ir sveikatos įstatymas	(Žin., 2003, Nr.70-3170, su vėlesniais pakeitimais)
	Darboviečių įrengimo statybvietėse nuostatai	(Žin., 2008, Nr.10-362; su vėlesniais pakeitimais)
DT - 5.00	Saugos ir sveikatos taisyklės statybvietėje DT - 5.00	(Žin., 2001, Nr.3-74; su vėlesniais pakeitimais)
HN 24:2003	Geriamojo vandens saugos ir kokybės reikalavimai	(Žin., 2003, Nr.79-3606; su vėlesniais pakeitimais)
HN 98:2000	Natūralus ir dirbtinis darbo vietų apšvietimas. Apšvietos ribinės vertės ir bendrieji matavimo reikalavimai	(Žin., 2000, Nr.44-1278; su vėlesniais pakeitimais)
	Elektros įrenginių įrengimo taisyklės 2012m.	
	Apšvietimo elektros įrenginių įrengimo taisyklės 2011m.	
	Saugos taisyklės eksploatuojant elektros įrenginius. V. 1997	
	Elektros įvadinių apskaitos spintų pastatuose ir išorėje įrengimo ir prijungimo prie elektros tinklų laikinosios taisyklės.	
	Specialiųjų patalpų ir technologinių procesų elektros įrenginių įrengimo taisyklės 2013 m.	
	Skaičiuojamųjų elektros apkrovų nustatymo metodika, Energetikos ministro 2014-12-11 įsakymas Nr. 1-312	
LST 1516:1998	„Statinio projektas. Bendrieji įforminimo reikalavimai“	





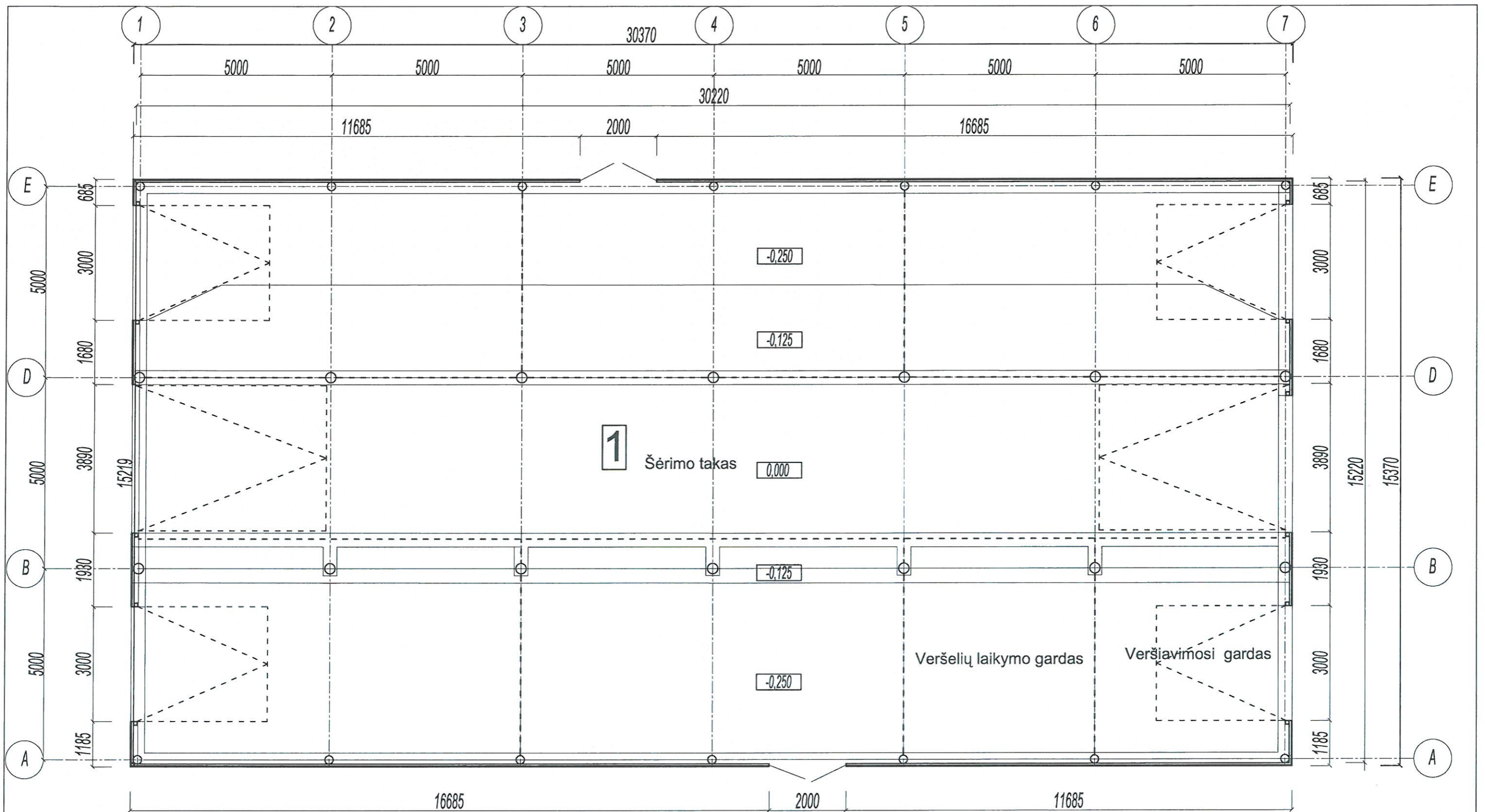

Patalpų ekplikacija

Eiles Nr.	Pavadinimas	Plotas (m2)
1	Gyvulių laikymo patalpa	460,0

----- Transformuojami gardų atitvarai

KVAL. DOK. NR.	 UAB "Romos ir Virgis" Utenio a. 6, Utena			STATINIO PROJEKTO PAVADINIMAS Kitos (fermų) paskirties pastato Plepėsiškių g. 1, Liepalkalnių k., Sudeikių sen., Utenos r. statybos projektas	
6572	PV	V. Žalkauskas	2018.04	STATINIO NR. IR PAVADINIMAS Mėsinių galvijų ferma (01)	
A685	PDVarch	L. Šečiukytė	2018.04		
1742	PDV	V. Žalkauskas	2018.04		
TU000899	Projektavo	R. Valentukevičienė	2018.04	DOKUMENTO PAVADINIMAS Planas	
KALBOS TRUMP	STATYTOJAS/ŪŽSAKOVAS Alvina Vitienė			DOKUMENTO ŽYMUO 3369-01-PP-SA.BR-1	
LT				LAPAS	LAPŲ
				1	1

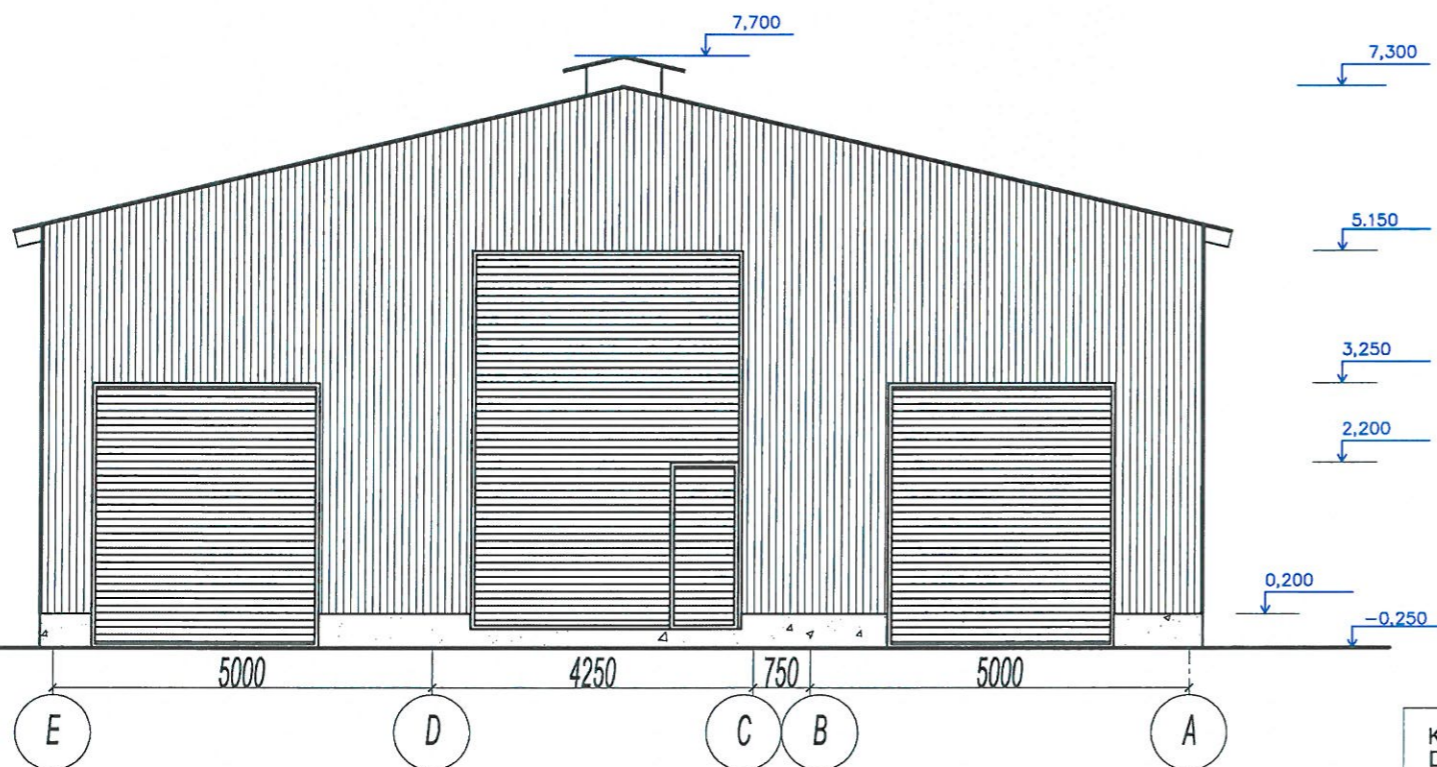
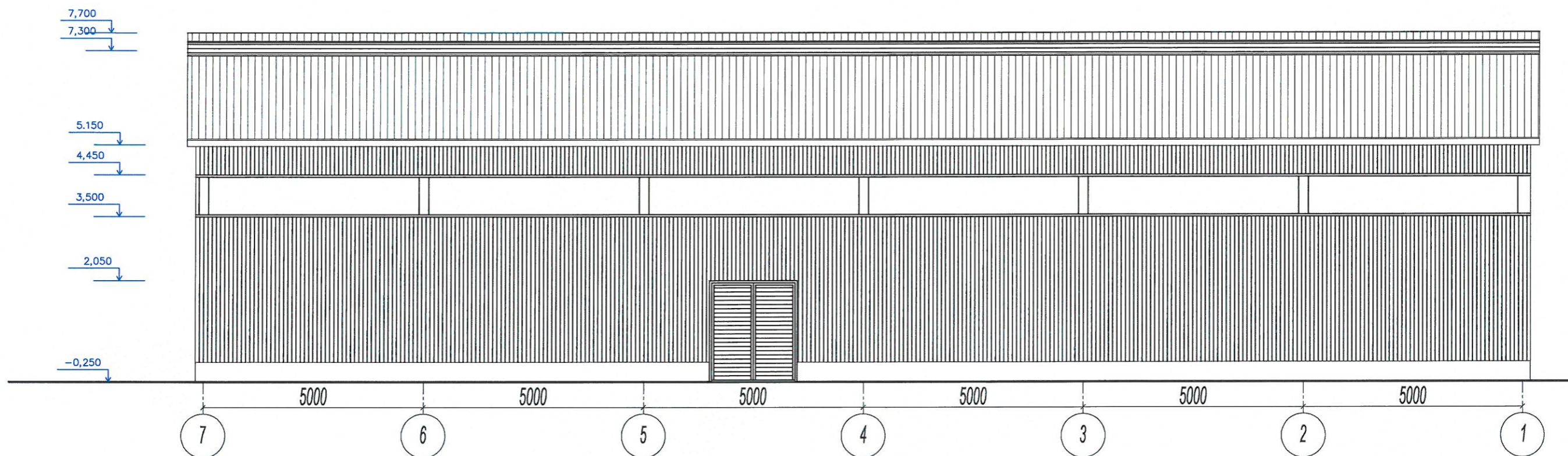

Pastabos

1. Plieninis karkasas aptaisomas profiliuotos skardos lakštais, pilkos spalvos .
2. Ventilacijos grotelės nuo alt.3,500 iki 4.450- cinkuotos skardos.
3. Vartai pakeliami, pilkos spalvos .
4. Stogas-skardos lakštai, pilkos spalvos .
3. Langų rėmai, lietvamzdžiai, vartų , fasadų apvadai-pilkos spalvos.

KVAL. DOK. NR.	 UAB "Romos ir Virgis" Utenio a. 6, Utena			STATINIO PROJEKTO PAVADINIMAS Kitos (fermų) paskirties pastato Plepėsiškių g. 1, Liepalkalnių k., Sudeikių sen., Utenos r. statybos projektas	
6572	PV	V. Žalkauskas	2018.04	STATINIO NR. IR PAVADINIMAS Mėsinių galvijų ferma (01)	
A685	PDV arch	L. Šeduikytė	2018.04	DOKUMENTO PAVADINIMAS Fasadai	
1742	PDV	V. Žalkauskas	2018.04	DOKUMENTO ŽYMUO 3369-01-PP-SA.BR-2	
TU000899	Projektavo	R. Valentukevičienė	2018.04	LAPAS	LAPŲ
LT	KALBOS TRUMP	STATYTOJAS/UŽSAKOVAS	Alvina Vitienė	1	1
				0	

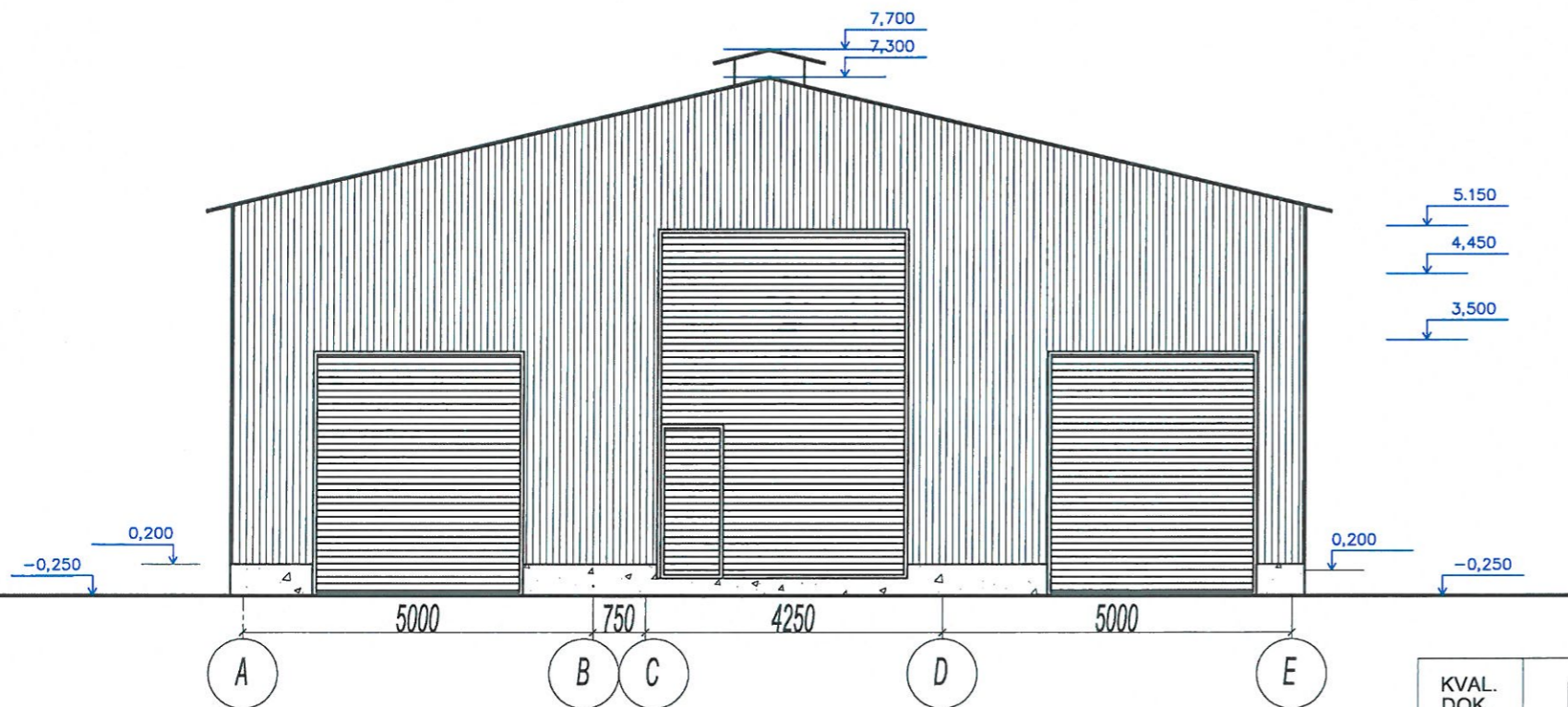
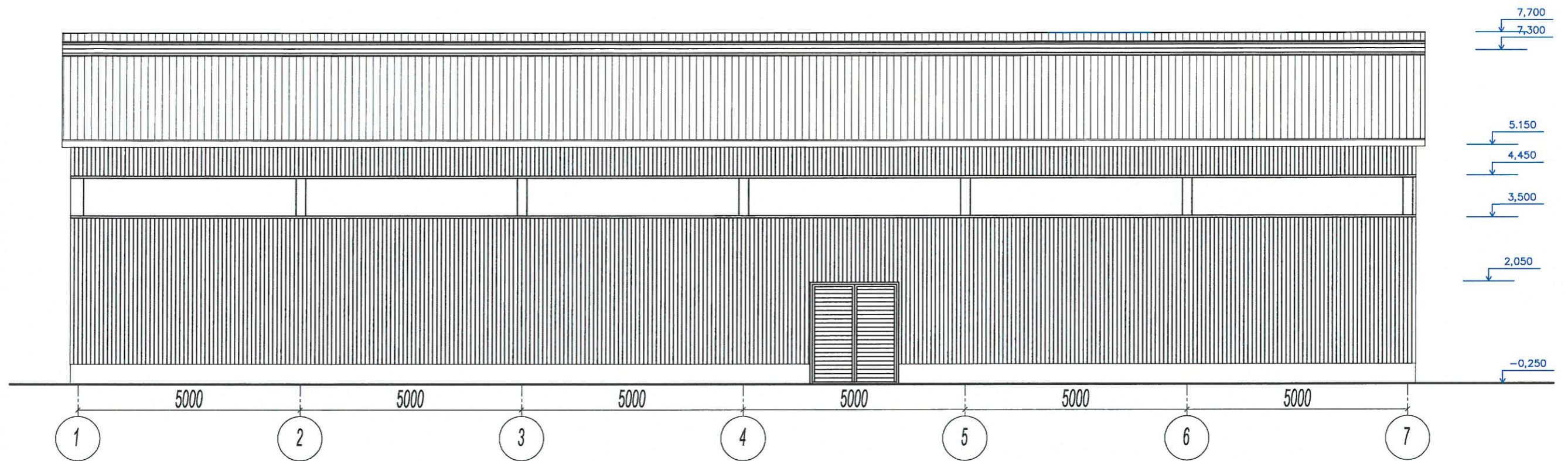

KVAL. DOK. NR.	 UAB "Romos ir Virgis" Utenio a. 6, Utena			STATINIO PROJEKTO PAVADINIMAS Kitos (fermų) paskirties pastato Plepėsiškių g. 1, Liepalkalnių k., Sudeikių sen., Utenos r. statybos projektas	
6572	PV	V. Žalkauskas	2018.04	STATINIO NR. IR PAVADINIMAS Mėsinių galvijų ferma (01)	
A685	PDVarch	L. Šeduikytė	2018.04	DOKUMENTO PAVADINIMAS Fasadai	
1742	PDV	V. Žalkauskas	2018.04	LAIDA 0	
TU000899	Projektavo	R. Valentukevičienė	2018.04	DOKUMENTO ŽYMUO 3369-01-PP-SA.BR-3	
KALBOS TRUMP	STATYTOJAS/UŽSAKOVAS Alvina Vitienė			LAPAS	LAPŲ
LT				1	1

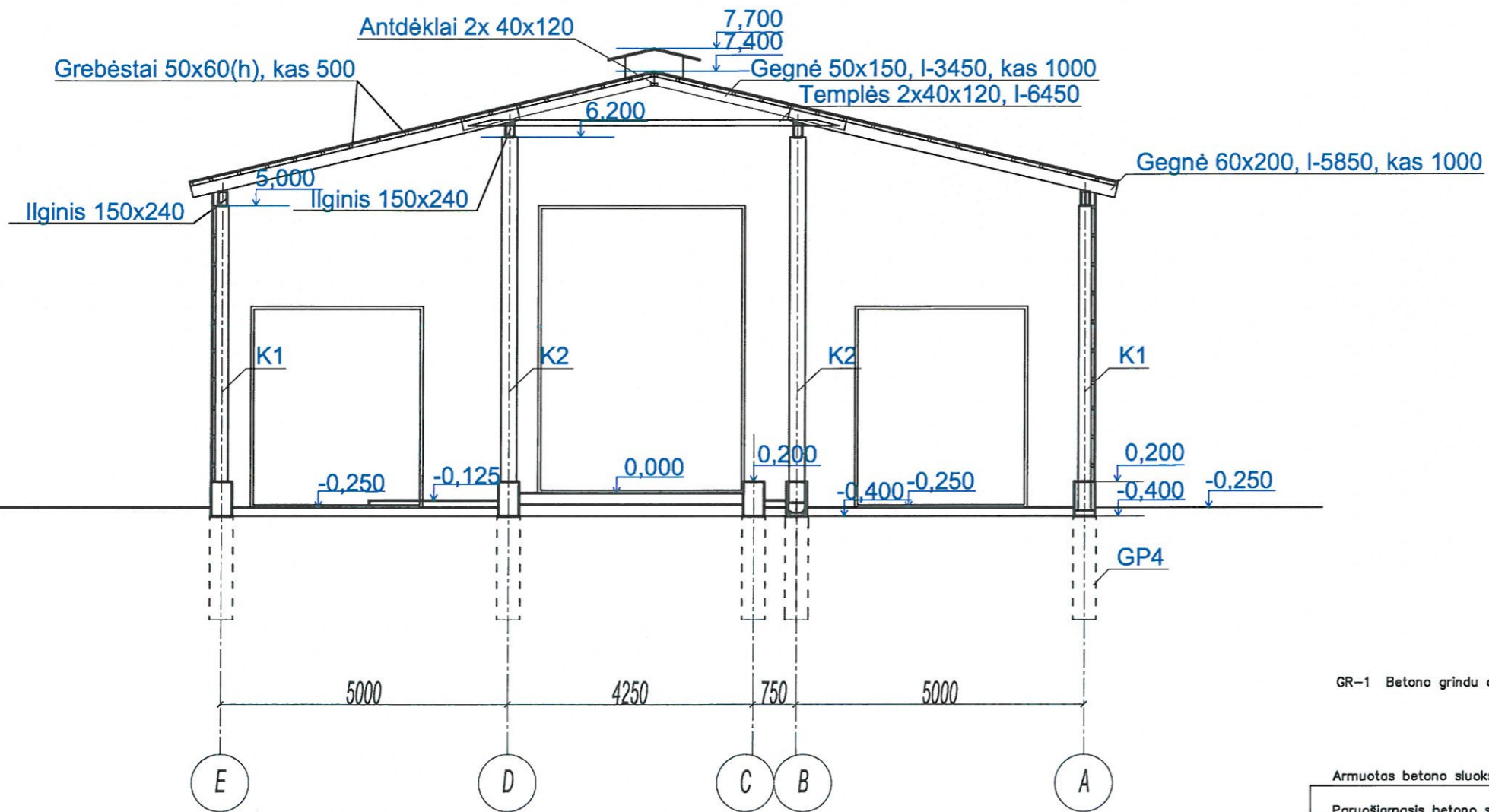

GR-1 Betono grindu detale

Armuotas betono sluoksnis (100mm, C25/30,W6, armuojama AT Q/12 S400, 200x200)
 Paruošiamasis betono sluoksnis 70mm
 Skaldos -žvyro pasluoksnis 200mm

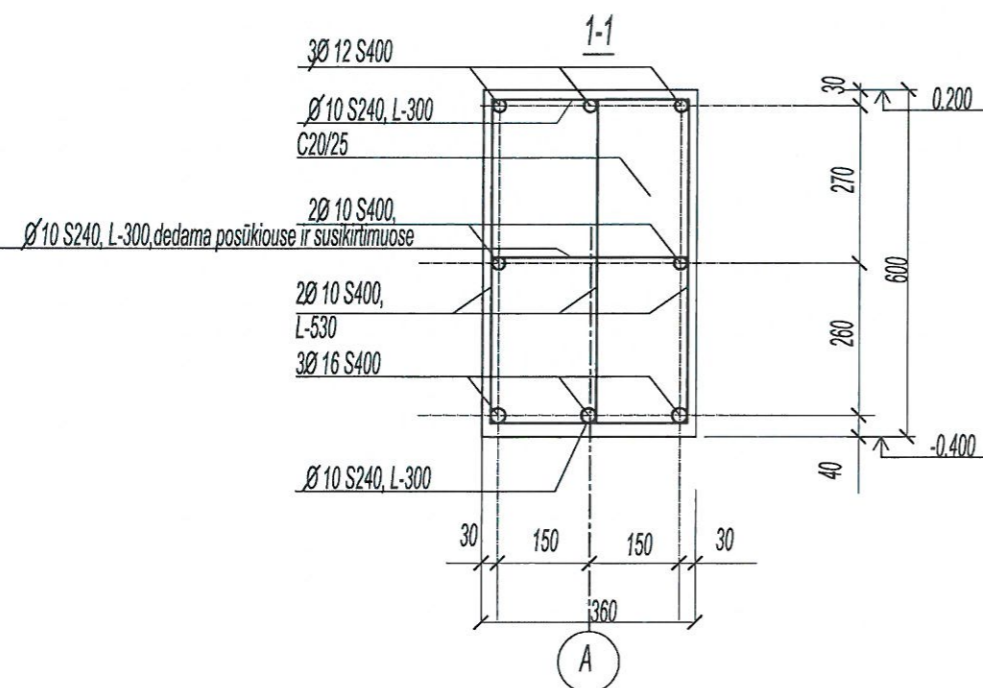
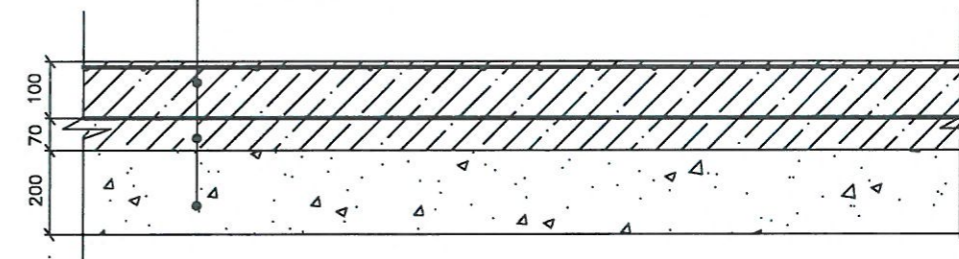

KVAL. DOK. NR.	UAB "Romos ir Virgis" Utenos a. 6, Utena			STATINIO PROJEKTO PAVADINIMAS Kitos (fermų) paskirties pastato Plepėsiškių g. 1, Liepalkalnių k., Sudeikių sen., Utenos r. statybos projektas
6572	PV	V. Žalkauskas	2018.04	STATINIO NR. IR PAVADINIMAS Mėsinių galvijų ferma (01)
A685	PDVarch	L. Šeduikytė	2018.04	
1742	PDV	V. Žalkauskas	2018.04	
TU000899	Projektavo	R. Valentukevičienė	2018.04	DOKUMENTO PAVADINIMAS Pjūvis.Rostverko armavimo schema
KALBOS TRUMP	STATYTOJAS/UŽSAKOVAS Alvina Vitienė			DOKUMENTO ŽYMUO 3369-01-PP-SA.BR-4
LT				LAPAS LAPŲ 1 1