

60/36-0006 60/36-0007

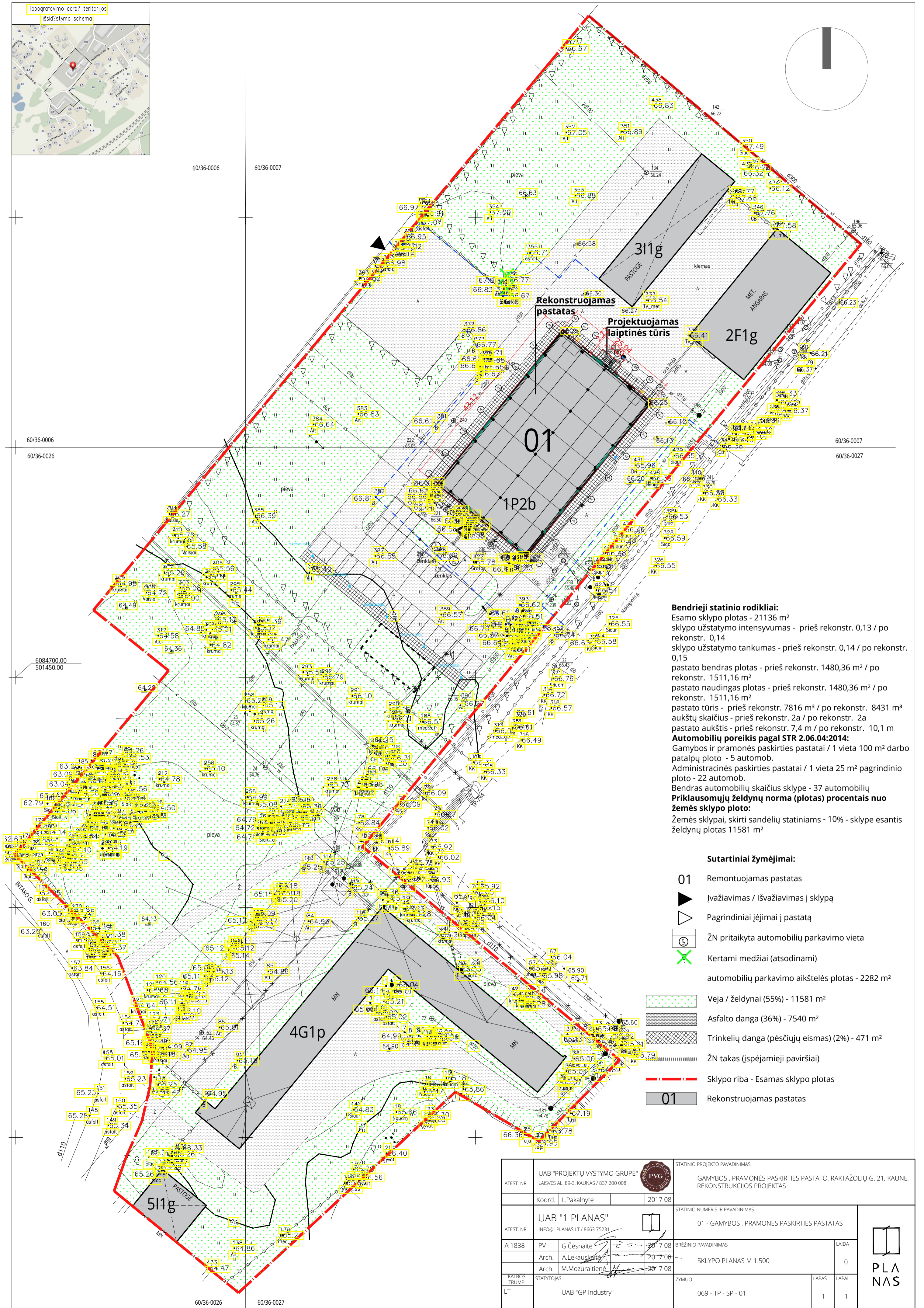
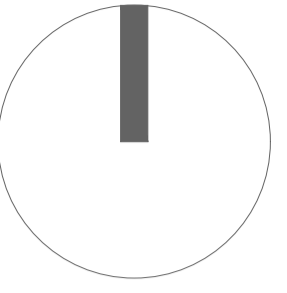

Bendrieji statinio rodikliai:
 Esamo sklypo plotas - 21136 m²
 sklypo užstatymo intensyvumas - prieš rekonstr. 0,13 / po rekonstr. 0,14
 sklypo užstatymo tankumas - prieš rekonstr. 0,14 / po rekonstr. 0,15
 pastato bendras plotas - prieš rekonstr. 1480,36 m² / po rekonstr. 1511,16 m²
 pastato naudingas plotas - prieš rekonstr. 1480,36 m² / po rekonstr. 1511,16 m²
 pastato tūris - prieš rekonstr. 7816 m³ / po rekonstr. 8431 m³
 aukštų skaičius - prieš rekonstr. 2a / po rekonstr. 2a
 pastato aukštis - prieš rekonstr. 7,4 m / po rekonstr. 10,1 m
Automobilių poreikis pagal STR 2.06.04:2014:
 Gamybos ir pramonės paskirties pastatai / 1 vieta 100 m² darbo patalpų ploto - 5 automob.
 Administracinės paskirties pastatai / 1 vieta 25 m² pagrindinio ploto - 22 automob.
 Bendras automobilių skaičius sklype - 37 automobilių
Priklausomųjų želdynų norma (plotas) procentais nuo žemės sklypo ploto:
 Žemės sklypo, skirti sandėlių statiniams - 10% - sklype esantis želdynų plotas 11581 m²

- Sutartiniai žymėjimai:**
- 01** Remontuojamas pastatas
 - Įvažiavimas / Išvažiavimas į sklypą
 - Pagrindiniai įėjimai į pastatą
 - ŽN pritaikyta automobilių parkavimo vieta
 - Kertami medžiai (atsodinami)
 - automobilių parkavimo aikštelės plotas - 2282 m²
 - Veja / želdynai (55%) - 11581 m²
 - Asfalto danga (36%) - 7540 m²
 - Trinkelių danga (pėsčiųjų eismas) (2%) - 471 m²
 - ŽN takas (įspėjamieji paviršiai)
 - Sklypo riba - Esamas sklypo plotas
 - 01** Rekonstruojamas pastatas

ATEST. NR. UAB "PROJEKTŲ VYSTYMO GRUPE" LAISVES AL. 89-3, KAUNAS / 837 200 008		 STATINIO PROJEKTO PAVADINIMAS GAMYBOS, PRAMONĖS PASKIRTIES PASTATO, RAKTAŽOLIŲ G. 21, KAUNE, REKONSTRUKCIJOS PROJEKTAS
Koord. L.Pakalnūtė 2017 08		
ATEST. NR. UAB "1 PLANAS" INFO@1PLANAS.LT / 8663 75231		STATINIO NUMERIS IR PAVADINIMAS 01 - GAMYBOS, PRAMONĖS PASKIRTIES PASTATAS
A 1838 PV G.Česnaite 2017 08 Arch. A.Lekauskaitė 2017 08 Arch. M.Mozuraitienė 2017 08		
KALBOS TRUMP. STATYTOJAS UAB "GP Industry"		STATINIO NUMERIS IR PAVADINIMAS 01 - GAMYBOS, PRAMONĖS PASKIRTIES PASTATAS BRĖŽINIO PAVADINIMAS SKLYPO PLANAS M 1:500 LAIDA 0
LT		
ŽYMUO 069 - TP - SP - 01		LAPAS LAPAI 1 1

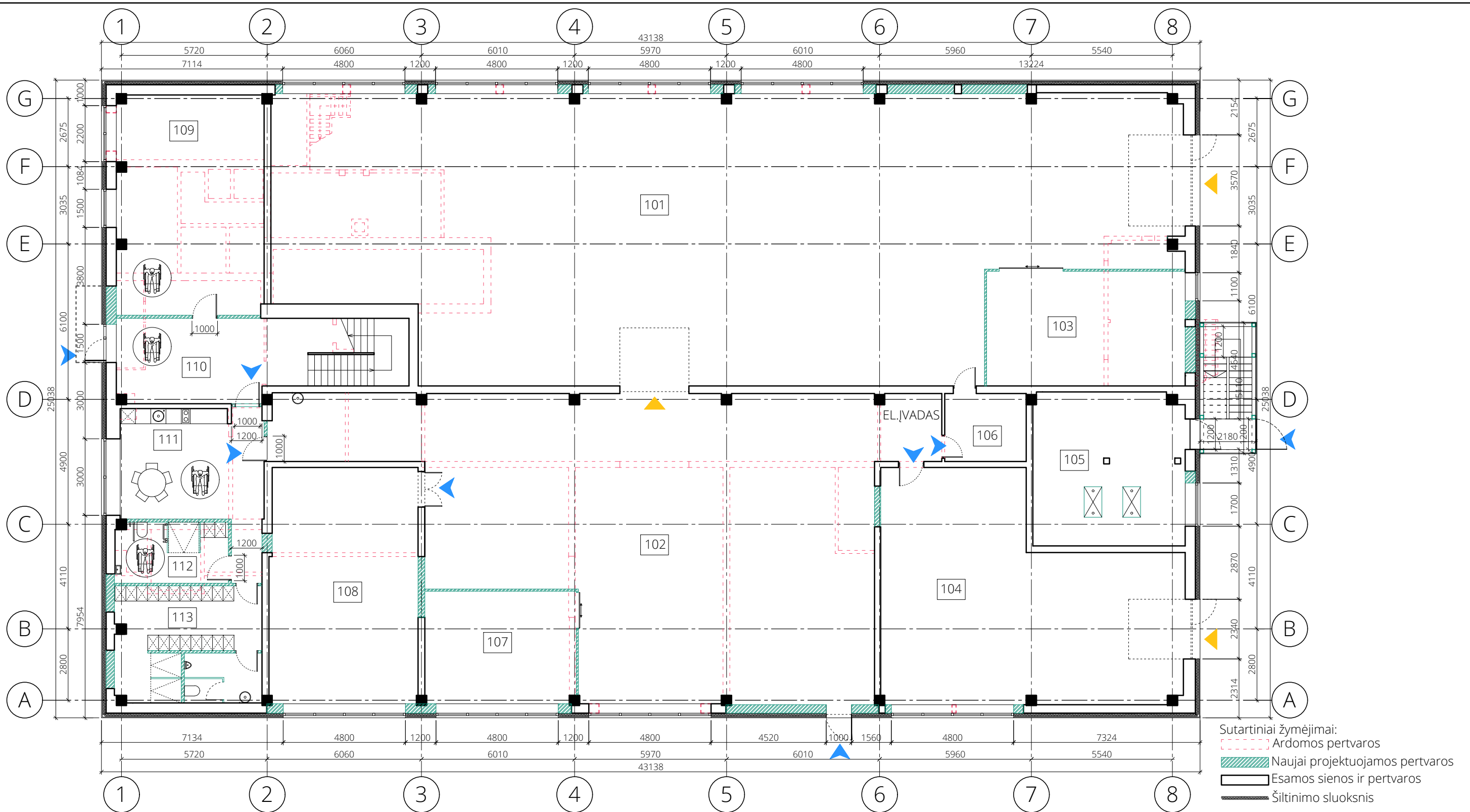

Sutartiniai žymėjimai:
 - Ardomos pertvaros
 - Naujai projektuojamos pertvaros
 - Esamos sienos ir pertvaros
 - Šiltinimo sluoksnis

Patalpų ekplicitacija:

Pirmas aukštas:			
101 Sandėliavimo patalpos	356 m ²	107 Skardos lankstinių patalpa	26.17 m ²
102 Gamybinės patalpos	210.84 m ²	108 Elektrikai	53.82 m ²
103 Gamybinė patalpa	35.10 m ²	109 Darbuotojų / sargo patalpa	49.62 m ²
104 Serviso patalpa	89.96 m ²	110 Holas	27.29 m ²
105 Katilinė	35.68 m ²	111 Poilsio patalpos	27.50 m ²
106 Pagalbinė patalpa	8.54 m ²	112 Persirengimo patalpa / WC	10.56 m ²
		113 Persirengimo patalpa / WC	25.75 m ²

Bendras pirmo aukšto plotas 956.83 m² Bendras pastato plotas 1511.16 m²

ATEST. NR.	UAB "PROJEKTŲ VYSTYMO GRUPĖ" LAISVĖS AL. 89-3, KAUNAS / 837 200 008	STATINIO PROJEKTO PAVADINIMAS	GAMYBOS, PRAMONĖS PASKIRTIES PASTATO, RAKTAŽOLIŲ G. 21, KAUNE, REKONSTRUKCIJOS PROJEKTAS
	Koordinatės: L. Pakalnė	2017 08	
ATEST. NR.	UAB "1 PLANAS" INFO@1PLANAS.LT / 8663 75231	STATINIO NUMERIS IR PAVADINIMAS	01 - GAMYBOS, PRAMONĖS PASKIRTIES PASTATAS
A 1838	PV G. Čėsnaite	2017 08	BRĖŽINIO PAVADINIMAS
	Arch. A. Lekauskaitė	2017 08	PIRMO AUKŠTO PLANAS M 1:150
	Arch. M. Mozūraitienė	2017 08	
KALBOS TRUMP.	STATYTOJAS	ŽYMUO	LAPAS LAPAI
LT	UAB "GP Industry"	069 - TP - A - 01	1 1

PLANAS

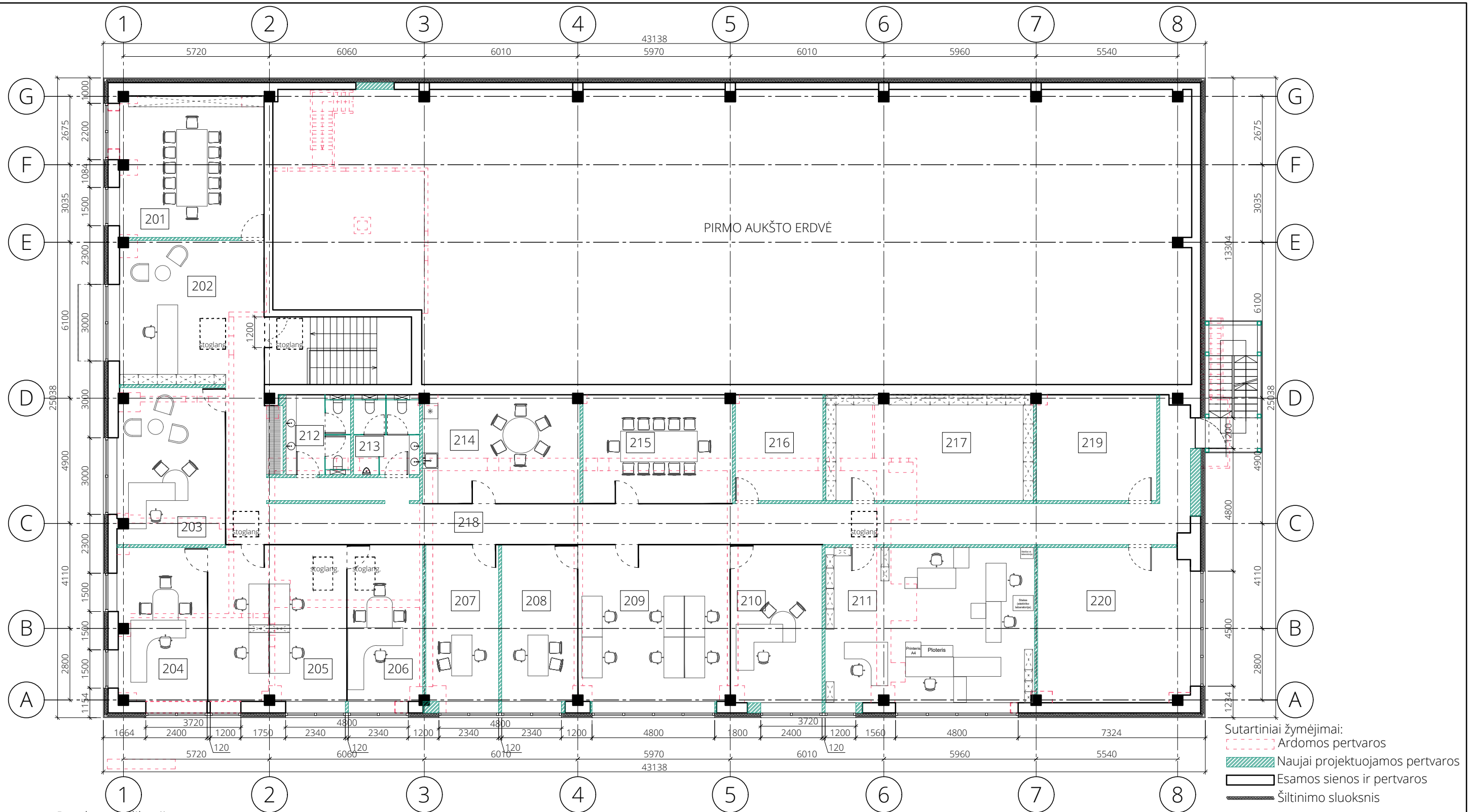

Patalpų ekplicitacija:

Antras aukštas:

201 Posėdžių kambarys	31.14 m ²	211 Projektuotojai	49.61 m ²
202 Administratorė	31.82 m ²	212 Moterų WC	7.88 m ²
203 Direktorius	25.65 m ²	213 Moterų WC	8.04 m ²
204 Finansininkė	20.94 m ²	214 Darbuotojų kambarys	26.05 m ²
205 Buhalterija	33.28 m ²	215 Posėdžių kambarys	24.83 m ²
206 Vyr.buhalterė	18.20 m ²	216 Serverinė	14.16 m ²
207 Pardavimų vadovė	17.46 m ²	217 Archyvas	33.46 m ²
208 Serviso vadovas	18.25 m ²	218 Koridorius	79.62 m ²
209 Serviso inžinieriai	36.55 m ²	219 Nuomojamas administracinis plotas	19.43 m ²
210 Technikos direktorius	22.16 m ²	220 Nuomojamas administracinis plotas	35.80 m ²

Bendras pirmo aukšto plotas 554.33 m² Bendras pastato plotas 1511.16 m²

ATEST. NR.	UAB "PROJEKTŲ VYSTYMO GRUPĖ" LAISVĖS AL. 89-3, KAUNAS / 837 200 008	STATINIO PROJEKTO PAVADINIMAS GAMYBOS, PRAMONĖS PASKIRTIES PASTATO, RAKTAŽOLIŲ G. 21, KAUNE, REKONSTRUKCIJOS PROJEKTAS	
	Koord. L.Pakalnūtė	2017 08	
ATEST. NR.	UAB "1 PLANAS" INFO@1PLANAS.LT / 8663 75231	STATINIO NUMERIS IR PAVADINIMAS 01 - GAMYBOS, PRAMONĖS PASKIRTIES PASTATAS	
A 1838	PV G.Čėsnaite	2017 08	BREŽINIO PAVADINIMAS ANTRO AUKŠTO PLANAS M 1:150
	Arch. A.Lekauskaitė	2017 08	
	Arch. M.Mozūraitienė	2017 08	
KALBOS TRUMP.	STATYTOJAS	ŽYMUO	LAPAS LAPAI
LT	UAB "GP Industry"	069 - TP - A - 02	1 1

PLANAS



sutartiniai žymėjimai:

- skardos banguoti fasadų apdailos profiliai - design Rome S34. Bendras fasado plotas ~ 1000 m². Spalva - Hiarc Matt RR45 (Ruukki)
- lygios skardos intarpai. Spalva - Hiarc RR40 (Ruukki)
- cinkuotos presuotos grotelės (akutė 100x40mm)
- langų varstymo kryptis
- nevarstoma langų dalis
- cokolis - betonas



Pastabos:

- Langų ir durų dydžiai duoti projektiniai, būtina tikslinti vietoje.
- Langų varstymas fasaduose ir lentelėje: jei langas ir durys atidaromi į vidų - vaizdavimas iš vidaus, jei atidaroma į išorę - iš išorinės pusės.

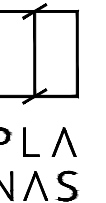
ATEST. NR.	UAB "PROJEKTŲ VYSTYMO GRUPĖ" LAISVĖS AL. 89-3, KAUNAS / 837 200 008		STATINIO PROJEKTO PAVADINIMAS GAMYBOS, PRAMONĖS PASKIRTIES PASTATO, RAKTAŽOLIŲ G. 21, KAUNE, REKONSTRUKCIJOS PROJEKTAS	
	Koord. L.Pakalnytė		2017 08	
ATEST. NR.	UAB "1 PLANAS" INFO@1PLANAS.LT / 8663 75231		STATINIO NUMERIS IR PAVADINIMAS 01 - GAMYBOS, PRAMONĖS PASKIRTIES PASTATAS	
A 1838	PV G.Čėsnaite		2017 08	BRĖŽINIO PAVADINIMAS FASADAI M 1:200
	Arch. A.Lekauskaitė		2017 08	LAIDA 0
	Arch. M.Mozūraitienė		2017 08	LAPAS 1
KALBOS TRUMP. LT	STATYTOJAS UAB "GP Industry"		ŽYMUO 069 - TP - A - 04	LAPAI 1

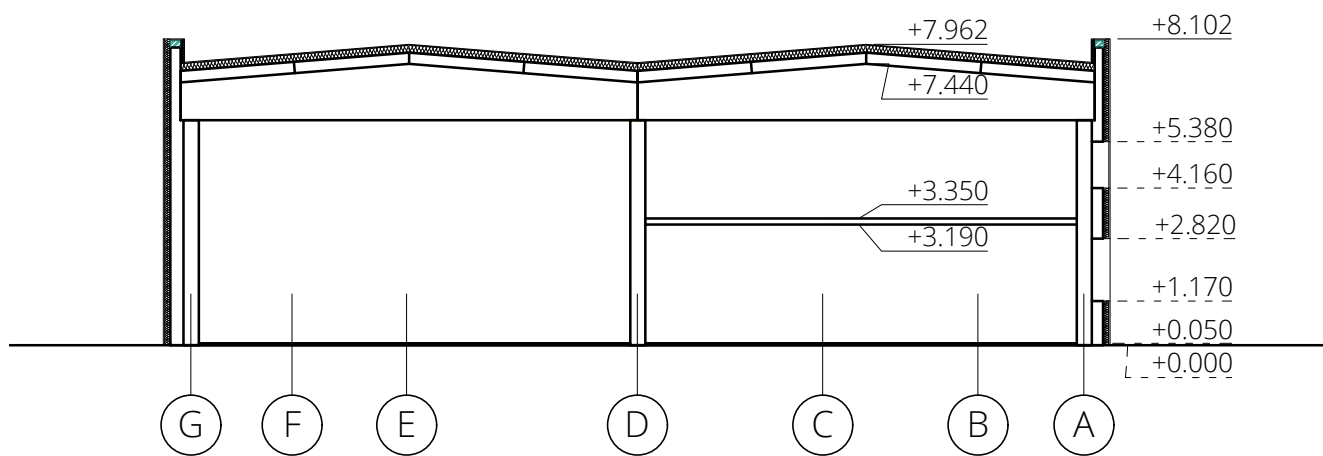



ATEST. NR.	UAB "PROJEKTŲ VYSTIMO GRUPĖ" LAISVĖS AL. 89-3, KAUNAS / 837 200 008				STATINIO PROJEKTO PAVADINIMAS		
	Koord.	L.Pakalnytė	2017 08		GAMYBOS, PRAMONĖS PASKIRTIES PASTATO, RAKTAŽOLIŲ G. 21, KAUNE, REKONSTRUKCIJOS PROJEKTAS		
ATEST. NR.	UAB "1 PLANAS" INFO@1PLANAS.LT / 8663 75231				STATINIO NUMERIS IR PAVADINIMAS		
	A 1838	PV	G.Čėsnaite		2017 08	01 - GAMYBOS, PRAMONĖS PASKIRTIES PASTATAS	
	Arch.	A.Lekauskaitė	2017 08	BREŽINIO PAVADINIMAS		LAI DA	
	Arch.	M.Mozūraitienė	2017 08	PJŪVIS M 1:200		0	
KALBOS TRUMP.	STATYTOJAS			ŽYMUO		LAPAS	LAPAI
LT	UAB "GP Industry"			069 - TP - A - 05		1	1



VIZUALIZACIJA